

BLAUPUNKT-SUPER 6 BW 69

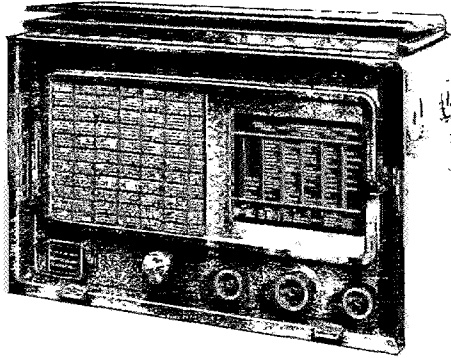

Allgemeine Daten:

4-Röhren — 6-Kreis — Superhet

Wellenbereiche:

Langwelle 690 — 2000 m
 Mittelwelle 196 — 580 m
 Kurzwelle 16,6 — 51,8 m

Gleichlaufpunkte:

Mittelwelle 1500 und 546 kHz
 Langwelle 360 „ 160 kHz
 Kurzwelle 15,4 „ 6 MHz

Zwischenfrequenz: 468 oder 473 kHz

Äußere Abmessungen:

	geschlossen	geöffnet
Hohe	232 mm	252 mm
Breite	360 mm	360 mm
Tiefe	179 mm	171 mm

Betriebsspannungen

bei Netzbetrieb: 110, 125, 220 Volt ~
 bei Batteriebetrieb: 6 oder 12 Volt =

Sicherungen: 0,7 Amp

15 Amp
 3 Amp. bei 6 Volt-Geräten
 1,5 Amp. bei 12 Volt-Geräten

Röhrenbestückung:

ECH 11 Mischrohre
 EBF 11 ZF-Rohre
 ECL 11 NF-Verstärker-
 und Endrohre
 EZ 11 Gleichrichterrohre

Leistungsverbrauch:

bei Netzbetrieb 45 W
 bei Batteriebetrieb 35 W

Stromverbrauch:

0,5 Amp. bei 110 Volt ~
 0,45 Amp. bei 125 Volt ~
 0,25 Amp. bei 220 Volt ~
 5,8 Amp. bei 6 Volt =

Gewichte:

unverpackt 10,8 kg
 im Karton verpackt 13 kg

Beleuchtungslampe:

6 Volt 1,5 Watt bei 6 Volt-Betrieb
 12 Volt 1,5 Watt bei 12 Volt-Betrieb



BLAUPUNKT-WERKE G.M.B.H., BERLIN-WILMERSDORF
 FORCKENBECKSTRASSE 9/13

REPARATUR - STUCKLISTE

6 BW 69

Die auf dem Schaltbild und auf den Abbildungen angegebenen Nummern entsprechen den Teilnummern dieser Stuckliste

Stück	Bezeichnung	Teil-Nr	Bestell-Nr.	Elektrische Werte	Stückpreis
	EingangsfILTER		GS 77/1 z		
1	Widerstand	1		500 Ω 0,25 W	0,25
1	Tellerkondensator	2		50 pF	0,35
1	Saugkreisspule	3	} WC 259/1 z		
1	Abstimmkern dazu	3a			0,80
1	MW-Filter-spule	4			
1	Stabkondensator	7		900 pF 1500 V	0,25
1	Widerstand	8		250 Ω 0,25 W	0,25
1	Tellerkondensator	9		10 pF	0,35
	Vorkreis				
	KW-Antennenspule	5	} WC 254/1 z		
	KW-Vorkreisspule	6			0,40
	M. u. LW-Antennenspule	10			
	MW-Vorkreisspule	11	} WC 256/1 z		
1	Abstimmkern	11a			1,35
	LW-Vorkreisspule	12			
1	Abschirmbecher	12a	MK 85/1 x		0,20
1	Riegel dazu	12b	BE 682/1 x		0,02
	2-fach. Trimmer-Kond. bestehend aus:		TK 2/1 z		1,—
	MW-Paralleltrimmer (unt)	13			
	MW-Paralleltrimmer (oben)	14			
	LW-Tellerkondensator	15		25 pF	0,35
1	Abstimm-drehko ohne Antrieb	16a	DK 2/1 z		6,50
	Antriebsscheibe	16b	MS 146/1 z		0,20
	Antriebsachse	16c	AC 101/2 z		0,20
	Schleiffeder	16d	BF 59/1 x		0,02
	Schleifbuchse	16e	MB 60/1 x		0,08
	Feinstelltrieb				
	Kuppel-Feder	16f	BF 58/1 x		0,05
	Mitnehmerachse	16g	AC 103/2 x		0,15
	Mitnehmer	16h	HE 32/2 x		0,25

Stck	Bezeichnung	Teil-Nr.	Bestell-Nr	Elektrische Werte	Stuckpreis
	Antriebsschnur	16i	Schnur Nr. 348		0,15
	Zugfeder	16k	SF 7/2 x		0,035
	Zeiger	16l	SZ 167/1 x		0,06
	Skala	16m	SQ 216/1 x		0,65
	Zerstreuungsschirm	16n	RF 82/1 x		0,30
1	Wellenschalter kompl. mit Vorkreis- u. Oszillator-Spulensätzen	16o	SH 48/1 z		17,25
1	Wellenschalter	16p	SH 49/2 z		2,35
1	Rastenocke	16q	HE 61/2 z		0,16
1	Rollenhebel	16r	HE 68/1 x		0,05
1	Rastfeder	16s	SF 33/1 x		0,035
1	Rastrolle	16t	RL 52/1 x		0,065
1	Schalthebel	16u	HE 58/1 x		0,08
1	Stift	16v	AC 193/1 x		0,05
1	Spannfeder	16w	SF 27/1 x		0,05
1	Knopf	16x	KF 101/1 x		0,07
1	Gleitschieber	16y	SH 60/1 z		0,09
1	Stabkondensator	17		45 T _p F 750 V	0,25
1	Widerstand	18		30 k Ω 0,25 W	0,25
1	"	19		50 Ω 0,25 W	0,25
1	Glimmerkondensator	20	Monette 17/30	3700 pF	1,10
1	Widerstand	21		25 k Ω 1 W	0,35
1	Stabkondensator	22		500 pF 1500 V	0,25
1	Tellerkondensator	23		70 pF	0,35
1	KW-Oszillatorspulensatz bestehend aus:		WC 253/1 z		0,80
	KW-Osz.-Kreisspule (starker Draht)	25			
	KW-Ruckk.-Spule (darüber)	24			
1	Abstimmkern	25a	SR 75/1 z		0,20
1	MW- u. LW-Oszillator- pulensatz vom Chassis nach oben folgen		WC 255/1 z		1,30

Stk	Bezeichnung	Teil-Nr	Bestell-Nr	Elektrische Werte	Stückpreis
1	MW-Oszillator-Kreisspule	28			
	Abstimmkern dazu	28 a	SR 46/1 x		0,12
1	MW-Rückk.-Spule	27			
1	LW- " "	29			
1	LW-Oszillator-Kreisspule	30			
	Abstimmkern dazu	30 a	RMSR 1/14 x		0,18
1	Abschirmkappe		MK 54/1 x		0,15
1	Widerstand	26		1 k Ω 0,25 W	0,25
1	Oszillator-Trimmersatz	31-33	TK 3/1 z		1,50
	KW-Parallelkondensator	31			
	MIV-Parallelkondensator	32			
	LW-Parallelkondensator	33			
	Tellerkondensator	33 a		30 pF	0,35
1	MW-Serienkondensator	34	Glimmer	517 pF	0,60
1	LW-Serienkondensator	35	"	161 pF	0,50
	Oszillator-Drehko (siehe Teil 16)	36			
1	Stabkondensator	37		20 T pF 1500 V	0,25
1	Widerstand	38		5 k Ω 0,25 W	0,25
1	"	39		40 k Ω 1 W	0,35
1	"	40		30 k Ω 1 W	0,35
1	Stabkondensator	41		20 T pF 1500 V	0,25
1	Widerstand	42		1,5 M Ω 0,5 W	0,25
	1. ZF-Bandfilter				2,75
	Anodenkreisspule	43			
1	Abstimmkern dazu	43 a	WC 250/1 z		1,50
	Gitterkreisspule	44			
1	Abstimmkern dazu	44 a	SR 46/2 z		0,12
	Rückkopplungsspule	44 b			
1	Abschirmkappe	44 c	MK 84/1 x		0,25
1	Haltebugel	44 d	BE 682/1 x		0,02
1	Anodenkreiskondensator	45	Glimmer		
			KO 162/1 x	220 pF	0,50
1	Gitterkreiskondensator	46	Glimmer		
			KO 162/2 x	320 pF	0,50
1	Tellerkondensator	47		2 pF	0,35
1	Widerstand	48		1,5 M Ω 0,5 W	0,25
1	"	49		0,5 M Ω 0,25 W	0,25
1	Stabkondensator	50		20 T pF 750 V	0,25
1	"	51		10 T pF 1500 V	0,25

Stück	Bezeichnung	Teil-Nr	Bestell-Nr	Elektrische Werte	Stückpreis
	2. Bandfilter				2,75
	Anodenkreisspule	52	} WC 250/2 z		1,35
1	Abstimmkern	52a			
	Diodenkreisspule	53	} SR 46/2 x		0,12
1	Abstimmkern	53a			
1	Anodenkreiskondensator	54	Kalt KO 162/3 x	330 pF	0,50
1	Diodenkreiskond.	55	Kalt KO 162/3 x	330 pF	0,50
1	Abschirmkappe	55a	MK 84/1 x		0,25
1	Haltebugel	55b	BE 682/1 x		0,02
1	Tellerkondensator	56		50 pF	0,35
1	Widerstand	57		10 kΩ 0,25 W	0,25
1	"	58		70 kΩ 0,25 W	0,25
1	Stabkondensator	59		10 T pF 1500 V	0,25
1	"	60		100 pF 1500 V	0,25
1	"	61		5 T pF 1500 V	0,25
1	"	62		30 T pF 750 V	0,25
1	"	63		0,5 μF 750 V	0,50
1	Widerstand	64		0,3 MΩ 0,25 W	0,25
1	"	65		0,1 MΩ 0,25 W	0,25
1	"	66		15 kΩ 0,25 W	0,25
1	Lautstärkereglер	67	WI 68/1 x	1,3 MΩ	2,30
1	Widerstand	68		30 Ohm 0,25 W	0,25
1	"	69		0,5 MΩ 0,25 W	0,25
1	"	70		0,1 MΩ 0,25 W	0,25
1	"	71		0,1 MΩ 0,25 W	0,25
1	"	72	WI 26/8 x	230 Ω	0,45
1	Stabkondensator	73		10 T pF 1500 V	0,25
1	"	74		0,5 μF 1500 V	0,50
1	Kleinelektrolyt	75		25 μF 12 - 15 V	1,50
1	Widerstand	76		50 kΩ 0,25 W	0,25
1	"	77		1 kΩ 0,25 W	0,25
1	"	78		0,5 MΩ 0,25 W	0,25
1	Stabkondensator	81		5 T pF 1500 V	0,25
1	Lautsprecher	83	LA 52/1 z	Zentr. geschraubt	24,—
		83a	LA 52/2 z	Zentr. gelötet	24,—
1	Ausgangsrafo	82	TF 35/4 z		3,10
1	Membrane	82a	ME 27/1 z	Zentr. geschraubt	1,75
		82b	ME 27/2 z	Zentr. gelötet	1,75
1	Elektrolytkondensator	84	} KO 161/1 x	12 μF	5,50
1	"	85		8 μF	
1	Anodendrossel	86	ED 12/1 z		1,60

Stck	Bezeichnung	Teil-Nr	Bestell-Nr	Elektrische Werte	Stück- preis
	Röhren				
1	Gleichrichterrohre EZ 11	87			} Telefunken- Preisliste
1	Mischrohre ECH 11	88			
1	ZF-Röhre EBF 11	89			
1	NF- u. Endröhre ECL 11	90			
2	Röhrenfassung	90a	13 704 b		
1	„ (ECL 11)	90b	13 705 a		
1	„ (EZ 11)	90c	1034/7		
1	Netztrafo	91	TF 50/1 z	6 V-Batt.	
	„	91a	TF 50/2 z	12 V-Batt.	
	„	91b	TF 50/3 z	150 V-Netz. 6 V-Batt.	
	„	91c	TF 50/4 z	150 V-Netz. 12 V-Batt.	
1	Widerstand	92		10 kΩ 0,5 W	0,25
1	Stabkondensator	93		10 T pF 3000 V	0,25
1	„	94		5 T pF 3000 V	0,25
1	„	95		5 T pF 3000 V	0,25
1	„	96		50 T pF 750 V	0,25
1	„	97		50 T pF 750 V	0,25
1	Becherkondensator	98	} KO 132/3 x	2×5 μF 200 V	} 7,50
		99		5 μF	
1	Entstordrossel	100	WC 246/1 z		1,25
1	„	101	WC 251/1 z		0,80
1	„	102	WC 251/1 z		0,80
1	Zünddrossel	103	WC 261/1 z		0,30
1	Widerstand	104		200 Ω 0,5 W	0,25
1	„	105		200 Ω 0,5 W	0,25
1	Zerhackser	106	SM 12/2 z	6 V	15,—
			SM 12/3 z	12 V	15,—
1	Autosicherung	107	WSG 501/1 z	15 Amp. (Bosch)	0,05
	Sicherung (s auch Pos. 120)	108	SG 1/5 x	0,8 Amp.	0,12
1	Halter dazu	108a	SH 56/1 z		0,25
1	Stabkondensator	109		5 T pF	0,25
1	Drehwiderstand für Ton- blende	110	WI 72/1 x		0,90
1	Stabkondensator	111	induktionsfrei	10 T pF 750 V	0,25
1	„	112		0,1 μF 750 V	0,35
1	„	113		50 T pF 750 V	0,25
1	Widerstand	114		200 kΩ 0,25 W	0,25
1	„	115		3 MΩ 0,5 W	0,25
1	Stabkondensator	116		1 μF 750 V	1,—
1	KW-Drossel	117	WC 287/1 z		0,35
1	Stabkondensator	118		50 cm 1500 V	0,25
1	Beleuchtungslampe	119	GL 16/1 x	6 V 1,5 W	0,32

Stück	Bezeichnung	Teil-Nr	Bestell-Nr	Elektrische Werte	Stückpreis
1	Sicherung (siehe auch Pos. 107 u. 108)	120	Wickmann FT, 4	3000 mAmp.	0,30
1	Halter dazu	120a	AL 161/2 z		0,12
1	Stabkondensator	121		0,2 μ F 750 V	0,35
1	Betriebsspannungs- umschalter	122	SH 57/1 z		3,75
1	Schalterschlitten	122a	SH 53/1 z		0,50
1	Kontaktfedernleiste	122b	NP 127/1 z		0,80
1	Filzstreifen	122c	9×11, 5×100		0,08
1	Rastkugel	122d	4,8 \emptyset		0,01
1	Rastfeder	122e	SF 37/2 x		0,02
1	Gehäuse	125	HG 36/1 x		35,—
1	Chassis-Frontplatte	126	CB 45/1 z		5,25
1	Frontverkleidung Gittergewebe	127	K 669/39		0,50
1	Knopf für Abstimmung	128	KF 95/2 z		0,25
2	Knöpfe für Lautstarke- regelung und Tonblende	129	KF 103/1 z		0,25
2	Knöpfe für Spannungs- schalter und für Wellen- schalter	130	KF 101/1 x		0,07
1	Sicherungs-Abdeckkästchen	131	NF 246/1 x		0,10
1	Firmenschild	132	NF 251/1 x		0,08
1	Anschlußkabel mit Stecker	133	KA 64/1 z		1,50
1	Stecker	134	SE 20/1 z		0,40
1	Antennen- u. Erdbuchsen- leiste	135	AL 217/1 z		0,08
1	Antenne		NT 247/1 z		1,65
6	Unterlegsscheibe		MS 91/1 x	} Teile zur Befestigung des Chassis	0,01
6	Senkschraube		M4×10 Din578		0,01
	12-Volt-Ausführung				
	Es kommt hinzu:				
1	Ausgleichwiderstand Es ändern sich:	121	WI 26/x		0,45
1	Netztransformator	91	TF 50/2 z		7,50
1	Widerstand	92		5 k Ω 0,5 W	0,25
1	"	104		500 Ω 0,5 W	0,25
1	"	105		500 Ω 0,5 W	0,25
1	Zerhacker	106	SM 12/3 z	12 V	15,—
1	Beleuchtungslampe	119	GL 16/2 x	12 V 1,5 W	0,32
1	Sicherung	120	SG 1/8 x	1,5 Amp.	0,12

Meß- und Abgleich-Anweisung zum Blaupunkt-Super 6 BW 69

Zur Beachtung!

Um örtlich bedingte Zwischenfrequenz-Störungen zu vermeiden, wird der Super 6 BW 69 entweder mit der normalen Zwischenfrequenz von 468 kHz oder aber mit 473 kHz geliefert. Die Geräte für 473 kHz sind durch einen entsprechenden Aufdruck auf dem Chassis kenntlich gemacht, worauf vor Beginn der Abgleicharbeiten zu achten ist.

Meßanweisung:

Die Messung der im Schaltbild angegebenen Strom- und Spannungswerte soll bei Netzbetrieb (220 V~) erfolgen. Die Meßwerte beziehen sich auf ein Instrument mit einer Empfindlichkeit von 500 Ohm/Volt (Mavometer).

ZF-Abgleich:

Allgemeines. Beim Abstimmen eines Zwischenfrequenzkreises wird immer der andere Kreis des Bandfilters bedämpft durch eine Reihenschaltung von 10 kOhm und 20 Tcm. Das heißt: Wird z. B. der Anodenkreis im ersten ZF-Bandfilter abgestimmt, so wird der Gitterkreis bedämpft, indem das Gitter der folgenden Röhre über einen Widerstand von 10 kOhm und Kondensator 20 Tcm in Serie mit Masse verbunden wird. Beim Abstimmen des Gitterkreises wird die Anode der vorhergehenden Röhre in gleicher Weise bedämpft.

Abstimmung:

1. Wellenschalter auf Mittelwelle, Rotor des Drehkos herausdrehen, Lautstärke-regler auf größte Lautstärke, Zuleitung zum Gitter I der Röhre ECH 11 ablöten und einen Widerstand 100 kOhm einfügen. Mit dem Meßsender an das Gitter der ECH 11 die Zwischenfrequenz 468 kHz legen (bzw. 473 kHz, wenn entsprechender Aufdruck am Chassis vorhanden) und folgende Eisenkerne auf Maximalausschlag des Ausgangsinstrumentes abstimmen. Siehe noch Abb. „Chassisansicht unten bzw. oben“.

- | | | |
|-----------------------|-------------------|---------------------------------|
| 1. Bandfilter: | Punkt A bedämpfen | oberen Eisenkern 43a abstimmen |
| | Punkt B bedämpfen | unteren Eisenkern 44a abstimmen |
| 2. Bandfilter: | Punkt C bedämpfen | unteren Eisenkern 52a abstimmen |
| | Punkt D bedämpfen | oberen Eisenkern 53a abstimmen |

Saugkreisabstimmung:

Gitterleitung wieder anlöten, dabei 100 kOhm entfernen, Wellenschalter auf MW, Drehko-Rotor eindrehen, Zwischenfrequenz an Antennenbuchse legen, Saugkreiseisenkern (3a) auf Kleinstausschlag des Ausgangsinstrumentes einstellen.

Lage der Abstimmkerne.

Lage der Paralleltrimmer.

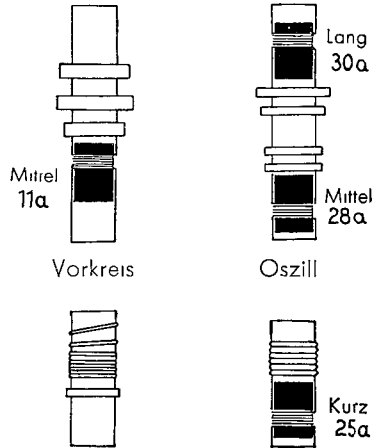
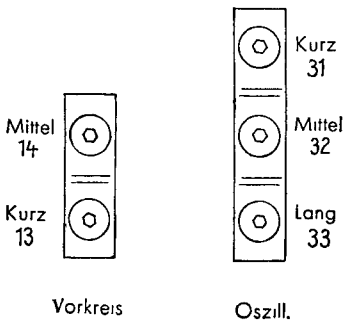

Neigung des Zeigers:

Der Zeiger muß sich so einstellen lassen, daß zwei nebeneinander liegende senkrechte Skalenlinien im oberen bzw. unteren Ende in der Mitte geschnitten werden.

MW-Abgleich:

Den herausgedrehten Drehko ein wenig hineindrehen und dabei einen 0,5 mm starken Blechstreifen zwischen den äußeren Kanten der Plattenpakete des Rotors und Stators vom Oszillator einklemmen. Bei dieser Drehko-Stellung muß der Zeiger auf der Langwellen-Skalenlinie links neben der Zahl 700 stehen.

Wellenschalter auf MW:

Zeiger auf:	Meßsender auf:	Abstimmittel auf Max.
I. Belg. G.W.	1500 kHz	Trimmer 32, 14
II. Budapest	546 kHz	Kern 28a, 11a

Eichungsabweichungen sind durch Biegen der Oszillator-Drehkolamellen auszugleichen. Die Berichtigung erfolgt zweckmäßig vom linken Skalenende aus nach rechts, d. h. es muß mit herausgedrehtem Drehko begonnen werden.

Auf LW umschalten:

Zeiger auf:	Meßsender auf:	Abstimmittel auf Max.
I. Finmark	340 kHz	Trimmer 33*)
II. Hilversum	160 kHz	Kern 30a*)

Auf KW umschalten:

Zeiger und Meßsender auf:	Abstimmittel auf Max.:
19,5 m	Trimmer 31, 13
50 m	Kern 25a*)

Wiederholen, bis keine Empfindlichkeitsverbesserung mehr zu erzielen ist.

Erforderliche Empfindlichkeit: Bei Tonblende „dunkel“ bei 50 Milliwatt Ausgangsleistung:

ZF an Gitter	EBF 11 =	4800 μV
ZF an Gitter	ECH 11 =	42 μV
KW an Antenne	=	20 μV bei 19,5 m
	=	40 μV bei 50 m
MW an Antenne	=	18 μV
LW an Antenne	=	20 μV bei 360 kHz
	=	35 μV bei 160 kHz

Eingangswert:

Das Verhältnis der HF-Spannungen, die an der Antennenbuchse und am ersten Gitter der Mischröhre denselben Ausschlag am Ausgangsinstrument hervorrufen soll 1 : 3,5 bis 1 : 5,5 sein.

*) Hier können durch geringes schrittweises Verändern des Abstimm-drehkos nach beiden Seiten und durch entsprechendes Nachstimmen der obigen Positionen häufig bedeutende Empfindlichkeitsverbesserungen erzielt werden. An den Drehkopplatten darf jetzt nicht mehr gebogen werden.

Die Spannungen sind bei 220 V~ und Wellenschalterstellung MW mit Mavometer 500 V bzw. 15 V-Vorwiderstand gemessen.

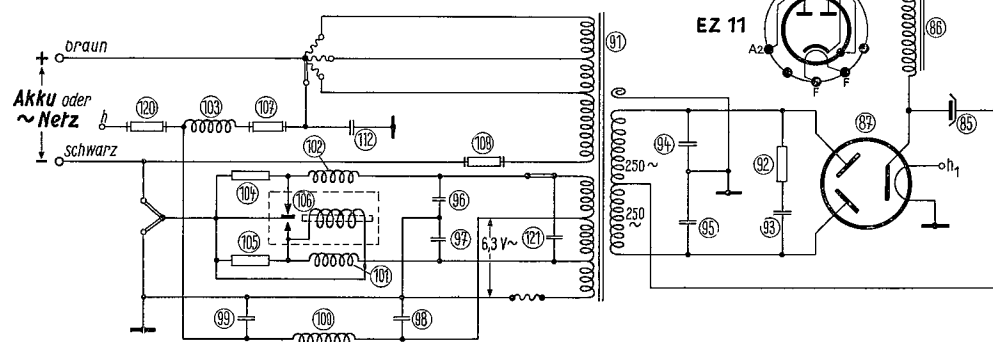
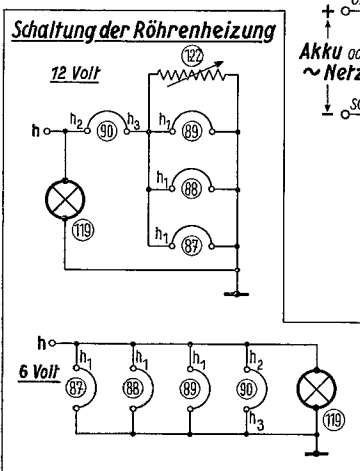
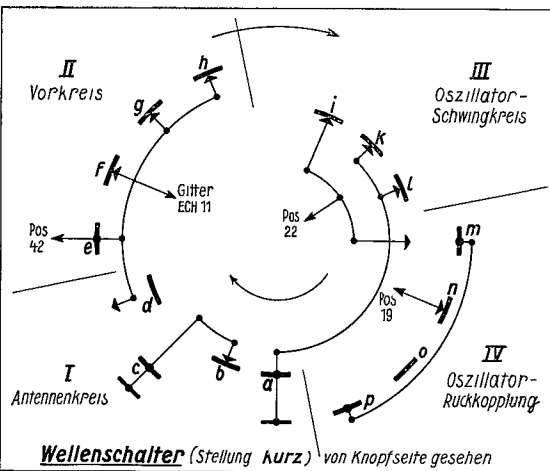
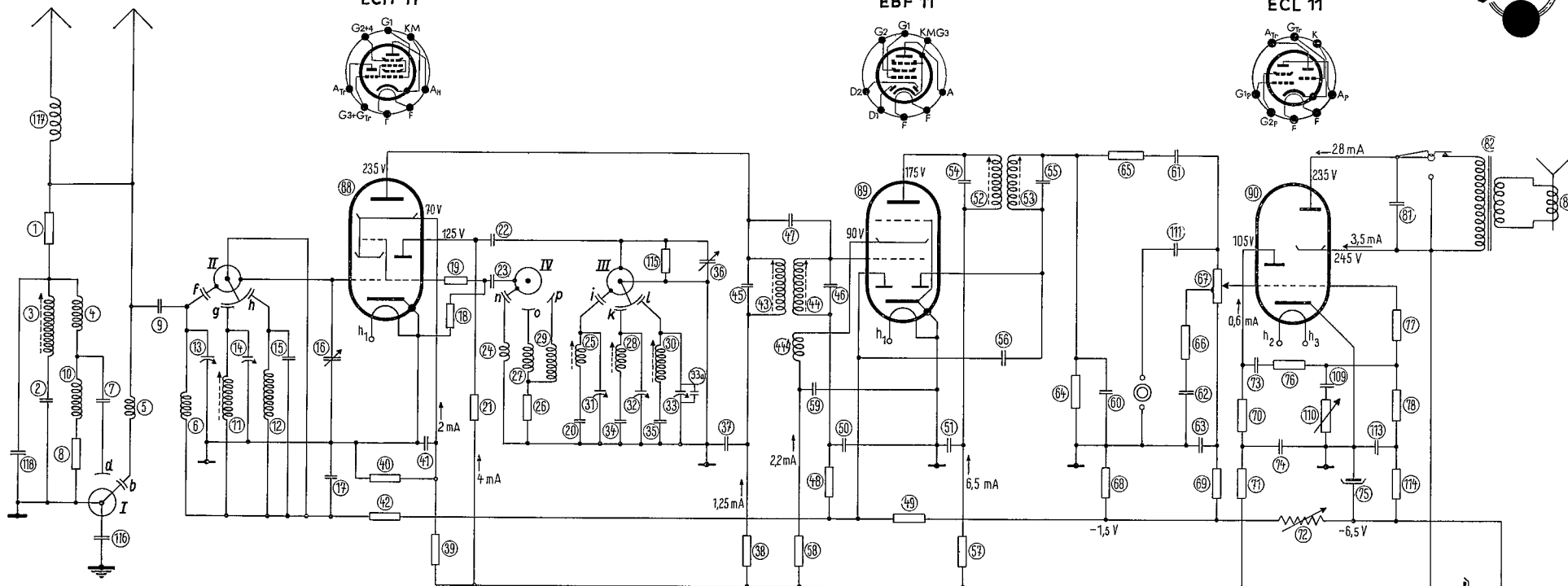
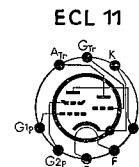
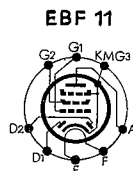
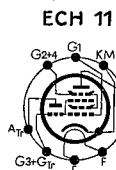

Schwingströme: KW 100-170 μ A
 MW 120-220 μ A
 LW 150-240 μ A

Reparatur-Schaltbild
 Blaupunkt-Super 6 BW 69