



10 SHOOTING SAFETY RULES

WARNING: FAILURE TO FOLLOW THESE RULES CAN RESULT IN SERIOUS INJURY, PARTICULARLY TO THE EYE.

1

Always keep the muzzle pointed in a safe direction.

There are several safe "carries" depending on the situation.

NEVER ALLOW THE MUZZLE TO POINT IN THE DIRECTION OF A PERSON.

2

Treat every gun as if it were loaded.

You can never be positive that you were the last person to handle the gun. Never take anyone's word about whether or not a gun is loaded. Always check a gun to see if it is loaded when removed from storage or received from another person. Even if you have fired an airgun one or more times and no pellet or BB was expelled from the barrel, it does not mean that the magazine of the gun is empty of ammunition. Any airgun can fail to feed for any number of reasons. Continue to treat the airgun as loaded and ready to fire. **ALWAYS TREAT A GUN AS IF IT IS LOADED EVEN IF YOU KNOW IT ISN'T.**

3

Only load or cock a gun when you are shooting.

A loaded gun has no place in your home or other public place.

4

Check your target and beyond your target.

Be sure all persons are well clear of the target area before you shoot. Check behind and beyond your target to be certain you have a safe backstop and that no person or property could be endangered.

5

Anyone shooting or near a shooter should wear shooting glasses.

Also, all other persons should remain behind the shooter.

6

Never climb or jump with a gun.

You can't control the direction of the muzzle if you stumble or fall. You should safely lay the gun down or hand it to a companion while you climb or jump over anything.

7

Avoid ricochet.

Never shoot at a flat hard surface or at the surface of water. Ammunition can ricochet off of water just like a skipped rock.

8

Keep the muzzle clear.

Never let anything obstruct the muzzle of a gun. Don't allow the muzzle to come in contact with the ground.

9

Guns not in use should always be unloaded.

Keeping guns unloaded when not in use is critical to the safety of you and others. When you are finished shooting, put the trigger safety in the "on" position and unload the gun. Store guns so that they are inaccessible to untrained shooters and store ammunition separately from the gun.

10

Respect other people's property.

Whether you're target shooting or hunting, if you're a guest on others' land, you should leave it exactly as you found it.

Visit www.daisy.com and read the shooting safety rules. Take a quiz and get your "Take Aim at Safety" Certificate.

Daisy[®]
FIRST IN AIRGUNS.

Daisy Outdoor Products

Rogers, AR 72757-0220 U.S.A.
800-643-3458 • www.daisy.com

Operation Manual

Daisy[®]
FIRST IN AIRGUNS.

840 Series Air Rifles Single-pump Pneumatic

BB Cal. (4.5mm) Steel Airgun Shot ☉

.177 (4.5mm) Lead Airgun Pellet ☐



Daisy Grizzly 840



Daisy Grizzly 840C



Daisy 841



Avanti Mentor 845

WARNING: DAISY RECOMMENDS LEAD-FREE PELLETS FOR SHOOTERS 12 YEARS OF AGE OR UNDER.

WARNING: NOT A TOY. ADULT SUPERVISION REQUIRED. MISUSE OR CARELESS USE MAY CAUSE SERIOUS INJURY, PARTICULARLY TO THE EYE. MAY BE DANGEROUS UP TO 216 YARDS (197 METERS).

READ ALL INSTRUCTIONS BEFORE USING. THE PURCHASER AND USER SHOULD CONFORM TO ALL LAWS GOVERNING USE AND OWNERSHIP OF AIR GUNS. AIR GUNS ARE RECOMMENDED FOR USE BY THOSE TEN YEARS OF AGE OR OLDER UNDER ADULT SUPERVISION.

ACCORDING TO CALIFORNIA LAW

WARNING: DO NOT BRANDISH OR DISPLAY THIS AIRGUN IN PUBLIC - IT MAY CONFUSE PEOPLE AND MAY BE A CRIME. POLICE AND OTHERS MAY THINK THIS AIRGUN IS A FIREARM. DO NOT CHANGE THE COLORATION AND MARKINGS TO MAKE IT LOOK MORE LIKE A FIREARM. THAT IS DANGEROUS AND MAY BE A CRIME.

WARNING: THIS GUN CAN CAUSE THE LOSS OF AN EYE IF MISUSED OR CARELESSLY USED. READ AND FOLLOW THE INSTRUCTIONS. DO NOT COCK THE GUN UNTIL YOU ARE READY TO SHOOT. IF YOU DO COCK IT AND DECIDE NOT TO SHOOT, POINT IT IN A SAFE DIRECTION AND FIRE IT. AN UNCOCKED, UNLOADED GUN IS THE SAFEST. ACCIDENTS HAPPEN FAST, AND THE LOSS OF AN EYE IS A TERRIBLE THING. SHOOT SAFELY.

This safety alert symbol indicates important safety messages in this manual. When you see this symbol, be alert to the possibility of personal injury and carefully read the message that follows.

It is your responsibility as the owner of this gun to make certain that anyone using the gun is instructed in its safe and proper operation.

As the proud owner of a Daisy air gun, you have become part of an American tradition which dates back to the time when your great-grandfather was a small boy. Your new Daisy gun is the result of more than 100 years experience by Daisy in the manufacture of quality products.

Although your new Daisy is not a firearm, it is a gun and should be treated with care and respect. Always remember, the first and most important safety aspect of any gun is the shooter. All safeties are mechanical devices and the shooter is the only part of the system that can make a gun safe--or unsafe. **DON'T DEPEND ON MECHANICAL SAFETIES.** Think ahead and avoid situations that might lead to accidents.

FOR YOUR SAFETY AND THE SAFETY OF OTHERS, READ COMPLETE OPERATING INSTRUCTIONS BEFORE ATTEMPTING TO SHOOT GUN. Guns differ in their operations and you are never ready to fire any gun until you are thoroughly familiar with it. Read the operating instructions and **WITHOUT LOADING ANY AMMUNITION**, proceed several times through the operating steps with your gun (dry fire the gun at a safe target) so that you will be able to operate the Model 840/841/845 properly and safely.

HOW TO OPERATE

CAUTION: Be sure gun is always pointed in a safe direction.

- Step 1: PUT "ON" TRIGGER SAFETY
- Step 2: OPEN BOLT
- Step 3: PUMP (ONCE)
- Step 4: LOAD
- Step 5: CLOSE BOLT
- Step 6: AIM AT SAFE TARGET
- Step 7: TAKE "OFF" TRIGGER SAFETY
- Step 8: FIRE

STEP 1. PUT "ON" TRIGGER SAFETY

Push trigger safety from left to right so no red is showing. It is a good practice to get in the habit of keeping the trigger safety "ON" until ready to fire the gun. (Fig. 2)

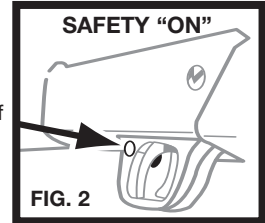

FIG. 2

STEP 2. OPEN BOLT

Tilt muzzle down about 30° and pull bolt handle rearward. The gun cannot fire with the bolt open. (Fig.3)

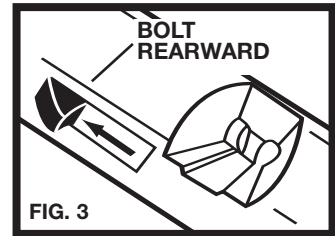

FIG. 3

STEP 3. PUMP ONE TIME

IMPORTANT: Do not pump more than one time. May cause serious damage to your gun. This gun was designed and intended as a single pump. For greater safety, we recommend that the bolt remain open while pumping, and that you close the bolt only when the barrel can be pointed in a safe direction. Grasp the forearm at rear and pull down and forward as far as possible, then return forearm to original closed position. (Fig. 4)

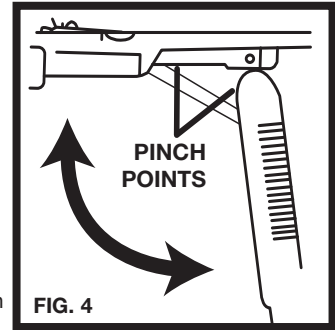

FIG. 4

CAUTION: Be sure to grasp forearm firmly as you close the lever to prevent it from snapping back and causing possible injury. Also, be careful to keep fingers out of cocking mechanism when closing lever (See "PINCH POINTS", Fig. 4). Never put your finger on the trigger until you are ready to fire.

FILL BB MAGAZINE

The loading door is located on the left side of the receiver. (Fig. 1) Push door rearward and fill magazine with a maximum of 350 BBs. Then close door.

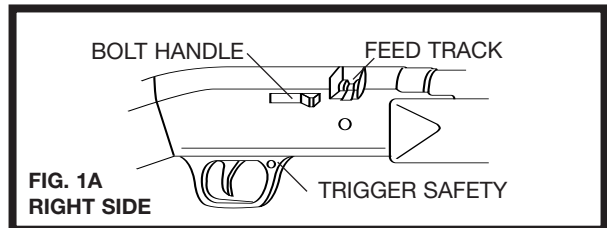

FIG. 1A
RIGHT SIDE

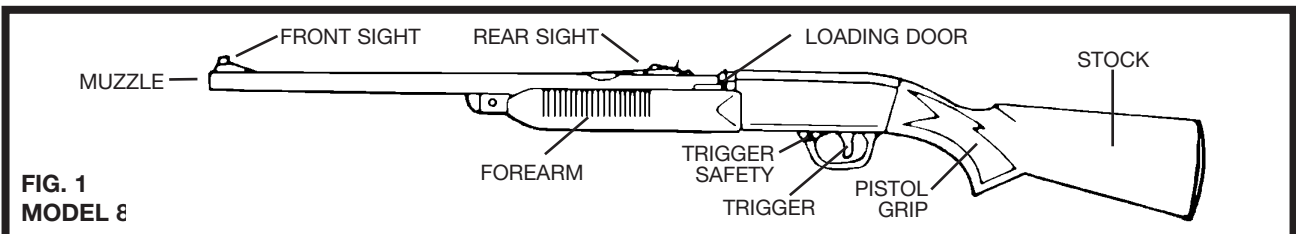

FIG. 1
MODEL 8

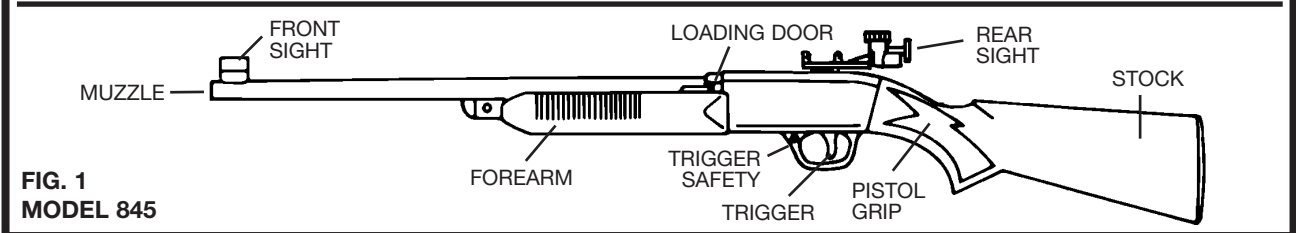
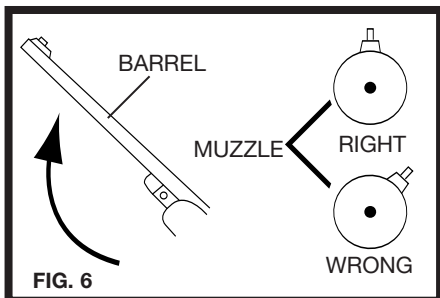
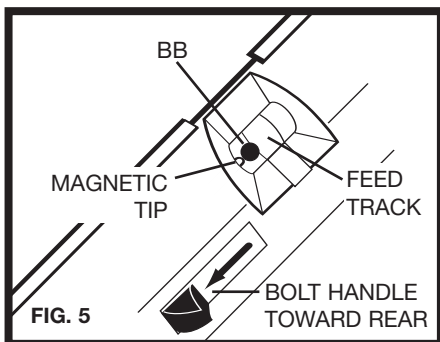

FIG. 1
MODEL 845

STEP 4. LOAD

LOADING BBs: To load a BB from the magazine, raise the muzzle 45 degrees to 60 degrees and pull the bolt handle fully to the rear. (Fig. 5) A BB is gravity fed onto the magnetic tip of the bolt (Fig. 5) When raising the muzzle, be sure the



front sight is pointed upward, because the gun will not feed properly if it is on its side. (Fig. 6) The BB can be seen on the magnetic tip (after the bolt handle is released) by looking into the feed track. If a BB did not feed onto the magnetic tip, shake the gun slightly and repeat the "LOADING BBs" instructions.

WARNING: BBs feed from the magazine by gravity which requires that the muzzle be raised. **NEVER ASSUME THE MAGAZINE OR CHAMBER IS EMPTY**, even if the gun does not fire a projectile.

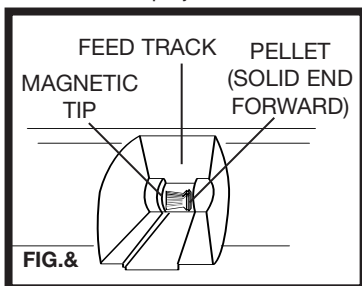

LOADING PELLETS: With BBs removed from the magazine (See "EMPTY BB MAGAZINE, Page 5), lower muzzle slightly and pull bolt handle rearward. Then place a pellet (solid end forward) in feed track. (Fig. 7)

IMPORTANT: Care must be exercised when shooting pellets while the magazine contains BBs. Loading a BB and pellet at the same time may result in a jammed or obstructed barrel.

IMPORTANT: Do not allow a pellet to fall into the rear of the feed track and become jammed in the BB feed hole. If this occurs, have a qualified gunsmith remove the left receiver and clear the feed track, or return the gun to Daisy. **DO NOT** load pellets in the BB loading door.

STEP 5. CLOSE BOLT

CAUTION: Gun must always be pointed in a safe direction.

Push bolt handle forward. The gun is now loaded and should be handled with care.

CAUTION: Always view the BB or pellet when closing the bolt and loading port.

STEP 6. AIM AT SAFE TARGET

CAUTION: Pick targets that cannot be penetrated and that will not cause a ricochet because of their hard surface. Do not shoot at water. Never point a gun, loaded or unloaded, at anyone.

To be a consistent marksman, use the correct sight picture each time you fire the gun. (Fig. 8)

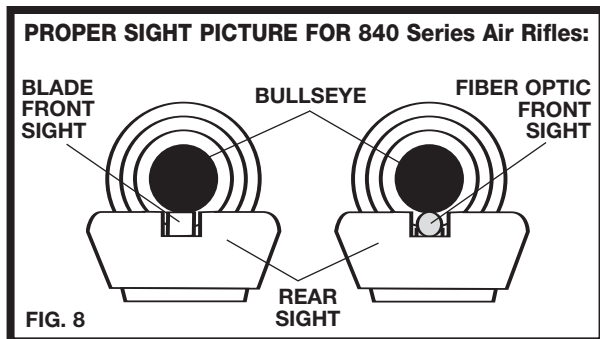

SIGHT ADJUSTMENT

Your 845 Target BB gun is equipped with a hooded front sight with four interchangeable inserts, and a precision rear peep sight. (See instructions packed with the sight.)

You will have to experiment with the interchangeable front inserts to determine which is best for you.

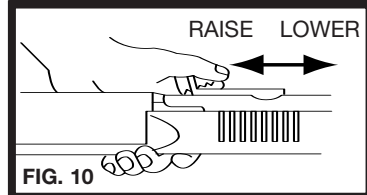
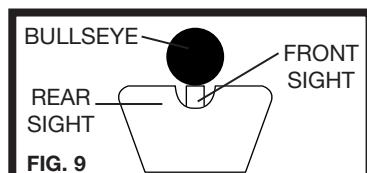

The Model 840/841 is equipped with a rear sight that is adjustable for elevation. Raise the rear sight to make the gun shoot higher. Lower the rear sight to make the gun shoot lower. (Fig. 9 & 10)

STEP 7. TAKE "OFF" TRIGGER SAFETY

When you are certain the target, backstop and surrounding area is safe, push the trigger safety from right to left until red band is exposed. (Fig. 11)

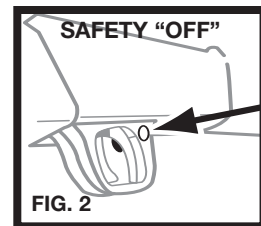

STEP 8. FIRE

After completing the operation steps, your gun may be fired by gently, but firmly, squeezing the trigger. **NOTE:** The bolt must be completely closed, as indicated in Step 5. **IMPORTANT:** Do not leave the gun pumped up for more than one hour or damage to the gun could result.

WARNING: If a BB or pellet does not fire after completing the operation steps, the gun is jammed. This is a dangerous condition. Keep gun pointed in a safe direction and repeat all operation steps except Step 4. If a projectile still does not fire, do the following:

1. Put the trigger safety "ON SAFE" (no red showing).
2. Open bolt.
3. Clean barrel by running a cleaning rod through from the muzzle end. Be careful not to damage the bolt tip by pushing the rod through too hard. Do not reuse this BB or pellet.
4. Repeat operation steps.

If after following the firing procedure the BB or pellet still does not fire, your gun should be returned to the factory (See "Repair of Daisy Guns" section).

EMPTY BB MAGAZINE

Put "ON" trigger safety. Open BB loading door, cup your hand under it and turn gun fully to its left side. Shake gun until all BBs are removed. To make sure no BBs remain in the feed system, raise the muzzle, shake gun, and work the bolt forward and **all the way back** several times, removing any BBs that appear.

CAUTION: Never assume the gun is empty of projectiles. Always point the gun in a safe direction.

UNLOAD PELLET

The bolt does not extract a pellet. You must put the trigger safety "ON", pull the bolt back, insert a cleaning rod in the muzzle end of the gun and push the pellet out. Be careful not to damage the bolt tip by pushing the rod through too hard.

AMMUNITION

Use only BBs or .177 cal. (4.5mm) pellets that are labeled as such. **DO NOT** use buckshot, ball bearings, or other foreign objects, as they could damage or jam your gun.

PROPER CARE

The exposed metal parts (barrel, lever, screwheads, etc.) should occasionally be wiped clean, using a soft cloth lightly oiled with clean motor oil. Use a 10, 20, or 30 weight non-detergent

automotive motor oil. **DO NOT** use light, household-type oils or aerosol-type spray lubricants, since they may contain substances or additives harmful to the rubber seals or other components.

The pump piston has a felt wiper ring that should occasionally be oiled. Invert the gun and fully open the forearm lever. You will see "Oil Here" and an arrow pointing to the felt wiper which can be seen through a slot in the forward end of the pump tube. Add two drops of oil to the felt wiper after each 2,000 shots. The forearm lever pivot joints should be sparingly lubricated by occasionally adding one drop of oil to each pivot point. (Fig. 12)

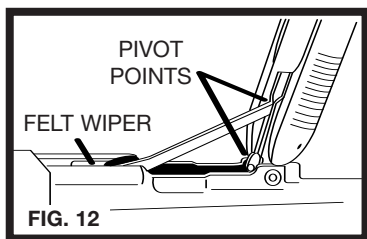

STORAGE

Unload ammunition and store it in a separate place from the gun to keep away from untrained shooters. Before putting the gun away in a cabinet or gun rack, shoot the gun at a safe target to make sure the pump system and barrel are empty. Then, put "ON" trigger safety. Always make sure the gun is empty and the trigger safety "ON" before storage; also, the gun should be clean, dry and oiled.

MODIFICATION

WARNING: The components of this gun were engineered to deliver optimum performance. Any modification of tampering with a gun may cause a malfunction and may make it unsafe to use. Any change in performance, such as lowered trigger force and shortened trigger travel, indicates possible wear and such gun should be inspected, replaced or properly repaired by qualified personnel. Any gun that has been dropped should be checked by qualified personnel to insure that its function has not been affected.

REPAIR OF DAISY GUNS

WARNING: A GUN THAT IS NOT OPERATING PROPERLY MAY BE DANGEROUS. IT SHOULD BE KEPT SAFELY FROM USE BY ANYONE UNTIL REPAIRED OR DESTROYED. DO NOT TRY TO TAKE THE GUN APART. IT IS DIFFICULT TO REASSEMBLE, AND IMPROPER REASSEMBLY CAN CAUSE A HAZARDOUS CONDITION.

GUNS IN WARRANTY

LIMITED ONE YEAR WARRANTY

For one year from date of purchase, Daisy will repair or replace this gun, free of charge, if defective in material or workmanship. Service is available by returning the gun to Daisy Outdoor Products. Attach to the gun your name and address and telephone number, description of problem and proof of date of retail purchase (sales slip). Package and send to Daisy Outdoor Products, transportation prepaid. This Warranty gives you specific legal rights, and you may also have other rights which may vary from state to state.

GUNS OUT OF WARRANTY

If your Daisy needs repair, call Customer Service at 1-800-713-2479 for repair or replacement charge. We accept Visa and Mastercard. When paying by check or money order, please send with gun. Attach to the gun your name, street address (Not Post Office Boxes) and description of the problem. Package and send, transportation prepaid, to Daisy Outdoor Products, Service Department. Daisy will repair the gun or replace it with a reconditioned gun of the same model, if available, otherwise with a model of equivalent quality.

Exploded gun part drawings and price lists are available from Daisy Service Department. Please make sure you state model number stamped on barrel. Service and parts charges are subject to change without notice.

**Daisy Outdoor Products
Service Department
308 West Stribling Drive
Rogers, AR 72756**

NOTE: We recommend returning guns via UPS.

SPECIFICATIONS - Models 840, 841 & 845

ACTION	Single pump pneumatic
CALIBER	.177 cal. (4.5mm)
AMMUNITION	BB cal. (4.5mm); .177 cal. (4.5mm) PELLET
BB CAPACITY	350 BBs
VELOCITY	BBS: 335 fps (102mps); PELLETS: 300 fps (91mps)
TARGET DISTANCE	BBS: 16.4 ft. (5m); PELLETS: 33 ft. (10m)
MAXIMUM SHOOTING DISTANCE*	BBS: 216 yds. (197m); PELLETS: 183 yds. (167m)
WEIGHT	2.2 lbs. (1.0kg)
SIGHTS - FRONT	840,841: Blade and ramp; 845: Hooded with aperture inserts
- REAR	840,841: Open leaf, adjustable elevation; 845:Adjustable rear peep
BARREL	Smooth bore steel, 19 in. long (48.3cm)

* With muzzle pointed up at the optimum angle.

Daisy[®]
FIRST IN AIRGUNS.



**An Introduction
to Daisy[®] Airgun
Shooting**

A MESSAGE TO PARENTS

Although not a firearm, a Daisy airgun is a gun and not a toy. Properly used and maintained, it will provide many hours of safe, trouble free recreational shooting. Misused, it can be dangerous. Therefore, we recommend it be used only under adult supervision and never by a young person less than ten years of age. On the back cover of this operation manual are **10 Shooting Safety Rules**. We urge you to read them with your child, practice them and review them often.

As the proud owner of a new Daisy gun, your child has become part of an American tradition dating back more than 100 years. Mechanically, a new Daisy is backed by nearly a century of engineering know-how and experience in the manufacture of quality products.

Safe gun handling depends upon proper safety training, and instilling in your son or daughter the right attitude toward gun ownership. To help you, we have designed this booklet to cover the basic facts every young person should understand before shooting a gun. Take time to study it thoroughly with your child. A proper understanding of these basics will greatly increase your youngster's enjoyment of the lifetime sport of recreational air gun shooting and, at the same time, give you the satisfaction of knowing your child is properly prepared to handle an air gun.

We strongly urge a formal course of instruction in Shooting Education for your child. There are a number of youth and civic organizations which offer a complete 10-lesson course based on guidelines developed by the training experts at Daisy, and they are listed in the section "Learn to shoot safely" on page 13 of this book. A quick check with them will let you know when the next course will be starting in your area. If you would like more detailed information, write: Special Market Programs, Daisy, P.O. Box 220, Rogers, Arkansas 72757.

GETTING STARTED

First, you should know that your Daisy is not a toy. It's a gun. If you use it carefully, it will provide many years of enjoyment. But, if you aren't careful, it can be dangerous.

Second, read this book. In conjunction with the Operation Manual, it tells you how to handle your new BB gun properly and how to have the most fun with it. Read it carefully with a parent and make sure you all understand it. Then, put what you've learned into practice. And remember, it's your responsibility as a gun owner to make certain that anyone using it is instructed in the rules of proper gun handling.

SAFE GUN HANDLING IS THE KEY TO SHOOTING FUN

If you understand that "HANDLING" your gun means every time you touch it, and if you remember always to handle a gun as if it were loaded, then you are well on your way to proper gun handling. A majority of air gun accidents in this country are caused by 1) careless and improper handling of the gun, 2) believing the gun to be empty when it isn't, or 3) shooting at improper targets. All three causes can be avoided if the shooter handles the gun properly.

For years we have been teaching the 10 Shooting Safety Rules. Read, remember, practice and review these few simple rules. They will help you enjoy many hours of safe, fun, recreational shooting.

10 SHOOTING SAFETY RULES

1. **Always keep the muzzle pointed in a safe direction.**
2. **Treat every gun as if it were loaded.**
3. **Only load or cock a gun when you are shooting.**
4. **Check your target and beyond your target.**
5. **Anyone shooting or near a shooter should wear shooting glasses.**
6. **Never climb or jump with a gun.**
7. **Avoid ricochet.**
8. **Keep the muzzle clear.**
9. **Guns not in use should always be unloaded.**
10. **Respect other people's property.**

It is also very important for you to remember that any time you receive a gun from anyone, or take a gun from it's storage place, you should make sure it's unloaded and uncocked by pointing it in a safe direction and pulling the trigger.

⚠ WARNING: EVEN IF YOU HAVE FIRED THE AIR-GUN ONE OR MORE TIMES AND NO BB WAS EXPELLED, IT DOES NOT MEAN THAT THE GUN IS EMPTY OF BBs. CONTINUE TO TREAT THE AIRGUN AS IF IT IS LOADED.

Never look into the muzzle of your gun. You can't tell by looking if your gun is loaded, so always treat it as if it were. Habits which you form now in handling your new Daisy will be helpful in the handling of any gun.

THE OUTDOOR DAISY

Your Daisy airgun isn't designed for hunting, but you can still have outdoor fun with it. It's easy to set up an outdoor range (SEE SAFE TARGETS).

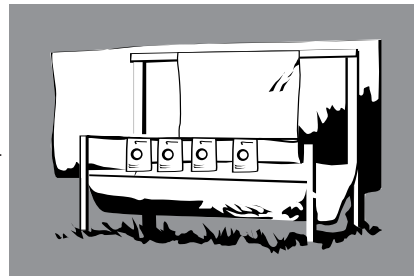

In fact, outdoor shooting is a great way for a young person and his or her parents to have some real family fun and competition.

When you are carrying a Daisy airgun outdoors, keep the following things in mind:

- Don't shoot at targets with a hard surface, like rocks or trees. Your BB could ricochet. Never shoot at the surface of water for the same reason.
- Always be sure you know where other people are before you shoot. Make sure they're clear of the target.
- Keep the muzzle always pointed in a safe direction so if you stumble and fall you can control the direction of the muzzle.
- Keep your Daisy airgun unloaded when you are not using it.
- Indoors or out, it's a good idea for the shooter and anyone near to wear shooting glasses for extra eye protection. (They can be purchased at most stores selling sporting goods.)

THE INDOOR DAISY

A Daisy airgun is safe for indoor shooting as long as you observe the proper safety rules. There aren't many, but they are important. First, you must have at least 5 meters (16.4 ft.) of space from the firing line to the target. All Daisy Youth Line air rifles are designed with controlled velocity of less than 350 feet per second and are most effective for target shooting at 5 meters. (It takes as much skill to shoot a Daisy on a 5 meter range as it takes to shoot a .22 on a 50 foot range!) Second, you must have a safe target (See "SAFE TARGET" section) placed so there are no entry ways in front of the firing line or behind the targets. If this is not possible, then doorways in the areas should be blocked. Third, you should have a canvas or blanket behind the target which hangs free from the wall and clears the floor. This will prevent ricochet should you miss the target. Finally, your target should be well lighted.

Remember to keep your Daisy unloaded until the target is up and you are ready to shoot. Never point it in any direction except toward the target.

If you follow these rules and combine them with the other tips on proper gun handling in this book, you can enjoy safe, indoor Daisy airgun shooting.

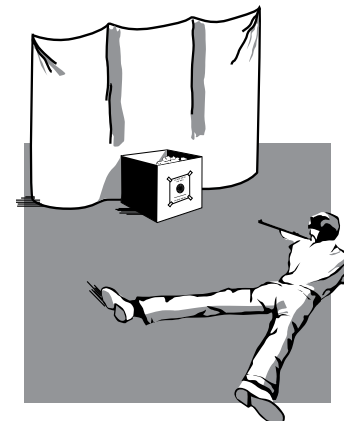

A DAISY BB GUN IS NOT FOR HUNTING

It's a target-shooting gun. But it teaches you the skill and safety habits you'll need for hunting.

Or, you might prefer preparing yourself for match target shooting. Many adult gun owners do.

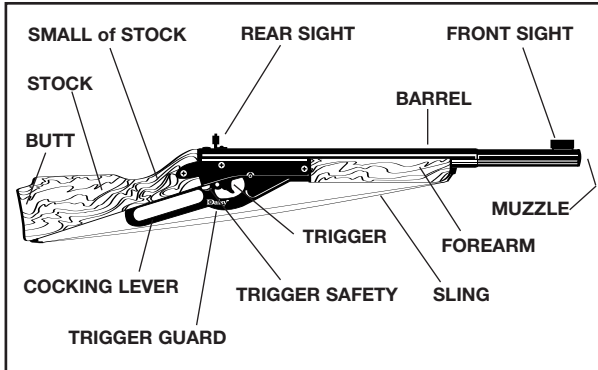

GET TO KNOW YOUR DAISY FROM BUTT PLATE TO MUZZLE

Do you know what the trigger guard is? The forearm? Check your knowledge with the picture.

HOW TO BECOME AN EXPERT MARKSMAN

If you learn the techniques, and practice regularly, you can become a real marksman.

Marksmanship will provide you with a lot of enjoyment all your life. The tips you'll pick up in this book will get you started. But you'll learn faster by getting some help from an adult who is an experienced shooter.

POSITIONS

There are four basic rifle shooting positions and two variations of each. Learn them all so you will be prepared for any shooting conditions. The positions are prone, sitting, kneeling, and standing.

Half face to the right before getting into any position. Then:

PRONE - Lie at an angle of about 5 to 15 degrees to the line of fire. The left leg should be completely relaxed. The right leg should angle away from the spine and may be bent or straight.

KNEELING - Half face to the right, then drop to the right knee. In the low position, the left foot should be extended as far forward as is comfortable, while the right leg is flat on the ground with foot flat and rotated inward, with shooter sitting on side of right foot. In the high position, the shooter sits on his right heel.

SITTING - In the low position, cross your legs in front of you with the outside of each foot resting on the ground and supporting the knees. Elbows should be placed near the knees forming triangles to support the rifle. Legs are not crossed in the high position. The feet are well spread, with the heels braced, and the body leaning forward so the elbows may be braced over the knees.

STANDING - In the Army standing position, half face to the right with feet spread about a foot apart. Stand relaxed, not rigid. The right elbow should be at about the same height as the shoulder. Your left arm does not touch your body.

In the N.R.A. standing position, you may rest your left upper arm against your body on your hip.

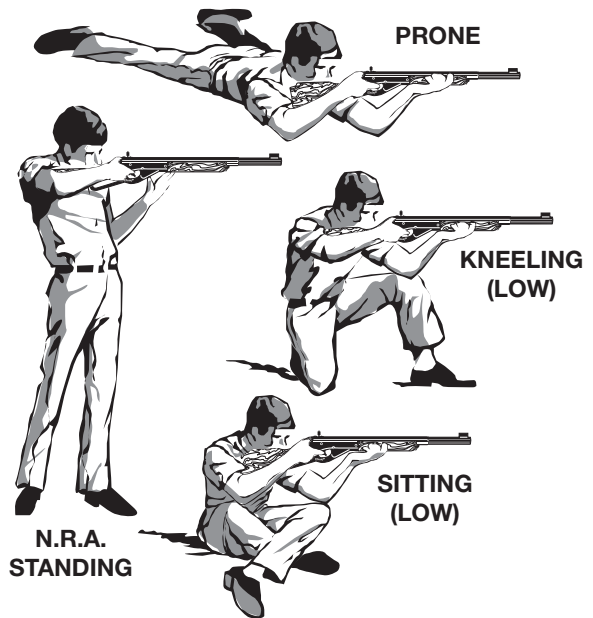

NOW GET YOUR BB GUN IN PROPER POSITION

These simple rules will help you hold your rifle correctly. (Instructions are for a right handed person—reverse for left handed person.)

1. Grasp the small of the stock with your right hand.
2. Let the forearm rest on the palm of your left hand (or on the thumb and fingertips if using the N.R.A. standing position).
3. Place your left elbow as close to directly under your gun as possible.
4. Place your cheek as far forward on the stock as possible without straining and press gently against the stock.
5. Now make sure your Daisy still points effortlessly at the center of the target. To make sure, close your eyes and point it where you think the target is. If, when you open your eyes, the gun is pointing away from the center of the target, shift your body to correct. Repeat until naturally centered.
6. Prepare to squeeze the trigger with the first joint of your first (index) finger. **But don't fire yet!**

AIMING (OR SIGHTING)

A Daisy will shoot where you aim it. The trick is holding the proper sight picture. To do this, think about a lollipop. Then make the front sight the lollipop stick, and the bullseye the candy! Keep the top of the lollipop stick even with the top of the rear sight and centered in the V notch.

Try sighting. Then check what you see against the sight pictures above.

To be a consistent marksman, use the correct sight picture each time you fire the gun, and remember - sight or point the gun only in a safe direction.

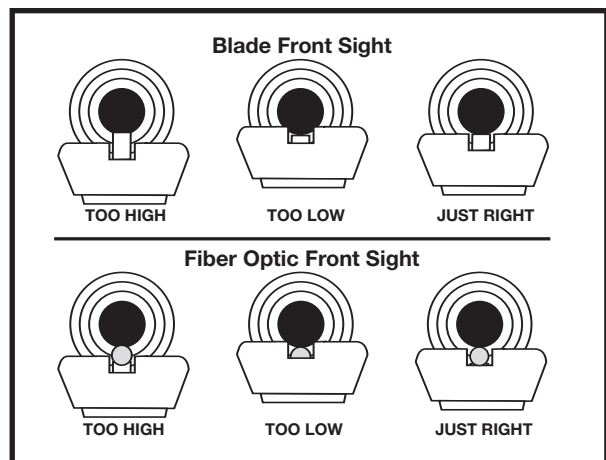

BREATHING

Breathing at the wrong moment can cause your body to move, and your aim to go astray. So breathe properly. Here's how:

- (a) **Take a long breath.**
- (b) **Let out half. Aim.**
- (c) **Hold the rest until after you've fired.**

But don't fire yet!

FIRING

This consists of two steps: Aiming and Squeezing. Get your sights in line and watch carefully. As the tip of the sight arrives at the bottom of the bullseye, gradually squeeze the trigger. Never jerk the trigger. The sudden movement will ruin your aim. Trigger squeezing takes practice. But keep trying. You'll get it down to an art.

Now you are ready to fire.

But wait a moment!

What are you firing at? Where are you firing?

Remember the 10 Shooting Safety Rules - Be sure of your target before you shoot. Never carry a cocked gun. Cock it only when ready to fire. Even with the trigger safety in the ON position, your gun is in fully loaded condition and must be handled with care.

SIGHTING-IN YOUR GUN

The first step in proper sight alignment is to determine the shot grouping of your new Daisy. To do this, position a rest, such as a table or bench, 5 meters from your target. Place your rifle on the rest, and, aiming at the same point on the target each time, fire three shots. Do not attempt to make any adjustments during the three shots.

At this point you are only interested in how well your shots group. Once you have determined the grouping ability of you and your rifle, you can then adjust your sights to bring the group on target. NOTE: It may be necessary for each person shooting your Daisy air gun to realign the sights to fit his sight pattern.

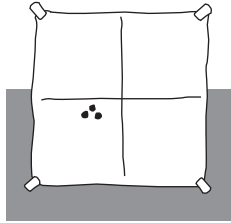

HOW TO MAKE AN INDOOR-OUT-DOOR TARGET

A cardboard box 16 inches or more deep, and with at least two-foot square front surface, will serve as the basis for the target. Center 3 inches of tightly bound magazines (do not substitute newspapers) on the inside back wall of the box opposite the target, and fill the box with tightly packed, crumpled newspaper to prevent ricochet. Once the backstop is complete, tape the target to the front of the box. **Do not use metal fasteners—ammunition can ricochet.** As the target is used, the backing must be watched closely and should be replaced when the ammunition has penetrated half the thickness of the magazines.

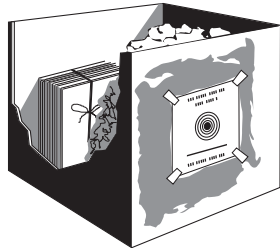

CAUTION: Whether you purchase a target trap or make your own, it is important to remember that **they will wear out** with continued use. Because of this, you should always place your backstop where it will be safe should it fail and check it carefully before and after each use. A rebound or ricochet is an indication that the backstop is faulty and that you should stop using it immediately.

SHOOTING GAMES

Once you've mastered the basics, you can try a few shooting games like these:

- 1. TIC-TAC-TOE.** Two shooters take one-shot-turns, and mark each hit. Play like regular tic-tac-toe.
- 2. MISS-N-OUT.** Set up ten targets. Shoot until you miss. Shooter with most shoots wins.
- 3. HIT-AND-MOVE-BACK.** Each shooter takes one step back every time he hits the target. Farthest back wins.

IMPORTANT: Be sure you are using a safe backstop behind all targets!

USE THE RIGHT AMMUNITION

Your new Daisy is designed to use only steel BBs or pellets (.177 cal. / 4.5 mm). Load your gun with clean, new Daisy BBs. If dirty, deformed, used BBs, oversized balls or other foreign objects are used, your gun will not feed correctly and may jam, possibly resulting in serious injury.

When buying ammo for your gun, be sure to look for this label: **BB cal. (.177 cal. / 4.5mm) Steel Air Gun Shot or .177 cal. / 4.5mm pellets.**

Steel shot will fire at a higher velocity than lead shot with the same muzzle energy. As a result, more caution is required when using steel shot (i.e. BBs or lead-free pellets).

Remember: Use only proper shot in your airgun and do not reuse shot.

WHEN YOU'VE FINISHED SHOOTING

One of the most important rules of proper gun handling is **NEVER STORE A LOADED GUN.** When you have finished shooting, unload your gun. The Operation Manual which came with your new Daisy tells you how. Before putting your gun away in a cabinet or gun rack, make sure it is clean, dry, oiled, empty, and uncocked. BBs should be stored in a separate place to keep them away from untrained shooters.

LEARN TO SHOOT SAFELY

Daisy Outdoor Products has a rich heritage of teaching young and first time shooters to shoot safely. In order to effectively implement shooting education programs nationwide, Daisy has partnered with the following organizations which teach shooting safety and provide additional shooting safety materials and information. We encourage you to contact Daisy at 1-800-643-3458 or one of these organizations to sign up for a shooting safety class in your area.

PROGRAM MATERIALS & EQUIPMENT

Daisy Outdoor Products
800-713-2479
www.daisy.com

PROGRAM INFORMATION

American Legion Junior Shooting Sports Program
317-630-1249
www.legion.org

NRA Youth Programs
800-672-3888 ext. 1505
www.nrahq.org/youth

Daisy / Jaycees Shooting Education Program
The United States Junior Chamber of Commerce
800-529-2337
www.usjaycees.org

4-H Shooting Sports
Contact your County Extension Agent
www.4-h.org

Junior Olympic Shooting Program
719-866-4670
www.usashooting.com



WARNING: El fracaso para seguir estas reglas pueden tener como resultado la herida o la muerte graves.

10 REGLAS DE SEGURIDAD PARA DISPARAR

1

Siempre mantenga la boca apuntada en una dirección segura. Hay varias maneras de "cargar" seguramente dependiendo de la situación. Nunca deje que la boca esté apuntada en la dirección de una persona.

2

Trate a cada arma como si estuviera cargada.

Nunca puede estar seguro de que usted ha sido la última persona en usar el arma. Nunca se deje llevar por la palabra de otro acerca de que si el arma está cargada o no. Siempre revise el arma para ver si está cargada cuando la saque del almacenamiento o la reciba de otra persona. Sin importar si usted ha disparado un arma de aire una o más veces y no ha salido una bolita o un balín del cañón, eso no quiere decir que la recámara del arma esté vacía de municiones. Cualquier arma de aire puede fallar en pasar las balas por cualquier número de razones. Continúe tratando el arma como si estuviera cargada y lista para disparar. Siempre trate al arma como si estuviera cargada aunque usted sepa que no lo está.

3

Únicamente cargue o amartille el arma cuando está disparando. Un arma cargada no tiene un lugar en su hogar o cualquier otro lugar público.

4

Cheque su objetivo y más allá que su objetivo. Asegúrese de que todas las personas estén bien alejadas del área de disparo antes de disparar. Revise atrás y más allá que su objetivo para asegurarse de que tiene una trampa de blancos segura y que no hay una persona o propiedad que pueda estar en peligro.

5

Cualquier persona disparando o cerca de la persona disparando debe usar lentes protectores para tiro. También, todas las personas deben mantenerse atrás del que está disparando.

6

Nunca trepe o brinque con un arma. No puede controlar la dirección del la boca si se tropieza o se cae. Debe bajar y acostar el arma en una manera segura o debe dársela a un compañero mientras usted se trepa o brinca sobre algo.

7

Evite los rebotes. Nunca dispare a una superficie plana y dura o a la superficie del agua. La munición puede rebotar de la superficie del agua como si fuera una piedra que salta.

8

Mantenga la boca libre de obstrucciones. Nunca deje que nada obstruya la boca del arma. No deje que la boca esté en contacto con el suelo.

9

Armas que no están siendo usadas deben mantenerse descargadas. El mantener las armas descargadas cuando no están en uso es crítico para su seguridad y la de los demás. Cuando ha terminado de disparar, ponga el cierre del gatillo en "puesto" y descargue el arma. Almacene las armas en un lugar inaccesible para los tiradores no entrenados y guarde las municiones en un lugar separado del arma.

10

Respete la propiedad ajena. Ya sea que esté disparando de tiro al blanco o está de cacería, si usted es un huésped en la propiedad de otro, debe dejarlo igual que como lo encontró.

Visite www.daisy.com y lea sobre las reglas de tiro seguro. Tome su examen y obtenga su Certificado "Take Aim at Safety" ("Apunte a la Seguridad").

Manual de Operación

Daisy®

FIRST IN AIRGUNS.

Modelo Serie 840 Rifle Neumático de un Solo Bombeo

.177 Cal. (4.5mm) Munición de Pistola de Aire de Acero Ⓢ

.177 Cal. (4.5mm) Bolitas de Plomo de Arma de Aire ☞



Daisy Grizzly 840



Daisy Grizzly 840C



Daisy 841



Avanti Mentor 845

ADVERTENCIA: DAISY RECOMIENDA PERDIGONES LIBRES DE PLOMO PARA TIRADORES DE 12 AÑOS DE EDAD O MENOS.

ADVERTENCIA: NO ES UN JUGUETE. REQUIERE LA SUPERVISIÓN DE UN ADULTO. EL MAL USO O LA NEGLIGENCIA PUEDE CAUSAR SERIOS DAÑOS, PARTICULARMENTE A LOS OJOS. PUEDE SER PELIGROSO HASTA 216 YARDAS (197 METROS).

LEA TODAS LAS INSTRUCCIONES ANTES DE USAR EL ARMA. EL COMPRADOR Y EL USUARIO DEBERÁN CONFORMARSE A TODAS LAS LEYES QUE GOBIERNAN EL USO Y LA PROPIEDAD DE LAS ARMAS DE AIRE. ESTA ARMA DE AIRE ESTÁ RECOMENDADA PARA QUE LA USEN JÓVENES DE DIEZ AÑOS DE EDAD Y MAYORES CON LA SUPERVISIÓN DE UN ADULTO.

DE ACUERDO A LA LEY DE CALIFORNIA

ADVERTENCIA: NO SAQUE O MUESTRE EL ARMA DE AIRE DE COMPRESIÓN EN PÚBLICO PUEDE CONFUNDIR A LA GENTE Y PUEDE SER UN CRIMEN. LA POLICÍA Y OTROS PUEDEN PENSAR QUE EL ARMA DE AIRE ES UN ARMA DE FUEGO. NO LE CAMBIE LA COLORACIÓN Y LAS MARCAS PARA QUE PAREZCA MÁS COMO UN ARMA DE FUEGO. ESTO ES PELIGROSO Y PUEDE SER UN CRIMEN.

⚠️ ADVERTENCIA: ESTA ARMA PUEDE CAUSAR LA PÉRDIDA DE UN OJO. LEA Y SIGA LAS INSTRUCCIONES. NO AMARTILLE EL ARMA HASTA QUE USTED ESTÉ LISTO PARA DISPARAR. SI USTED LA AMARTILLA Y DECIDE NO DISPARAR, APÚNTELA EN UNA DIRECCIÓN SEGURA Y DISPÁRELA. LO MÁS SEGURO ES LLEVAR UN ARMA DESCARGADA Y SIN AMARTILLAR. LOS ACCIDENTES OCURREN RÁPIDAMENTE Y LA PÉRDIDA DE UN OJO ES ALGO TERRIBLE. DISPARE CON SEGURIDAD.

PASO 1. ACTIVE EL SEGURO DEL GATILLO

Empuje el seguro del gatillo de izquierda a derecha, de tal modo que no quede visible NINGUNA parte del indicador rojo. Es una buena práctica habituarse a mantener el seguro del gatillo en la posición activa "ON" hasta que esté listo para disparar el rifle. (Fig. 2)

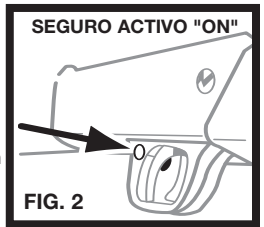

PASO 2. ABRA EL CERROJO.

Incline la boca del cañón hacia abajo cerca de 30 grados y tire del mango del cerrojo hacia atrás. El rifle no puede disparar si el cerrojo está abierto. (Fig. 3)



PASO 3. BOMBEE (UNA SOLA VEZ)

IMPORTANTE: No bombee más de una vez. Puede causar graves daños a su rifle. Este rifle fue diseñado y concebido para funcionar con un solo bombeo. Para aumentar la seguridad, recomendamos dejar abierto el cerrojo mientras se bombea el rifle y que usted cierre el cerrojo únicamente cuando el cañón pueda apuntarse en una dirección segura.

Sostenga la caña en la parte posterior y tire hacia abajo y hacia delante tanto como sea posible, seguidamente regrese la caña a la posición cerrada original. (Fig. 4)

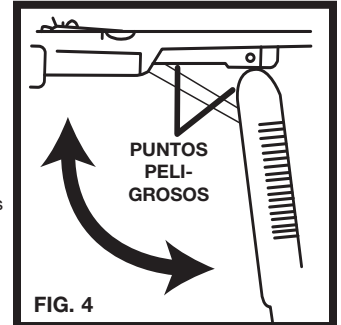

⚠️ ¡CUIDADO!: Asegúrese de sujetar firmemente la caña al cerrar la palanca para impedir que la caña pueda regresar violentamente hacia atrás y causar posibles lesiones. Asimismo, tenga cuidado de mantener los dedos fuera del mecanismo de amartillamiento al cerrar la palanca (vea "PUNTOS PELIGROSOS", Fig. 4).

Nunca coloque su dedo en el gatillo hasta que usted esté listo para disparar.

LLENE EL CARGADOR DE BALINES BB

La puerta de carga está situada en el lado izquierdo del receptor. (Fig. 1) Empuje la puerta hacia atrás y llene el cargador con un máximo de 350 balines BB. Seguidamente cierre la puerta.

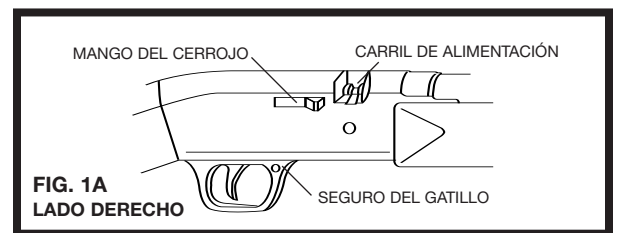

⚠️ Este símbolo de alerta de seguridad llama la atención respecto a un importante mensaje de seguridad en este manual. Cuando usted vea este símbolo, manténgase alerta ante la posibilidad de que ocurran lesiones personales y lea cuidadosamente el mensaje que siga al símbolo.

Como orgulloso propietario de un nuevo rifle Daisy, usted continúa una tradición norteamericana que se inició en los tiempos en que su bisabuelo era un niño de corta edad. Su nuevo rifle Daisy es el resultado de los más de 100 años de experiencia de Daisy en la fabricación de productos de calidad.

Aunque su nuevo rifle Daisy no es un arma de fuego, sí es un rifle y debe ser tratado con cuidado y respeto. Recuerde siempre que el primer y más importante factor de seguridad en cualquier rifle es el tirador. Todos los seguros son dispositivos mecánicos y el tirador es el único factor del sistema que puede hacer que el rifle sea seguro o peligroso. **NO DEPENDA DE SEGUROS MECÁNICOS;** Prevea los posibles peligros y evite las situaciones que podrían conducir a accidentes.

POR SU SEGURIDAD Y LA SEGURIDAD DE LOS DEMÁS, LEA LAS INSTRUCCIONES COMPLETAS DE OPERACIÓN ANTES DE INTENTAR DISPARAR EL RIFLE. Cada rifle es diferente en cuanto a su modo de funcionamiento y usted nunca estará listo para disparar cualquier rifle hasta que esté completamente familiarizado con su uso. Lea las instrucciones de operación y **SIN CARGAR NINGUNA MUNICIÓN,** practique llevando a cabo varias veces los pasos de operación con su rifle (dispare en frío su rifle a un blanco seguro), de tal modo que aprenda a dominar su rifle modelo 840/841/845 en forma correcta y segura.

CÓMO MANEJAR SU RIFLE:

⚠️ ¡CUIDADO!: Asegúrese de que su rifle esté siempre apuntando en una dirección segura.

- Paso 1: **ACTIVE EL SEGURO DEL GATILLO**
- Paso 2: **ABRA EL CERROJO.**
- Paso 3: **BOMBEE (UNA SOLA VEZ)**
- Paso 4: **CARGUE**
- Paso 5: **CIERRE EL CERROJO**
- Paso 6: **APUNTE A UN BLANCO SEGURO**
- Paso 7: **QUITE EL SEGURO DEL GATILLO**
- Paso 8: **DISPARE**

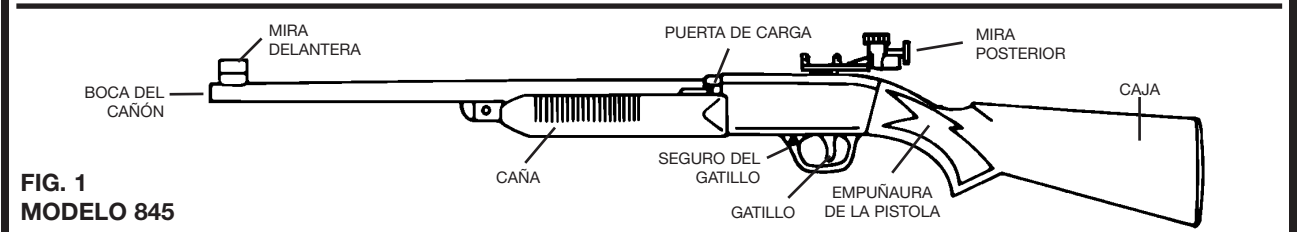
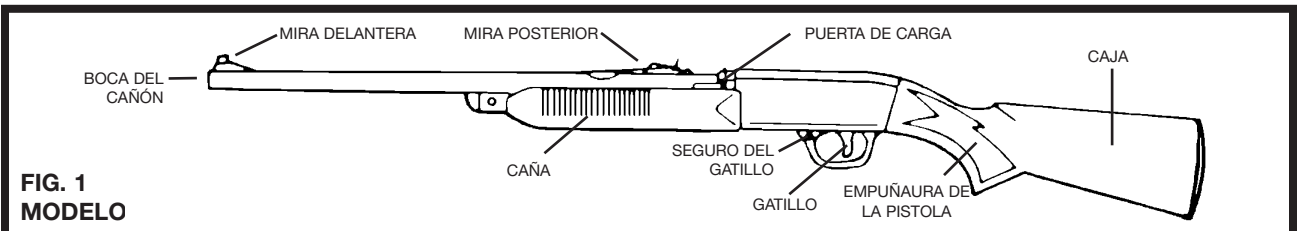

PASO 4. CARGUE

CARGA DE LOS BALINES BB Para cargar un balín BB desde el cargador, eleve la boca del cañón 45 grados a 60 grados y tire del mango del cerrojo totalmente hacia la parte posterior. (Fig. 5) Un balín BB pasa por gravedad a la punta magnética del cerrojo. (Fig. 5) Al elevar la

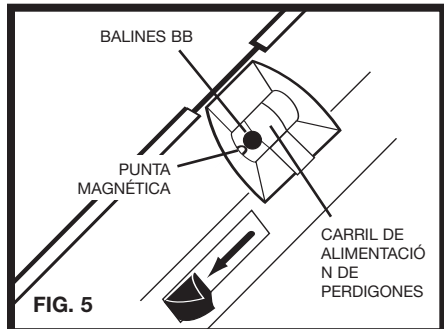

FIG. 5

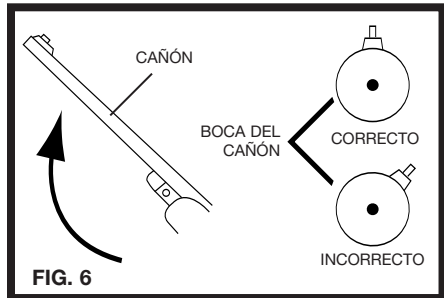

FIG. 6

instrucciones sobre cómo "CARGAR LOS BALINES BB".

ADVERTENCIA: Los balines BB se alimentan desde el cargador por gravedad, para lo cual es necesario elevar la boca del cañón. **NUNCA SUPONGA QUE EL CARGADOR O LA CÁMARA ESTÁN VACÍOS**, incluso si el rifle no dispara un proyectil.

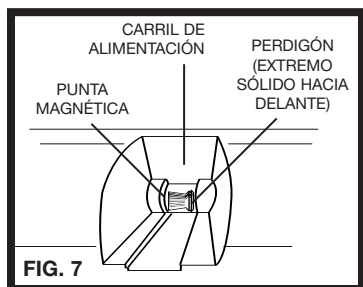

FIG. 7

sólido hacia adelante) en el carril de alimentación (Fig. 7).

IMPORTANTE: Se debe tener cuidado al disparar perdigones mientras el cargador contenga balines BB. Si se intenta cargar un balín BB y un perdigón al mismo tiempo, esto puede causar el encasquillamiento o la obstrucción del cañón.

IMPORTANTE: No permita que un perdigón caiga hacia dentro de la parte posterior del carril de alimentación y quede encasquillado en el orificio de alimentación para balines BB. Si esto llegase a ocurrir, haga que un armero calificado quite el receptor izquierdo y despeje el carril de alimentación o devuelva el rifle a Daisy. **NO CARGUE** un perdigón en la puerta de carga para balines BB.

PASO 5. CIERRE EL CERROJO

¡CUIDADO! Asegúrese de que su rifle esté siempre apuntando en una dirección segura. Empuje el mango del cerrojo hacia delante. El rifle estará cargado y listo para disparar en ese momento; por lo tanto, deberá manejarse con cuidado.

¡CUIDADO! Siempre vea el balín BB o el perdigón cuando cierre el cerrojo y la abertura de carga.

PASO 6. APUNTE A UN BLANCO SEGURO

¡CUIDADO! Escoja blancos que no puedan ser penetrados o que no causen rebotes debido a su superficie dura. No dispare al agua. Nunca apunte un rifle, cargado o descargado, a una persona.

Para disparar con puntería uniforme, use la forma correcta de la mira cada vez que dispare el rifle (Fig.8).

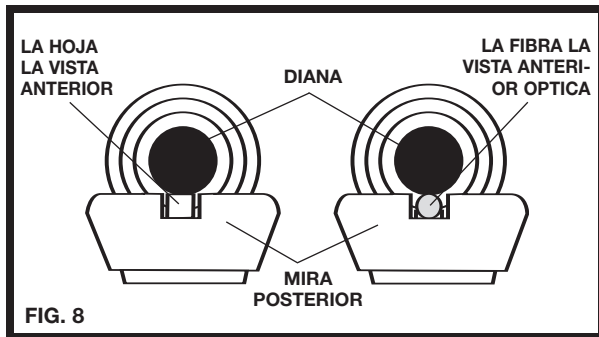

FIG. 8

AJUSTE DE LA MIRA

Su rifle 845 de tiro al blanco con balines BB está equipado con una mira delantera cubierta con cuatro insertos intercambiables y una mirilla posterior de precisión (vea las instrucciones en la caja de la mira).

Usted tendrá que experimentar con los insertos frontales intercambiables para determinar cuál es el mejor para usted.

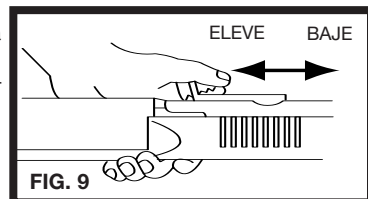

FIG. 9

El Modelo 840/841 está equipado con una mira posterior que es ajustable en cuanto a su elevación. Eleve la mira posterior para hacer que el rifle dispare más alto. Baje la mira posterior para hacer que el rifle dispare más bajo. (Fig. 9)

PASO 7. QUITE EL SEGURO DEL GATILLO

Cuando no tenga dudas sobre la seguridad del blanco, la plancha de contención y el área circundante, quite el seguro del gatillo empujando de derecha a izquierda hasta que se pueda ver la banda indicadora de color rojo. (Fig 10)

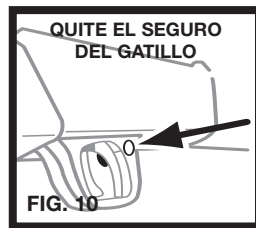

FIG. 10

PASO 8. DISPARE

Después de completar estos pasos de la operación, usted podrá disparar su rifle oprimiendo el gatillo suavemente, pero con firmeza. **NOTA:** El cerrojo debe estar completamente cerrado, como se indica en el Paso 5. **IMPORTANTE:** No deje el rifle bombeado durante más de una hora, puesto que podría dañarlo.

ADVERTENCIA: Si un balín BB o perdigón no se dispara después de completar los pasos descritos de operación, ello indica que el rifle está encasquillado. Ésta es una condición peligrosa. Mantenga el rifle apuntado en una dirección segura y repita todos los pasos de la operación, excepto el Paso 4. Si todavía un proyectil no sale disparado, haga lo siguiente:

1. Tire del seguro del gatillo llevándolo a la posición "ON SAFE" (ACTIVO SEGURO) (no se muestra la banda indicadora de color rojo).
2. Abra el cerrojo.
3. Despeje el cañón pasando una varilla de limpieza a través del extremo de la boca del cañón. Tenga cuidado para no dañar la punta del cerrojo empujando la varilla con demasiada fuerza. No vuelva a usar ese balín BB o perdigón.
4. Repita los pasos de esta operación.

Si después de seguir el procedimiento para disparar, todavía el balín BB o el perdigón no sale disparado, devuelva su rifle a Daisy (vea la sección "REPARACIÓN DE RIFLES DAISY").

VACÍE EL CARGADOR DE BALINES BB

Active el seguro del gatillo Abra la puerta del cargador de balines BB, ponga su mano formando una especie de copa bajo la puerta e incline el rifle completamente hacia el lado izquierdo. Sacuda el rifle hasta sacar todos los balines BB. Para asegurarse de que no quede ningún balín BB en el sistema alimentador, eleve la boca del cañón, sacuda el rifle, y lleve el cerrojo hacia delante y completamente hacia atrás varias veces, sacando todos los balines BB que vea.

¡CUIDADO! Nunca suponga que el rifle no tiene proyectiles. Apunte siempre su rifle en una dirección segura.

DESCARGUE EL PERDIGÓN

El cerrojo no extrae un perdigón. Usted debe poner el seguro del gatillo en la posición activa "ON", tirar del cerrojo hacia atrás, insertar una varilla de limpieza en el extremo de la boca del cañón del rifle y empujar el perdigón para sacarlo. Tenga cuidado para no dañar la punta del cerrojo empujando la varilla con demasiada fuerza.

MUNICIÓN

Use únicamente BALINES BB o perdigones calibre 0.177 (4.5 mm) que lleven una etiqueta de identificación. **NO USE** perdigones gruesos "buckshots", bolas de cojinetes u otros objetos extraños, ya que podrían dañar o encasquillar su rifle.

CUIDADO APROPIADO

Usted debe limpiar ocasionalmente las piezas metálicas expuestas (el cañón, la palanca, las cabezas de los tornillos, etc.), usando un paño suave ligeramente aceitado con aceite limpio para motores. Use un aceite no detergente para motores de peso 10, 20 ó 30. **NO USE** aceites ligeros de tipo doméstico ni lubricantes tipo aerosol o "spray", puesto que pueden contener sustancias o aditivos dañinos para las juntas estancas de caucho u otros componentes.

El pistón de la bomba tiene un aro rascador de fieltro que debe aceitarse ocasionalmente. Invierta la pistola y abra totalmente la palanca de la caña. Usted verá las palabras "Oil Here" ("Aceite aquí") y una flecha que apunta al aro rascador de fieltro que puede verse a través de una ranura en el extremo delantero del tubo de la bomba. Vierta dos gotas de aceite al aro rascador de fieltro después de cada 2,000 disparos.

Las uniones del pivote de la palanca en la caña deben lubricarse moderadamente añadiendo de vez en cuando una gota de aceite a cada pasador del pivote. (Fig. 11)

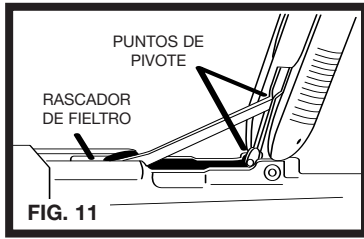

ALMACENAMIENTO

Descargue los balines BB en un lugar aparte lejos del rifle para impedir que puedan usarlos tiradores sin entrenamiento. Antes de guardar el rifle en un gabinete o bastidor de armas, dispare el rifle a un blanco seguro para asegurarse de que el sistema de bombeo y el cañón estén vacíos. Seguidamente, active el seguro del gatillo. Asegúrese siempre de que el rifle esté vacío y el seguro del gatillo esté activo antes de guardar el rifle; asimismo, el rifle debe estar limpio, seco y bien aceitado.

MODIFICACIÓN

ADVERTENCIA: Los componentes de este rifle fueron diseñados por ingenieros para dar un rendimiento óptimo. Cualquier modificación o manipulación incorrecta de un rifle puede causar su mal funcionamiento y hacer que no se pueda usar el rifle con seguridad. Cualquier cambio en el rendimiento o el funcionamiento como, por ejemplo, una menor fuerza en el gatillo o un recorrido más corto del gatillo, indica el posible desgaste de las piezas del rifle; por lo que el rifle debe ser inspeccionado, reemplazado o reparado adecuadamente por un personal calificado. Cualquier rifle que se haya caído golpeándose contra el suelo debe ser revisado por un personal calificado con el fin de asegurarse de que su funcionamiento no haya sido afectado por la caída.

REPARACIÓN DE LOS RIFLES DAISY

ADVERTENCIA: UN RIFLE QUE NO ESTÉ FUNCIONANDO CORRECTAMENTE PUEDE SER PELIGROSO. SE DEBE IMPEDIR SU USO POR PARTE DE CUALQUIER PERSONA HASTA SU REPARACIÓN O DESTRUCCIÓN. NO TRATE DE DESARMAR EL RIFLE. ES DIFÍCIL VOLVER A ARMARLO Y SI SE COMETE ALGÚN ERROR AL VOLVER A ARMARLO, ESE ERROR PUEDE PROVOCAR UNA CONDICIÓN PELIGROSA.

RIFLES EN GARANTÍA

GARANTÍA LIMITADA DE UN AÑO

Durante un año contado a partir de la fecha de compra, Daisy reparará o reemplazará este rifle, gratuitamente, si tiene algún defecto en materiales o fabricación. Prestamos servicio de reparación si se devuelve el rifle a Daisy Manufacturing Company. Adjunte al rifle su nombre, dirección y número telefónico, la descripción del problema y el comprobante de la fecha de compra al por menor (comprobante de compra). Embale el rifle y envíelo a Daisy Manufacturing Co., con los gastos de transporte pagados de antemano. Esta garantía le otorga derechos legales específicos y usted también puede tener otros derechos que pueden variar de un estado a otro.

RIFLES SIN GARANTÍA

Si su rifle Daisy necesita reparación, llame al teléfono de Servicio al Cliente 1-800-713-2479 para obtener la reparación o el reemplazo del rifle. Aceptamos tarjetas de crédito Visa, MasterCard y Discover. Cuando vaya a pagar con un cheque o giro bancario, envíe por favor este pago junto con el rifle. Adjunte al rifle su nombre, dirección, número telefónico y la descripción del problema. Embale el rifle y envíelo al Service Department Daisy Manufacturing Co., con los gastos de transporte pagados de antemano. Daisy reparará o reemplazará el rifle con problemas con un rifle reacondicionado del mismo modelo, si hay disponibilidad de rifles del mismo modelo; de lo contrario lo reemplazará con un modelo de rifle reacondicionado de calidad equivalente.

Usted puede solicitar al Departamento de Servicio de Daisy dibujos ampliados de las piezas del rifle y listas de precios. Asegúrese por favor de indicar el número de modelo que está grabado en el cañón. Los cargos por servicio y piezas de repuesto están sujetos a cambios sin previo aviso.

**Daisy Manufacturing Co.,
Service Department,
308 West Stribling Drive.
Rogers, AR 72756.**

NOTA: Los rifles de aire comprimido no entran en las estipulaciones de la Ley sobre el control de armas de fuego de 1968 (Gun Control Act of 1968) y, por tanto, pueden enviarse por correo.

ESPECIFICACIONES

ACCIÓN:	Rifle neumático de un solo bombeo
CALIBRE:	calibre 0.177 (4.5 mm)
MUNICIÓN:	balín BB calibre (4.5 mm); perdigón calibre 0.177 (4.5 mm)
CAPACIDAD PARA BALINES BB:	350 BALINES BB
VELOCIDAD:	BALINES BB: 335 pies por segundo (102 metros por segundo);
DISTANCIA AL BLANCO:	BALINES BB: 16.4 pies (5 m); PERDIGONES: 33 pies (10 m)
MÁX. DISTANCIA DE DISPARO*:	BALINES BB: 216 yardas (197 m); PERDIGONES: 183 yardas (167 m)
PESO:	2.2 lbs. (1.0 kg)
MIRAS - DELANTERA: - POSTERIOR:	840, 841: Hoja y ramba; 845: Cubierta con insertos de apertura 840, 841: Hoja abierta, elevación ajustable; 845: Mirilla posterior ajustable
CAÑÓN:	Acero de diámetro interior uniforme, 19 pulg. (48.3 cm) de largo

* Con la boca del cañón apuntada hacia arriba en un ángulo óptimo.

Introducción a los tiros de Rifle de Aire Daisy

UN MENSAJE A LOS PADRES

Con los papeles que acompañan a cada nuevo Rifle de Aire Daisy se incluye una lista a seguir que cubre los aspectos más importantes para la manipulación debida de un rifle. Para la seguridad de sus hijos, le pedimos que use la lista para ver que ellos tengan una buena comprensión de tales reglas y que son diligentes en su práctica. Aunque no es un arma de fuego, el rifle Rifle de Aire Daisy es un arma, no un juguete. Si se usa y mantiene debidamente, dará muchas horas de uso recreativo seguro y libre de problemas. Si se usa mal, puede ser peligroso. Por eso, recomendamos que se use sólo con la supervisión de adultos y nunca por una persona menor de diez años.

Por ser dueño de un nuevo rifle de aire Rifle de Aire Daisy, su hijo se ha hecho parte de una tradición americana que se remonta a más de 100 años. Mecánicamente, un nuevo Rifle de Aire Daisy está respaldado por casi un siglo de conocimientos de ingeniería y de experiencia en la fabricación de productos de calidad.

La manipulación segura del rifle depende del entrenamiento de seguridad debido, y de inculcar en sus hijos la actitud correcta ante la propiedad de un rifle de aire. Para ayudarle, hemos preparado este folleto que cubre los puntos fundamentales que todo joven debe entender antes de disparar un rifle de aire. Saque usted tiempo para estudiarlo bien con su hijo. La debida comprensión de estos fundamentos aumentará muchísimo el gozo de su hijo en este deporte vital del uso recreativo de un rifle de aire y, al mismo tiempo, le dará a usted la satisfacción de saber que su hijo está debidamente preparado para usar un rifle de aire.

Insistimos en que su hijo tenga un curso de instrucción sobre Educación de Tiro al Blanco. Hay varias organizaciones cívicas y juveniles que ofrecen un curso completo de 10 lecciones sobre pautas desarrolladas por expertos en entrenamiento de Daisy, y se incluyen en la sección de CLUBS Y COMPETICIÓN al final de este folleto. Si los llama le informarán cuándo comienza el próximo curso en su zona. Si quiere información más detallada, escriba a: Special Market Programs, Daisy, Box 220, Rogers, AR 72757.

PARA COMENZAR

Primero debe saber que su rifle de aire Rifle de Aire Daisy **no es un juguete. Es un arma.** Si lo usas con cuidado, será como un buen amigo. Pero, si no tienes cuidado, puede ser peligroso.

Segundo, lea esta Introducción a la sección de tiro del rifle de aire Rifle de Aire Daisy. Junto con el Manual de Funcionamiento, le dice cómo manejar su nuevo rifle de BB debidamente y cómo divertirse más con él. Léalo con cuidado con sus padres y mira que lo entienda. Luego, ponga lo que aprenda en práctica. Y recuerde que es la responsabilidad del dueño de un rifle ver que cualquiera que lo use esté informado de las reglas del uso debido del rifle.

MANIPULACIÓN DEBIDA DEL RIFLE

Si entiendes que "MANIPULAR" un rifle significa lo que hace cada vez que lo toca, y si recuerda siempre manipular un rifle como si estuviera cargado, entonces está bien encaminado al uso debido del rifle. La mayoría de los accidentes con rifle de aire en este país tienen las siguientes causas: 1. Manipulación descuidada e indebida del rifle; 2. Creer que el rifle está vacío cuando no lo está, ó 3. Disparar a blancos indebidos. Todas las tres causas se pueden evitar si el tirador usa debidamente el rifle.

Durante años hemos estado enseñando las reglas del manejo debido de los rifles. Ahora le toca leer y recordar estas pocas reglas sencillas. Le ayudarán a disfrutar de muchas horas de tiro al blanco recreativo, divertido y seguro.

1. Siempre mantenga la boquilla apuntando en una dirección segura.
2. Trate cada rifle como si estuviera cargado.
3. Sólo cargue o monte un rifle cuando esté disparando.
4. Cualquiera que dispare u observe a un tirador debe llevar gafas de protección especiales y estar de pie detrás del tirador.
5. Nunca trepe ni salte con un rifle cargado.
6. Evite el rebote del perdigón.
7. Mantenga la boquilla sin obstrucciones.
8. Los rifles que no estén en uso siempre deben estar descargados.
9. Respete la propiedad ajena.
10. Examine el blanco y más allá del blanco.

EL RIFLE DE AIRE DAISY PARA USO AL AIRE LIBRE

Su rifle de aire Rifle de Aire Daisy no es para cazar, pero se puede divertir con él al exterior. Es fácil colocar un campo de tiro afuera (VÉANSE BLANCOS SEGUROS).

En efecto, el tiro al blanco al exterior es una manera excelente para que los jóvenes se reúnan con sus padres para divertirse y competir en familia. Cuando lleve su Rifle de Aire Daisy afuera, piense en lo siguiente:

- No dispare a blancos de superficie dura, como rocas o árboles. Los BB pueden rebotar. Nunca dispare a la superficie del agua por la misma razón.
- Siempre asegúrese de dónde están tus compañeros antes de disparar. Mire que estén lejos del blanco.
- Siempre mantenga la boquilla apuntando en una dirección segura, así si tropieza y cae puede controlar la dirección de la boquilla.
- Mantenga su rifle de aire Daisy air rifle descargado cuando no lo use.
- Ya sea afuera o adentro, es una buena idea que el tirador y cualquiera que esté cerca lleve gafas protectoras de tiro para mayor protección de los ojos. (Se pueden comprar en la mayoría de las tiendas de artículos deportivos).

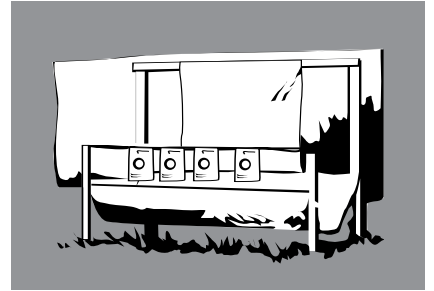

RIFLE DE AIRE DAISY PARA USO BAJO TECHO

Sí, su Rifle de Aire Daisy es seguro para disparar bajo techo con tal que observes las reglas de seguridad debidas. No son muchas, pero son importantes. Primero, debes tener por lo menos 5 metros (16.4 pies) de espacio de la línea de fuego al blanco. El Rifle de Aire Daisy está hecho con velocidad controlada de menos de 350 pies por segundo y es más eficaz para tiro al blanco a 5 metros. (Se necesita tanta pericia para disparar un rifle de aire Daisy Air Rifle a una distancia de 5 metros como para disparar un rifle .22 a una distancia de 50 pies). Segundo, debes colocar un blanco seguro de modo que no haya entradas al frente ni al lado de la línea de fuego ni detrás del blanco. Si no es posible, entonces se deben tapar las entradas al lugar. Tercero, debes tener una lona o una cobija detrás del blanco que cuelgue libre de la pared sin tocar el piso. Esto impide el rebote en caso de que no des en el blanco. Finalmente, el blanco debe estar bien iluminado. (Véase la sección "BLANCO SEGURO").

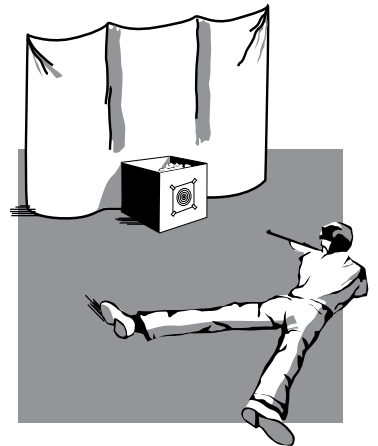

Recuerda mantener descargado tu Rifle de Aire Daisy hasta que se ponga el blanco y estés listo para disparar. Nunca apunte en ninguna dirección excepto hacia el blanco.

Si sigue estas reglas y las combina con los otros consejos sobre el uso debido del rifle de este libro, puede disfrutar de un tiro al blanco seguro bajo bajo techo con su Rifle de Aire Daisy.

EL RIFLE DE AIRE DAISY NO ES PARA CACERÍA

Es un rifle para tiro al blanco, pero le enseña la pericia y los hábitos de seguridad que necesita para cazar.

O tal vez prefiera prepararse para competiciones de tiro al blanco. Muchos adultos dueños de rifles lo hacen.

CONOZCA SU RIFLE DE AIRE DAISY DESDE LA PLACA DE LA CULATA HASTA LA BOQUILLA

¿Sabe qué es la protección del gatillo? ¿El antebrazo? Examine su conocimiento con la ilustración.

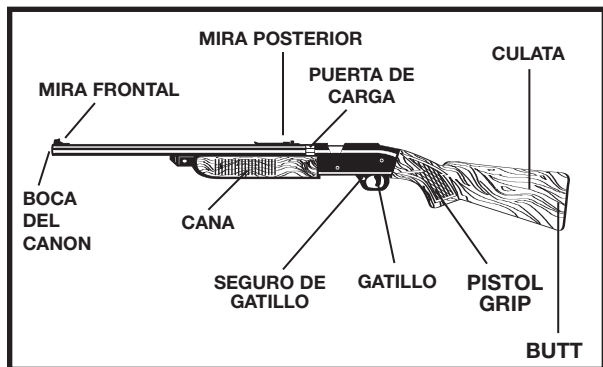

CÓMO LLEGAR A SER UN TIRADOR DE PRIMERA CLASE

Si aprende la técnica, y prácticas regularmente, puede llegar a ser un verdadero tirador de primera clase.

La buena puntería le dará mucho gozo toda la vida. Los consejos de este libro le ayudarán a comenzar. Pero aprenderá más rápido si tiene la ayuda de sus padres o un instructor adulto. Pídeles que te ayuden a ser un tirador con buena puntería.

POSICIONES

Hay cuatro posiciones básicas para tirar con rifle, y dos variaciones de cada una. Apréndelas todas para que esté preparado para cualquier condición de tiro. Las posiciones son postrado, sentado, arrodillado y de pie.

Mire un poco a la derecha antes de ponerse en cualquier posición. Luego:

POSTRADO - Acuéstese a un ángulo de unos 5 a 15 grados respecto a la línea de fuego. La pierna izquierda debe estar completamente relajada. La pierna derecha en ángulo con la espalda y puede estar encogida o derecha.

ARRODILLADO - Mirando a la derecha, luego cae sobre la rodilla derecha. En la posición baja, el pie izquierdo se debe extender tan adelante como sea cómodo, mientras la pierna derecha está plana sobre el suelo con el pie asentado y rotado hacia adentro, con el tirador sentado sobre el lado del pie derecho. En la posición alta, el tirador se sienta sobre el talón derecho.

SENTADO - En la posición baja, cruza las piernas delante de ti con la parte de afuera de cada pie descansando en el suelo y apoyando las rodillas. Los codos deben colocarse cerca de las rodillas formando triángulos para apoyar el rifle. Las piernas no se cruzan en la posición alta. Los pies bien separados, con los talones apuntalados, y el cuerpo inclinado hacia adelante de modo que los codos puedan estar apoyados sobre las rodillas.

DE PIE - En la posición de pie del ejército, mirando a la derecha, con los pies separados unos 30 cms. De pie, relajado, no rígido. El codo derecho debe estar más o menos a la misma altura del hombro. El brazo izquierdo no toca el cuerpo.

En la posición de la NRA, se puede descansar el brazo izquierdo contra el cuerpo en la cadera.

AHORA PONGA SU RIFLE DE AIRE DAISY EN LA POSICIÓN DEBIDA

Estas reglas sencillas le ayudarán a sostener el rifle correctamente. (Las instrucciones son para una persona diestra;

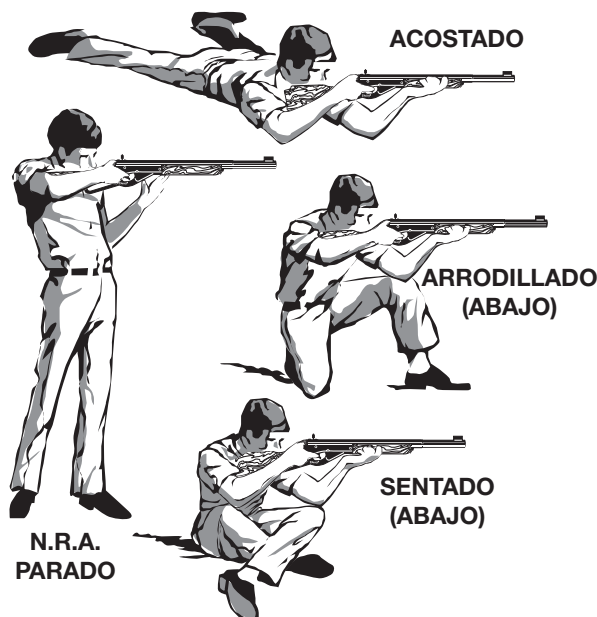

inviértalas para un zurdo).

1. Empuñe la parte pequeña de la culata con la mano derecha.
2. Deje que el antebrazo descansa sobre la palma de la mano izquierda (o sobre el pulgar y las puntas de los dedos si está en la posición de pie de NRA).
3. Ponga el codo izquierdo tan debajo del rifle como sea posible.
4. Ponga la mejilla tan adelante sobre la culata como sea posible, sin mucho esfuerzo, y presione suavemente contra la culata.
5. Ahora asegúrese de que el Rifle de Aire Daisy todavía apunta sin esfuerzo al centro del blanco. Para estar seguro, cierre los ojos y apunte a donde piensa que está el blanco. Si, cuando abre los ojos, el rifle apunta lejos del centro del blanco, mueva el cuerpo para corregir la posición. Repita hasta que esté naturalmente centrado.
6. Prepárese para apretar el gatillo con la primera articulación del índice derecho. **¡Pero no dispare todavía!**

PUNTERIA (O MIRA)

El Rifle de Aire Daisy disparará adonde lo apunte. El truco está en mantener la imagen de mira debida. Para esto, imagínese un dulce con un palito (lollipop). Después imagínese que la mira anterior es el palito, y el blanco el dulce. Mantenga la parte de arriba del palito pareja con la parte alta de la mira posterior y centrada en la ranura en V.

Trate de mirar. Después examine lo que vea contra la imagen de mira anterior.

Para ser siempre un buen tirador, use la imagen de mira correcta cada vez que dispare el rifle, y recuerde: Apunte el rifle sólo en dirección segura.

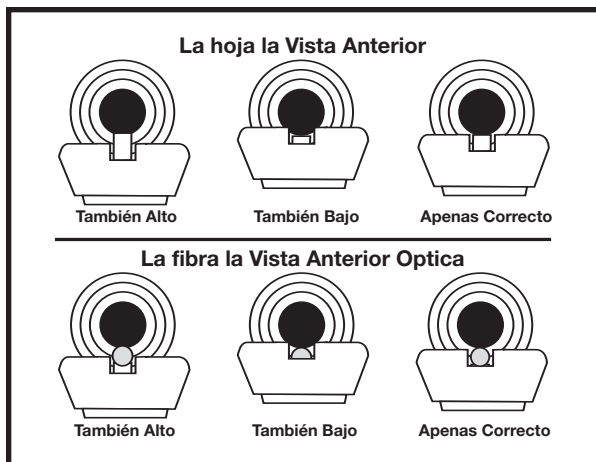

LA RESPIRACIÓN

La respiración en un mal momento puede hacer mover el cuerpo, y desviar la puntería. Así que respire bien. Así:

- Respire profundo y largo.
- Expulsar la mitad. Apunte.
- Sostenga el resto hasta después que haya disparado.

¡Pero no dispare todavía!

DISPARAR

Esto consta de dos pasos: Apuntar y apretar. Ponga las miras en línea y mire con cuidado. Al llegar la punta de la mira a la base del blanco, gradualmente aprete el gatillo. Nunca lo aprete bruscamente. El movimiento repentino le arruinará la puntería. Apretar el gatillo requiere práctica. Pero siga tratando. Lo aprenderá como un arte.

Ya está listo para disparar.

Pero ¡espere un momento!

¿A qué le va a disparar? ¿Dónde está disparando?

Recuerda las Reglas para el Manejo Debido del Rifle: Está seguro del blanco antes de disparar. Nunca lleve un rifle montado. Cárguelo sólo cuando esté listo para disparar. Aun con el seguro del gatillo puesto, el rifle está completamente cargado y se debe manipular con cuidado.

ALINEACIÓN DE LAS MIRAS DEL RIFLE

El primer paso en la alineación de miras es determinar la agrupación de tiros del nuevo Rifle de Aire Daisy. Para esto, coloque un apoyo, como una mesa o una banca, a 5 metros (unos 16.4 pies) del blanco. Coloque el rifle sobre el apoyo y apuntando al mismo lugar del blanco cada vez, dispare tres veces. No trate de hacer ajustes durante los tres tiros. En este momento está interesado sólo en lo bien que se agrupen los tiros. Una vez que haya determinado la capacidad de agrupación suya y del rifle, puede entonces ajustar las miras para poner la agrupación de tiros en el blanco.

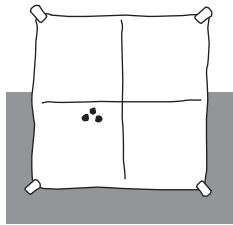

NOTA: Puede ser necesario que cada persona que dispare su Rifle de Aire Daisy vuelva a alinear las miras para acomodarlas a su vista.

NOTA: Algunos rifles tienen miras fijas y no se pueden ajustar.

COMO HACER UN OBJETIVO PARA ADENTRO Y AFUERA

Una caja de cartón de 16 o más pulgadas, con por lo menos una superficie frontal de dos pies cuadrados, puede servir como la base del objetivo. Centre 3 pulgadas de revistas bien amarradas (no las substituya por periódicos) en la pared trasera interna de la caja al lado opuesto del objetivo, llene la caja bien empacada con periódico hecho bolas para evitar rebotes. Una vez que esté listo el fondo, pegue su objetivo al frente de la caja. **No use amarradores de metal, la munición puede rebotar.** Al paso de que se usa el objetivo, el cazabalines debe ser revisado detenidamente y debe ser reemplazado cuando la munición haya penetrado la mitad de la gordura de las revistas.

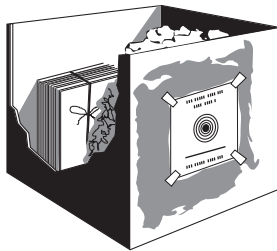

⚠ PRECAUCIÓN: Ya sea que compre una trampa de blancos o haga la suya, es importante que recuerde **que se desgastan con el uso.** Por esta razón, siempre debe de poner su fondo de objetivo en donde estará seguro aunque falle y de checarlo cuidadosamente antes y después de cada uso. Un rebote es una indicación de que el fondo del objetivo está defectuoso y debe dejar de usarlo inmediatamente.

JUEGOS DE TIRO

Después de dominar lo básico, puede tratar unos juegos de tiro como estos:

- TICTAC. Dos tiradores toman turnos de un tiro, y marcan su puntería. Se juega como el tictac regular.
- FALLA Y AFUERA. Ponga diez blancos. Dispare hasta fallar. El tirador con más tiros gana.
- PEGUE EN EL BLANCO Y DÉ UN PASO ATRÁS. Cada tirador retrocede un paso cada vez que de en el blanco. El que retroceda más gana.

IMPORTANTE: ¡Use un fondo seguro detrás de los blancos!

USE LA MUNICIÓN ADECUADA

Su nueva Daisy está diseñada para utilizar únicamente BBs o balines de acero o (.177 cal. / 4.5 mm). Cargue su pistola con balines Daisy BBs limpios y nuevos. Si usa BBs o balines sucios, deformes o cualquier objeto demasiado grande, su pistola no funcionará adecuadamente y puede trabarse, y resultar en serio daño personal.

Cuando compre municiones para su pistola, asegúrese de buscar esta: **BB cal. (.177 cal. / 4.5mm) Steel air Gun Shot o perdigones de .177 cal. / 4.5mm.**

Las municiones de acero dispararán a una velocidad mayor que las de plomo con la misma energía del barril. Como resultado, se requiere más precaución al usar balas de acero (por ejemplo BBs o perdigones libres de plomo).

Recuerde: Use solamente balas apropiadas en su pistola de aire y no re-use las balas.

AL TERMINAR DE DISPARAR

Una de las reglas más importantes del uso debido del rifle es **NUNCA GUARDE UN RIFLE CARGADO.** Al terminar de disparar, descargue el rifle. El Manual de Funcionamiento que vino con su nuevo Rifle de Aire Daisy le dice cómo. Antes de poner un rifle en un gabinete o armario, asegúrese de que esté limpio, seco, lubricado, descargado, desmontado y guardado con el seguro puesto. Los BB se deben guardar en un lugar separado lejos de los tiradores sin entrenamiento.

APRENDA A DISPARAR SEGURAMENTE

Los productos Daisy Outdoor Products tienen una historia rica de enseñar a los jóvenes y a aquellos que apenas están aprendiendo a disparar seguramente. Para poder establecer eficientemente los programas de educación de tiro nacionalmente, Daisy se ha asociado con las siguientes organizaciones que enseñan tiro seguro y proveen material adicional e información sobre el tiro seguro. Nosotros los alentamos a que se comuniquen con Daisy al 1-800-643-3458 o con una de estas organizaciones para apuntarse para una clase de tiro seguro en su área.

MATERIAL Y EQUIPO PARA PROGRAMAS:

Daisy Outdoor Products
800-713-2479
www.daisy.com

INFORMACIÓN SOBRE EL PROGRAMA:

American Legion Junior Shooting Sports Program
317-630-1249
www.legion.org

NRA Youth Programs
800-672-3888 ext. 1505
www.nrahq.org/youth

Daisy / Jaycees Shooting Education Program
The United States Junior Chamber of Commerce
800-529-2337
www.usjaycees.org

4-H Shooting Sports
Contact your County Extension Agent
www.4-h.org

Junior Olympic Shooting Program
719-866-4670
www.usashooting.com



AVERTISSEMENT: L'échec pour suivre ces règles peuvent avoir pour résultat la blessure ou la mort sérieuse.

10 REGLES D'OR D'UTILISATION DU FUSIL

1

Garder toujours la bouche à feu de votre fusil pointé dans une direction qui ne présente aucun danger. Vous pouvez tenir votre fusil en toute sécurité selon les circonstances. Ne pointez jamais la bouche à feu bout de votre fusil en direction des personnes

2

Face à un fusil, comportez-vous comme s'il était chargé. Dites vous toujours que vous n'avez pas été le dernier à avoir manipulé votre fusil. Ne vous fiez jamais aux paroles de celui qui pense que le fusil est chargé ou pas. Vérifiez toujours si votre fusil est chargé. Qu'il provienne directement du magasin ou qu'il vous ait été donné par une tierce personne. Si vous tirez une ou plusieurs fois en l'air sans que les balles ne s'échappent par le bout du fusil, ne pensez pas que le manuel du fusil ne comporte pas de munitions. On peut manquer un tir en l'air pour plus d'une raison. Considérez toujours un fusil comme étant chargé et prêt à exécuter un tir. Considérez toujours un fusil comme chargé même si vous savez qu'il ne l'est pas.

3

Chargez uniquement votre fusil lorsque vous voulez effectuer des tirs. Ne laissez jamais un fusil chargé ni dans votre maison, ni dans un lieu public.

4

Vérifiez votre ligne de mire et ses alentours
Rassurez vous qu'il n'y a personne dans la surface de la ligne de mire avant de tirer. Vérifiez derrière la ligne de mire et aux alentours pour être sur que biens et vies humaines sont hors de danger.

5

Le tireur ainsi que la personne proche du tireur doivent porter des lunettes de pointage. Les autres personnes doivent se placer derrière le tireur.

6

Ne jamais grimper ou sauter avec un fusil ; la direction du bout du fusil en cas de chute ne peut pas être maîtrisée. Déposez le fusil en toute sécurité ou encore faites le tenir par un compagnon pendant que vous grimper ou sauter.

7

Évitez le ricochet. Ne tirez jamais sur une surface solidifiée et plate ou à la surface de l'eau. Les munitions peuvent faire un contre ricochet surtout avec de l'eau exactement comme des pierres qui gambadent.

8

Garder le bout du fusil ouvert. Ne le laisser jamais bouché. Ne laisser jamais le bout du fusil au contact du sol.

9

Les fusils hors usage doivent toujours être déchargés.
Décharger les fusils hors usage avant de les garder est capital pour votre sécurité et celle des autres. Lorsque vous avez fini de tirer, appuyer sur la gâchette. Gardez votre fusil hors de la portée des tireurs amateurs et gardez également vos munitions et votre fusil séparément.

10

Respectez les biens d'autrui.
Que vous fassiez des tirs d'élite ou des tirs de chasse, si vous êtes étranger dans une région, vous devez la laisser intacte comme à votre arrivée.

Visitez notre site web www.daisy.com et découvrez les mesures de sécurité à prendre au cours d'une exécution de tirs. De plus, devenez lauréat du certificat 'vise en toute sécurité' en faisant le test qui vous est proposé.

Guide de l'Utilisateur

Daisy®

FIRST IN AIRGUNS.

Modele Serie 840

Mécanisme à Air Comprimé et à Pompe Simple

Carabine à air en acier cal. 0.177 (4,5mm) ©

Plombs pour carabine à air comprimé calibre 0,177 (4,5mm) ☐



Daisy Grizzly 840



Daisy Grizzly 840C



Daisy 841



Avanti Mentor 845

AVERTISSEMENT: DAISY RECOMMANDE L'UTILISATION DE BALLE SANS PLOMB POUR LES TIREURS DE MOINS DE 12 ANS.

AVERTISSEMENT: CETTE CARABINE N'EST PAS UN JOUET. LA SUPERVISION D'UN ADULTE EST NÉCESSAIRE. UNE UTILISATION INAPPROPRIÉE OU IMPRUDENTE DE CETTE CARABINE PEUT CAUSER DES BLESSURES GRAVES, PARTICULIÈREMENT DANS LA RÉGION DES YEUX. CETTE ARME PEUT ÊTRE DANGEREUSE JUSQU'À UNE DISTANCE DE 197 MÈTRES.

LIRE TOUTES LES INSTRUCTIONS AVANT D'UTILISER LA CARABINE. L'ACHETEUR ET L'UTILISATEUR SONT TENUS DE SE CONFORMER AUX RÉGLEMENTATIONS EN VIGUEUR CONCERNANT LA POSSESSION ET L'UTILISATION DE CARABINES À AIR COMPRIMÉ. CETTE CARABINE À AIR COMPRIMÉ PEUT ÊTRE UTILISÉE PAR DES ENFANTS À PARTIR DE DIX ANS SOUS LA SUPERVISION D'UN ADULTE.

CONFORMÉMENT AUX LOIS DE LA CALIFORNIE

AVERTISSEMENT: NE PAS BRANDIR OU MONTRER CETTE CARABINE À AIR EN PUBLIC - CE GESTE POURRAIT TROUBLER LE PUBLIC ET CONSTITUER UN DÉLIT. LA POLICE ET D'AUTRES PERSONNES POURRAIENT LA CONSIDÉRER COMME UNE ARME À FEU. NE PAS CHANGER LES COULEURS ET LE MARQUAGE AUX FINS DE FAIRE RESSEMBLER LA CARABINE ENCORE PLUS À UNE ARME À FEU. CET ACTE EST DANGEREUX ET PEUT CONSTITUER UN DÉLIT.



AVERTISSEMENT : CETTE ARME PEUT CAUSER LA PERTE D'UN OÛIL. LIRE ET SUIVRE LES INSTRUCTIONS. NE PAS ARMER LA CARABINE AVANT D'ÊTRE PRÊT À TIRER. SI VOUS AVEZ ARMÉ LA CARABINE PUIS DÉCIDEZ DE NE PAS TIRER, POINTEZ LA CARABINE DANS UNE DIRECTION SÛRE ET TIREZ. UNE ARME À FEU DÉARMÉE OU DÉCHARGÉE EST TOUJOURS PLUS SÛRE. UN ACCIDENT PEUT SE PRODUIRE RAPIDEMENT, ET LA PERTE D'UN OÛIL EST IRRÉPARABLE. VOUS DEVEZ UTILISER VOTRE ARME EN TOUTE SÛRETÉ.



Ce symbole d'avertissement relatif à la sécurité indique des avis de sécurité importants contenus dans ce manuel. Lorsque vous apercevez ce symbole, soyez attentif à la possibilité de blessures corporelles et lisez bien le message qui suit.

En tant que propriétaire d'une nouvelle carabine Daisy vous pouvez être fier d'appartenir à une tradition américaine remontant à l'époque où votre grand-père était enfant. Votre nouvelle carabine Daisy est le produit de plus d'un siècle d'expérience en matière de fabrication de produits de qualité.

Bien que votre nouvelle carabine Daisy ne soit pas une arme à feu, elle n'en reste par moins une arme et à ce titre doit être utilisée avec précaution et respect. N'oubliez jamais que la règle de première importance concernant le maniement sécuritaire d'une arme quelconque repose sur le tireur. Tous les dispositifs de sécurité sont des dispositifs mécaniques et le tireur est le seul élément du système capable d'utiliser une arme en toute sécurité ou dans des conditions dangereuses. **NE VOUS FIEZ PAS UNIQUEMENT AUX DISPOSITIFS DÉTENTE.** Réfléchissez avant d'agir et évitez les situations pouvant donner lieu à des accidents.

POUR VOTRE SÛRETÉ ET CELLE DE TOUS, LISEZ ATTENTIVEMENT LE GUIDE D'UTILISATION AVANT DE TENTER D'UTILISER LA CARABINE. Les armes obéissent à des modes de fonctionnement très variés et il convient d'être parfaitement rompu au maniement d'une arme avant de commencer à tirer. Lisez le guide d'utilisation et **SANS CHARGER LA CARABINE DE MUNITIONS,** répétez plusieurs fois les étapes à suivre en utilisant votre carabine (tirez à vide en direction d'une cible sûre) de façon à être rompu à l'utilisation du modèle 840/841/845 sans danger.

MANIEMENT DE LA CARABINE



PRÉCAUTION : La carabine doit toujours être pointée dans une direction sûre.

Étape 1. ENGAGEZ LA SÛRETÉ DE DÉTENTE

Étape 2. OUVREZ LA CULASSE

Étape 3. ACTIONNEZ LE MÉCANISME DE POMPAGE (UNE FOIS)

Étape 4. CHARGEZ LA CARABINE

Étape 5. FERMEZ LA CULASSE

Étape 6. POINTEZ LA CARABINE SUR UNE CIBLE SÛRE

Étape 7. RETIREZ LA SÛRETÉ DE DÉTENTE

Étape 8. TIREZ

ÉTAPE 1. ENGAGEZ LA SÛRETÉ DE DÉTENTE

Déplacez la sécurité de détente de la gauche vers la droite jusqu'à ce que la partie colorée en rouge ne soit plus visible. Une bonne méthode consiste à prendre l'habitude de conserver la détente de sécurité ENGAGÉE jusqu'à ce que vous soyez prêt à tirer. (Fig. 2).

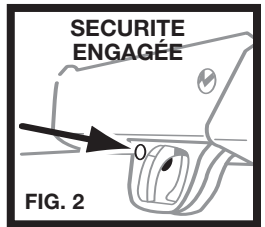

ÉTAPE 2. OUVREZ LA CULASSE

Inclinez la bouche d'environ 30 degrés et tirez le levier d'armement vers l'arrière. La carabine ne peut pas tirer lorsque la culasse est ouverte. (Fig. 3).

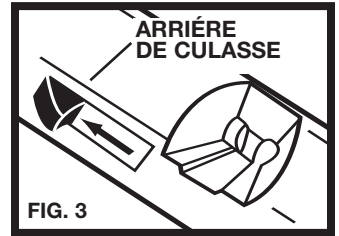

ÉTAPE 3. ACTIONNEZ LE MÉCANISME DE POMPAGE (UNE FOIS)

IMPORTANT : Ne pas pomper plus d'une fois. Vous risquez autrement d'endommager sérieusement votre carabine. Cette carabine a été mise au point et désignée comme étant un modèle à pompe simple. Pour plus de sécurité, nous vous recommandons de conserver la culasse ouverte pendant l'actionnement du mécanisme de pompage et de la refermer uniquement lorsque vous êtes prêt à pointer le canon dans une direction sûre.

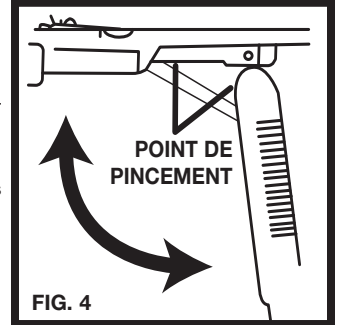

Saisissez le fût à l'arrière et faites-le descendre en tirant vers le bas et l'avant aussi loin que possible, puis remettez-le dans sa position fermée initiale. (Fig. 4)



PRÉCAUTION : Prenez bien soin de tenir le fût fermement alors que vous rabattez le levier afin de l'empêcher de reculer brusquement et de vous blesser. D'autre part, faites attention à bien écarter les doigts du mécanisme d'armement lorsque vous rabattez le levier. (Reportez-vous au dessin Fig. 4 intitulé « POINTS DE PINCEMENT »).

Ne jamais mettre les doigts sur la détente avant d'être prêt à tirer.

REMPLISSEZ LE CHARGEUR À BALLE BB

Le volet de chargement est situé sur le côté gauche de la boîte de culasse. (Fig. 1) Repoussez le volet vers l'arrière et introduisez jusqu'à 350 balles BB dans le chargeur. Refermez ensuite le volet.

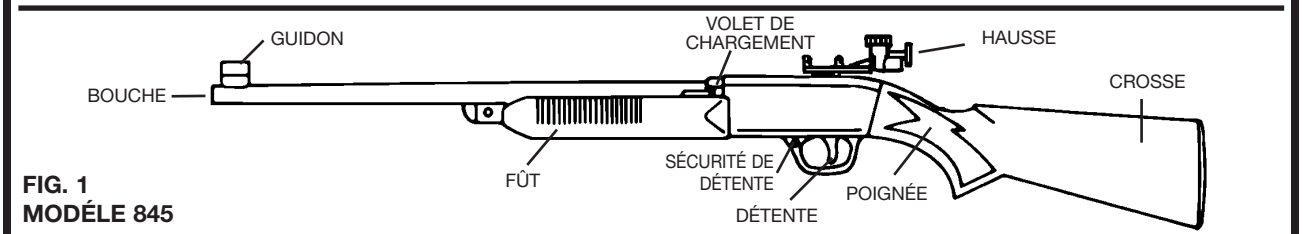
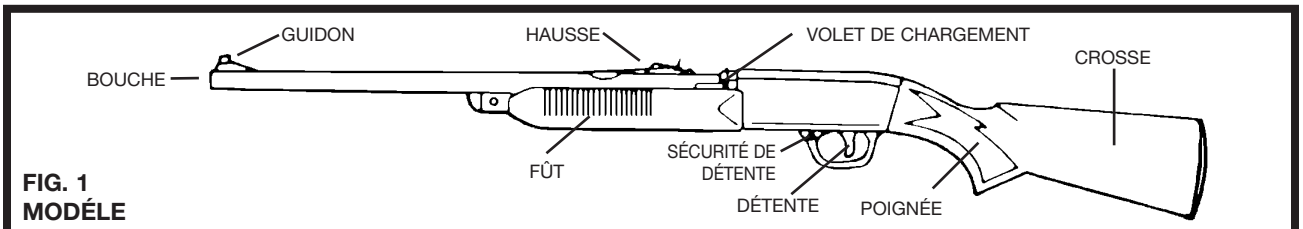
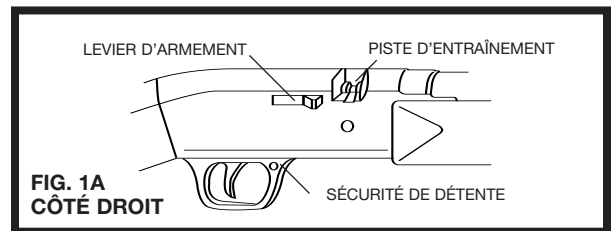

ÉTAPE 4. CHARGEZ LA CARABINE

CHARGEMENT DES BALLEES BB : Pour charger une balle BB depuis le chargeur, soulevez la bouche de la carabine de 45 à 60 degrés et rabattez le levier d'armement complètement vers l'arrière. (Fig. 5). Une balle BB est acheminée sous l'action de la pesanteur sur le bout aimanté de la culasse (Fig. 5). Soulevez la bouche du canon

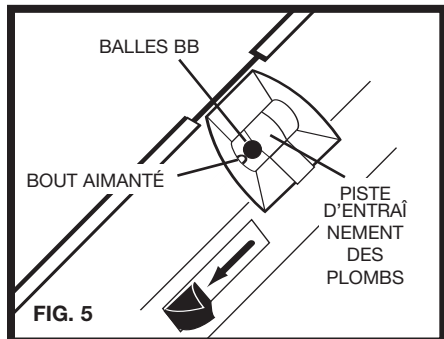

FIG. 5

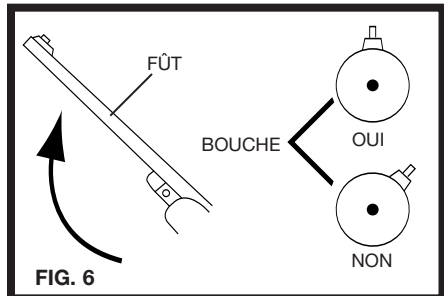

FIG. 6

nant le CHARGEMENT DES BALLEES BB.

AVERTISSEMENT : Les balles BB sont acheminées depuis le chargeur sous l'action de la pesanteur ce qui nécessite de relever la bouche de la carabine. **NE JAMAIS PARTIR DU PRINCIPE QUE LE CHARGEUR OU LA CHAMBRE EST VIDE**, même si la carabine ne propulse aucun projectile.

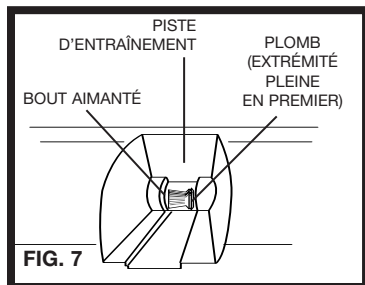

FIG. 7

pleine en premier) dans la piste d'entraînement. (Fig. 7)

IMPORTANT : Faites très attention en tirant des plombs si le chargeur contient des balles BB. Le fait de charger une balle BB et un plomb simultanément peut aboutir au blocage ou à l'obstruction du canon.

IMPORTANT : Ne laissez aucun plomb tomber derrière la piste d'entraînement car il pourrait se bloquer à l'intérieur de l'orifice d'alimentation des balles BB. Si cela se produit, demandez à un armurier compétent de retirer la boîte de culasse gauche et de dégager la piste d'entraînement ou renvoyez votre carabine à Daisy. **NE PAS** introduire de plomb par le volet de chargement de balles BB.

ÉTAPE 5. FERMEZ LA CULASSE

PRÉCAUTION : La carabine doit toujours être pointée dans une direction sûre. Poussez le levier d'armement vers l'avant. La carabine est à présent chargée et doit être maniée avec précaution.

PRÉCAUTION : Observez toujours la balle BB ou le plomb lorsque vous refermez la culasse et la fenêtre de chargement.

ÉTAPE 6. POINTEZ LA CARABINE SUR UNE CIBLE SÛRE

PRÉCAUTION : Choisissez des cibles impénétrables et qui ne risquent pas de faire ricocher les balles en raison de leur surface dure. Ne tirez pas sur l'eau. Ne jamais pointer une carabine, chargée ou non, en direction de quelqu'un.

Pour devenir tireur d'élite, utilisez une image de visée correcte chaque fois que vous tirez. (Fig. 8)

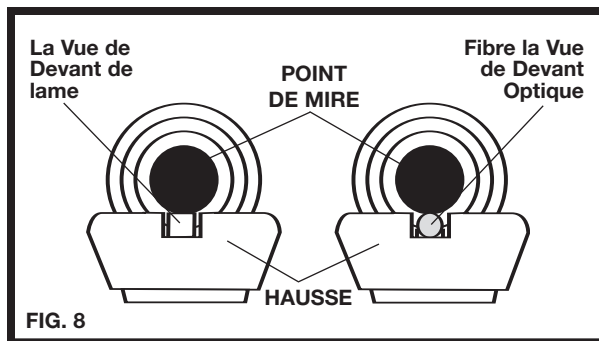

FIG. 8

RÉGLAGE DU DISPOSITIF DE VISÉE

Votre carabine à balles BB 845 est équipée d'un guidon à capot protecteur avec quatre œilletons interchangeables et une hausse à œilleton de précision. (Voir les instructions dans la boîte du dispositif de visée).

Vous devez essayer les œilletons interchangeables pour déterminer celui qui vous convient le mieux.

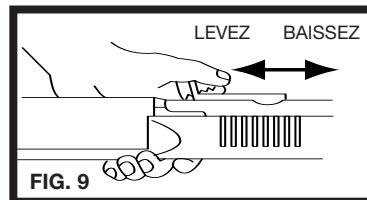

FIG. 9

Le modèle 840/841 est équipé d'une hausse à hauteur réglable. Levez la hausse pour permettre à la carabine de tirer plus haut. Abaissez la hausse pour lui permettre de tirer plus bas. (Fig. 9)

ÉTAPE 7. RETIREZ LA SÉCURITÉ DE DÉTENTE

Lorsque vous êtes sûr de pouvoir utiliser une cible, une butte et un périmètre de tir en toute sécurité, poussez la sécurité de détente de droite à gauche jusqu'à ce que la bande rouge soit visible. (Fig. 10)

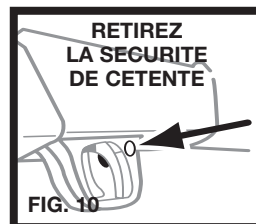

FIG. 10

ÉTAPE 8. TIREZ

Après avoir effectué les étapes du guide d'utilisation, vous pouvez faire feu en appuyant légèrement, mais fermement, sur la détente. **REMARQUE :** La culasse doit être complètement fermée comme indiqué à l'étape 5. **IMPORTANT :** Veillez à ne pas laisser la carabine avec le mécanisme de pompage activé au-delà d'une heure car cela risquerait de l'endommager.

AVERTISSEMENT : Si vous ne parvenez pas à tirer une balle BB ou un plomb après avoir effectué toutes les étapes du guide d'utilisation, la carabine est probablement bloquée. Cette situation est dangereuse. Pointez la carabine dans une direction sûre et répétez les étapes du guide d'utilisation à l'exception de l'étape 4. Si le projectile persiste à ne pas faire feu, procédez comme suit.

1. ENGAGEZ la sécurité de détente (indicateur rouge non visible).
2. Ouvrez la culasse.
3. Nettoyez le canon en introduisant un écouvillon par la bouche du canon. Faites attention de ne pas endommager la pointe de culasse en enfouissant l'écouvillon trop brutalement. Ne pas réutiliser cette balle BB ou ce plomb.
4. Répétez les étapes du guide d'utilisation.

Si après avoir effectué la procédure de préparation au tir, vous ne parvenez toujours pas à tirer la balle BB ou le plomb, expédiez votre carabine à l'usine. (Reportez-vous à la section intitulée « Réparation des carabines Daisy »).

VIDEZ LE CHARGEUR À BALLEES BB

ENGAGEZ la sécurité de détente. Ouvrez le volet de chargement des balles BB et placez-vous de manière à pouvoir recueillir les balles dans le creux de la main, puis penchez la carabine complètement du côté gauche. Secouez la carabine jusqu'à ce que toutes les balles BB soient expulsées. Pour s'assurer qu'il ne reste plus aucune balle BB à l'intérieur du système d'alimentation, soulevez la bouche du canon, secouez la carabine et faites coulisser la culasse d'abord vers l'avant puis complètement vers l'arrière à plusieurs reprises tout en retirant les balles BB qui surgissent.

PRÉCAUTION : Ne jamais partir du principe que la carabine ne contient aucun projectile. Toujours pointer la carabine dans une direction sûre.

DÉCHARGEZ LES PLOMBS

La culasse ne peut pas extraire les plombs. Vous devez ENGAGER la sécurité de détente, faire coulisser la culasse vers l'arrière, puis introduire un écouvillon par la bouche du canon et pousser le plomb hors du canon. Veuillez à ne pas endommager la pointe de culasse en enfonçant l'écouvillon trop brutalement.

MUNITIONS

Utilisez uniquement des balles BB ou des plombs de calibre 0.177 (4,5mm) désignés par l'étiquette comme correspondant à ce calibre particulier. NE PAS utiliser de chevrotines, de roulements à bille, ni aucun autre corps étranger, car ils risqueraient d'endommager ou de bloquer votre carabine.

ENTRETIEN ADÉQUAT

Les pièces de métal exposées (canon, levier, têtes de vis, etc.) doivent être nettoyées de temps en temps avec un chiffon doux légèrement imbibé d'une huile à moteur propre. Utilisez une huile pour moteur d'automobile non détergente 10, 20, ou 30-W. N'UTILISEZ PAS les huiles domestiques légères ou les lubrifiants en bombe aérosol pouvant contenir des substances ou additifs nuisibles aux joints en caoutchouc et autres éléments.

Le piston de pompe est doté d'un segment racleur en feutre qui doit être huilé de temps à autre. Renversez la carabine et ouvrez le levier de garde-main à fond. Vous verrez la mention « Huilez Ici » accompagnée d'une flèche dirigée vers le segment racleur en feutre visible à travers une fente dans la partie avant du tube de pompe. Ajoutez deux gouttes d'huile au segment racleur en feutre tous les 2 000 coups.

Les charnières à pivot du levier de garde-main doivent être huilées modérément en ajoutant à l'occasion une goutte d'huile sur chaque axe de pivotement. (Fig. 11)

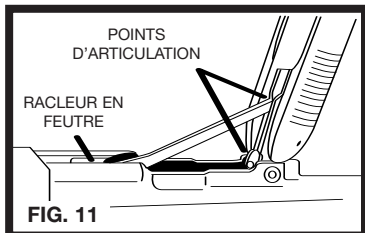

ENTREPOSAGE

Déchargez les balles BB et entreposez-les ailleurs qu'à l'endroit où se trouve la carabine pour éviter que les tireurs inexpérimentés ne les trouvent. Avant d'entreposer votre carabine dans une armoire ou sur un râtelier, tirez sur une cible sûre pour vérifier que le mécanisme à pompe et le canon sont bien déchargés. ENGAGEZ ensuite la sécurité de détente. Vérifiez toujours que la carabine n'est pas chargée et que la sécurité de détente est bien ENGAGÉE avant de l'entreposer; d'autre part, la carabine doit être bien propre, sèche et huilée.

MODIFICATION

AVERTISSEMENT : Les composants de cette carabine ont été mis au point pour fournir une performance optimale. La modification ou l'altération d'une carabine peut entraîner un défaut de fonctionnement et des conditions d'utilisation dangereuses. La modification des caractéristiques de fonctionnement telles que la diminution de la force de détente ou la réduction de la course de la détente sont des marques possibles d'usure, et une carabine ainsi modifiée doit être inspectée, remplacée ou correctement réparée par un personnel compétent. Une carabine que l'on a laissée choir doit être vérifiée par un personnel compétent pour vérifier que son fonctionnement n'a pas été compromis.

RÉPARATION DES CARABINES DAISY

AVERTISSEMENT : UNE CARABINE QUI NE FONCTIONNE PAS CORRECTEMENT PEUT POSER UN DANGER POUR LA SÉCURITÉ. ELLE NE DOIT PAS ÊTRE LAISSÉE À LA PORTÉE D'INDIVIDUS SUSCEPTIBLES DE L'UTILISER AVANT D'ÊTRE RÉPARÉE OU DÉTRUITE. N'ESSAYEZ PAS DE DÉMONTER UNE CARABINE. ELLES SONT DIFFICILES À REMONTER ET UN REMONTAGE DÉFECTUEUX PEUT CONSTITUER UNE MENACE À LA SÉCURITÉ.

CARABINES COUVERTES PAR LA GARANTIE

GARANTIE LIMITÉE – UN AN

Daisy s'engage à réparer ou à remplacer gratuitement cette carabine en cas de vice de forme ou de défaut de fabrication pendant une période de un an à partir de la date d'achat. Pour faire réparer votre carabine, renvoyez-la à Daisy Manufacturing Company. Veuillez joindre vos nom, adresse et numéro de téléphone, une explication du problème et le reçu muni de la date d'achat (ticket de caisse). Faites un colis et envoyez-le port payé à Daisy Manufacturing Co. Cette garantie vous donne des droits légaux spécifiques et vous pouvez avoir d'autres droits qui varient d'un état à l'autre.

CARABINES DONT LA GARANTIE A EXPIRÉ

Si vous avez besoin de faire réparer votre produit Daisy, appelez le service clientèle au 1-800-713-2479 pour obtenir les coûts de réparation ou de remplacement. Nous acceptons les cartes Visa, Mastercard et Discover. Lorsque vous payez par chèque ou par mandat, veuillez nous envoyer le paiement avec la carabine. Veuillez joindre vos nom, adresse et numéro de téléphone, ainsi qu'une explication du problème. Faites un colis et envoyez-le port payé à Daisy Manufacturing Co., Service Department. Daisy réparera ou remplacera la carabine par une carabine remise en état du même modèle, s'il est disponible, ou bien par un autre modèle de qualité comparable.

Des dessins éclatés de pièces détachées pour carabines et des barèmes de prix sont disponibles auprès du service technique de Daisy. Veuillez préciser le numéro du modèle marqué sur le canon. Les frais afférents à la réparation et aux achats de pièces sont sujets à modification sans préavis.

**Daisy Outdoor Products
Service Department
308 West Stribling Drive
Rogers, AR 72756**

REMARQUE : Les carabines à air ne sont pas soumises aux dispositions de la loi sur le contrôle des armes à feu de 1968 (« Gun Control Act Of 1968 ») et peuvent être expédiées par la poste.

SPECIFICATIONS

ZACTION	Mécanisme à air comprimé et à pompe simple
CALIBRE	0.177 cal (4,5 mm)
MUNITIONS	BALLES BB de calibre (4,5 mm) ; PLOMB de calibre 0.177 (4,5 mm)
CAPACITÉ DES MUNITIONS	350 BALLES BB
VITESSE	BALLES BB : 335 fps (102 mps) ; PLOMBS : 300 fps (91 mps)
DISTANCE DE LA CIBLE	BALLES BB : 16,4 ft. (5 m) ; PLOMBS : 33 ft. (10 m)
DISTANCE DE TIR MAXIMUM*	BALLES BB : 216 yds. (197 m) ; PLOMBS : 183 yds. (167 m)
POIDS	2,2 lbs. (1,0 kg)
ORGANES DE VISÉE	- GUIDON 840, 841 : Lame & rampe ; 845 : Avec capot protecteur et oeillets d'ouverture - HAUSSE 840, 841 : Feuillet ouvert, hauteur réglable ; 845 : Hausse à oeilleton réglable
CANON	Âme lisse en acier, 19 pouces (48,3 cm) de long

* Avec la bouche pointée vers le haut à un angle optimal

Introduction au Tir a la Carabine a Air Comprime

MESSAGE AUX PARENTS

La documentation qui accompagne chaque nouvelle carabine à air comprimé Daisy Air Rifle contient une liste de contrôle énumérant les aspects les plus importants du bon maniement des armes. Pour la sécurité de votre enfant, nous vous conseillons vivement d'utiliser cette liste de contrôle pour s'assurer qu'il ou elle comprend bien ces règles et les applique avec toute la prudence nécessaire.

Bien que la carabine à air comprimé Daisy Air Rifle ne soit pas une arme à feu, elle n'en reste pas moins une arme et n'est pas un jouet. Correctement utilisée et entretenue, elle offrira à son utilisateur de nombreuses heures de tir sportif sans incident et en toute sécurité. Par contre, si elle est mal utilisée, elle peut être dangereuse. Par conséquent, il est recommandé d'utiliser cette carabine uniquement sous la surveillance d'une adulte et de ne jamais la laisser à la portée d'un enfant âgé de moins de dix ans.

En tant que propriétaire d'une nouvelle carabine à air comprimé Daisy Air Rifle vous pouvez être fier de faire partie d'une tradition américaine remontant à plus d'un siècle. Sur le plan mécanique, une nouvelle carabine à air comprimé Daisy Air Rifle est garantie par plus d'un siècle de connaissances en génie et d'expérience mis au service de la fabrication de produits de qualité.

La sécurité en matière de maniement des armes dépend d'une bonne formation à la prévention des accidents et d'une attitude consciencieuse vis-à-vis de la possession des armes à laquelle votre enfant pourra parvenir avec votre aide. Pour vous aider nous avons rédigé ce fascicule qui contient les principes de base qu'un enfant doit connaître avant de pratiquer le tir à la carabine. Lisez attentivement ce fascicule avec votre enfant. Une bonne compréhension de ces principes permettra à votre enfant de mieux profiter des nombreuses satisfactions que lui réserve le tir à la carabine à air comprimé. Quant à vous, vous aurez la satisfaction de savoir que votre enfant est parfaitement prêt à manier une carabine à air.

Nous vous conseillons vivement de faire prendre à votre enfant un cours de formation au tir organisé. Il existe plusieurs associations de jeunesse ou municipales qui offrent des cours complets en 10 leçons se basant sur les consignes établies par les experts de Daisy en matière d'entraînement au tir ; ces associations sont citées dans la section intitulée « CLUBS ET COMPÉTITION » figurant plus loin dans ce guide. Contactez les associations de votre région pour obtenir la date du prochain cours. Si vous souhaitez recevoir des renseignements supplémentaires, écrivez à : Special Market Programs, Daisy, Box 220, Rogers, Arkansas 72757.

NOTIONS ELEMENTAIRES

Premièrement, vous devez savoir que votre carabine à air comprimé Daisy Air Rifle **n'est pas un jouet. C'est une carabine.** Si vous l'utilisez consciencieusement, elle vous sera fidèle. Mais si vous ne prenez pas les précautions nécessaires, c'est un objet dangereux.

Deuxièmement, lisez la section intitulée « Introduction au tir à la carabine à air comprimé Daisy Air Rifle » de ce guide. Utilisée en complément du Guide d'utilisation, cette section vous fournira des renseignements sur le maniement correct de votre nouvelle carabine à air comprimé pour un divertissement maximum. Lisez-la attentivement avec votre mère et votre père et assimilez-la bien. Mettez ensuite votre apprentissage à l'épreuve. Et souvenez-vous qu'en tant que propriétaire d'une arme, vous avez la responsabilité de veiller à ce que les personnes qui l'utilisent connaissent les règles de sécurité relatives au maniement des armes à feu.

MANIEMENT SECURITAIRE DES ARMES

Si vous avez compris que le terme « MANIEMENT » regroupe toutes les fois que vous manipulez votre carabine, et si vous retenez qu'il faut toujours partir du principe qu'une carabine est chargée, vous avez assimilé l'essentiel du maniement convenable des armes. La majorité des accidents causés par les armes à feu dans ce pays sont imputables aux causes suivantes : (1) un maniement irréfléchi et imprudent des armes, (2) l'erreur de croire que l'arme n'est pas chargée alors qu'elle l'est, ou (3) le fait de tirer sur des cibles inappropriées. Ces trois causes peuvent être éliminées si le tireur prend les précautions requises dans le maniement de son arme.

Il y a des années que nous nous occupons de faire connaître les règles de sécurité relatives au maniement des armes à feu. À votre tour de découvrir et de mémoriser ces quelques principes élémentaires. Ces règles vous permettront de pratiquer le tir sportif en toute sécurité pendant de nombreuses heures, tout en vous divertissant.

- **Toujours pointer la bouche du canon d'une carabine dans une direction sûre.**
- **Toujours partir du principe qu'une carabine est chargée.**
- **Ne charger ou armer une carabine que si vous êtes prêt à tirer.**
- **Les tireurs ou les personnes avoisinantes qui observent un tireur doivent porter des lunettes de tir et se placer derrière le tireur.**
- **Ne jamais grimper sur quelque chose ou sauter en tenant une carabine chargée.**
- **Éviter de provoquer des ricochets de projectiles.**
- **Vérifier que votre canon n'est pas bloqué.**
- **Les carabines qui ne sont pas utilisées doivent toujours être déchargées.**
- **Respecter le bien d'autrui.**
- **Vérifier la cible et ses alentours.**

UTILISATION EN PLEIN AIR DE LA CARABINE À AIR COMPRIMÉ DAISY AIR RIFLE

Votre carabine à air comprimé Daisy Air Rifle n'a pas été conçue pour la chasse mais vous pouvez cependant vous divertir en l'utilisation en plein air. La préparation d'un stand de tir extérieur est chose facile (REPORTEZ-VOUS A LA SECTION « CIBLES SÛRES »).

En fait, le tir en plein air est une excellente occasion pour des jeunes gens de bien se distraire avec leurs parents en organisant des parties de tir en famille.

Lorsque vous transportez votre carabine à air comprimé Daisy Air Rifle à l'extérieur, gardez toujours les règles suivantes à l'esprit :

- **Ne pas tirer sur des cibles à la surface dure tels que des rochers ou des arbres. En effet, les balles BB pourraient faire ricochet. Ne jamais tirer sur la surface de l'eau, ce pour la même raison.**
- **Avant de tirer, vérifiez où se trouvent vos compagnons. S'assurer qu'ils ne sont pas sur la trajectoire de la cible.**
- **Ayez toujours la bouche du canon pointée dans une direction sûre, de façon à pouvoir contrôler sa direction si vous trébuchez et faites une chute.**
- **Faites en sorte que votre carabine à air comprimé Daisy Air Rifle soit déchargée lorsque vous ne l'utilisez pas.**
- **Il est souhaitable que le tireur et les personnes avoisinantes se munissent de lunettes de tir pour une protection supplémentaire, que ce soit en salle ou en plein air. (Ces lunettes sont vendues dans la plupart des magasins d'articles de sport).**

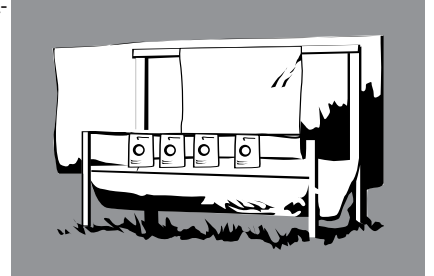

UTILISATION EN SALLE DE LA CARABINE À AIR COMPRIMÉ DAISY AIR RIFLE

Vous pouvez utiliser votre carabine à air comprimé Daisy Air Rifle en salle en toute sécurité dans la mesure où vous respectez les règles de sécurité qui s'imposent. Ces règles ne sont pas nombreuses, mais elles revêtent une importance considérable. **Premièrement** : vous devez laisser au moins 5 mètres d'espace entre la ligne de visée et la cible. La carabine à air comprimé Daisy Air Rifle a été conçue pour une vitesse contrôlée inférieure à 350 pi/s et est extrêmement efficace pour le tir à la cible à une distance de 5 mètres. (Il faut tout autant d'adresse pour tirer avec une carabine à air comprimé Daisy Air Rifle à une distance de 5 mètres qu'il ne faut pour tirer avec une carabine de calibre .22 à une distance de plus de 15 mètres !) **Deuxièmement** : pour des raisons de sécurité, vous devez avoir placé la cible de façon à qu'il soit impossible de pénétrer par côté ou au devant la ligne de visée ou encore de se placer derrière la cible. Si cela n'est pas possible, les accès à la zone de tir doivent être condamnés. **Troisièmement** : placer une bâche ou une couverture derrière la cible qui ne touche pas le mur et ne traîne pas sur le plancher. Ceci empêchera les balles de faire ricochet si vous veniez à manquer la cible. **Enfin**, votre cible doit être bien éclairée. (Reportez-vous à la section intitulée « CIBLE SÛRE »).

Souvenez-vous que votre carabine à air comprimé Daisy Air Rifle doit être déchargée tant que la cible n'est pas prête et que vous n'êtes pas prêt à tirer. Ne **jamais** pointer la carabine ailleurs que sur la cible.

Si vous suivez ces règles et appliquez également les conseils qui vous ont été prodigués dans ce guide relatifs au bon maniement des armes à feu, vous serez prêt à utiliser votre carabine à air comprimé Daisy Air Rifle en salle en toute sécurité.

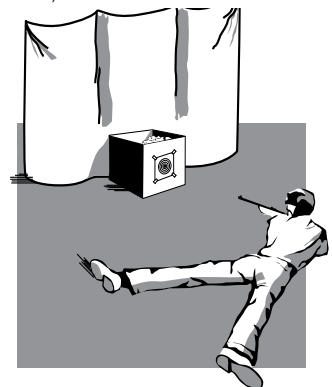

UNE CARABINE À AIR COMPRIMÉ DAISY AIR RIFLE N'EST PAS UNE CARABINE DE CHASSE

La carabine à air comprimé Daisy Air Rifle est une carabine de tir à la cible. Cela dit, son maniement vous permet d'acquérir l'adresse et les rudiments de sécurité indispensables pour la chasse.

Par contre, il est possible que vous ne préférez vous entraîner pour le tir à la cible de compétition. C'est ce que font de nombreux adultes propriétaires d'armes.

FAMILIARISEZ-VOUS AVEC VOTRE CARABINE À AIR COMPRIMÉ DAISY AIR RIFLE, DEPUIS LA PLAQUE DE COUCHE JUSQU'À LA BOUCHE DU CANON

Savez-vous ce qu'est le pontet ? Le fût ? Vérifiez vos connaissances en comparant avec ce dessin.

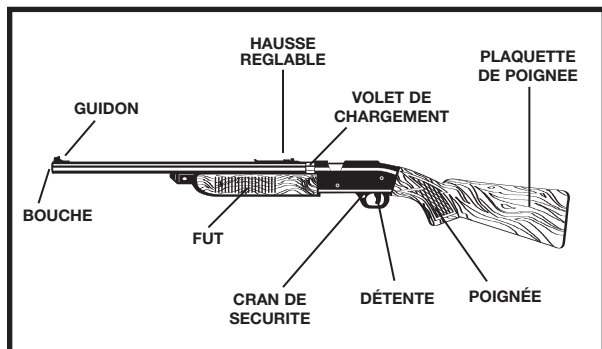

CONSEILS SUR LA FAÇON DE DEVENIR UN TIREUR D'ÉLITE EXCEPTIONNEL

Si vous apprenez bien les techniques d'adresse au tir et si vous vous entraînez régulièrement, vous pouvez devenir un véritable tireur d'élite.

L'adresse au tir vous apportera de nombreuses satisfactions pendant toute votre vie. Les conseils qui vous sont prodigués dans cet ouvrage vous serviront de point de départ. Mais vous apprendrez plus rapidement si vous demandez à vos parents ou à un entraîneur adulte de vous aider. Demandez-leur de vous aider à devenir un bon tireur d'élite !

POSITIONS

Il existe quatre positions de tir de base et deux variations de chacune d'entre elles. Apprenez-les toutes de façon à être prêt à affronter n'importe quelle situation. Les quatre positions de tir de base sont les suivantes : couchée, assise, un genou en terre, et debout.

Tournez la moitié du visage vers la droite avant de commencer. Puis :

COUCHÉ - Couchez-vous en formant un angle de 5 à 15 degrés par rapport à la ligne de visée. La jambe gauche doit être complètement détendue. La jambe droite doit être inclinée par rapport à la colonne vertébrale et peut être fléchie ou non.

UN GENOU EN TERRE - Tournez la moitié du visage vers la droite et appuyez le genou droit contre le sol. Dans la position basse, le pied gauche est allongé au maximum vers l'avant, la jambe droite est posée à plat sur le sol, le pied est également posé à plat à même le sol et tourné vers l'intérieur et le tireur est assis sur le côté du pied droit. Dans la position élevée, le tireur s'assied sur son talon droit.

ASSIS - Dans la position basse, croisez les jambes devant vous en appuyant l'extérieur de chaque pied contre le sol pour servir de support aux genoux. Les coudes doivent être placés près des genoux, en forme de triangles, pour soutenir le fusil. Dans la position élevée, les genoux ne sont pas croisés. Les pieds sont bien étalés avec les talons bien appuyés contre le sol, et le corps est incliné vers l'avant de manière à ce que les coudes soient calés par les genoux.

DEBOUT - Dans la position debout utilisée dans l'Armée, la moitié du visage est tournée vers la droite et les pieds sont posés à environ 30 cm l'un de l'autre. Détendez-vous et ne soyez pas raide. Le coude droit doit être placé environ à la même hauteur que l'épaule. Votre bras gauche ne doit pas entrer en contact avec le restant du corps.

Dans la position debout préconisée par la N.R.A. (National Rifle Association), vous pouvez appuyer votre bras supérieur gauche contre le corps sur la hanche.

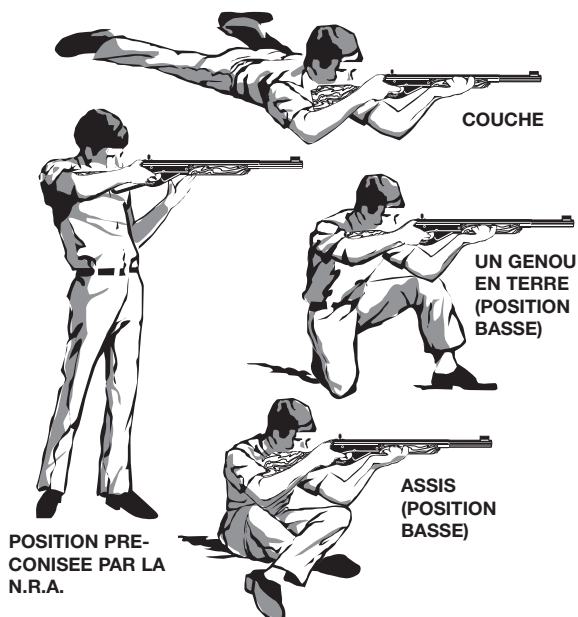

TENIR LA CARABINE À AIR COMPRIMÉ DAISY AIR RIFLE DANS UNE POSITION CORRECTE

Ces règles élémentaires vous aideront à tenir correctement votre carabine. (Ces instructions sont destinées à un tireur droitier - inversez-les pour un tireur gaucher.)

1. Avec la main droite, saisir la plaque de couche de la crosse.
2. Appuyer le fût contre la paume de la main gauche (ou sur le pouce et le bout des doigts si vous utilisez la position debout préconisée par la N.R.A.).
3. Mettre le coude gauche directement en dessous de la carabine le plus près possible.
4. Placer la joue contre la crosse le plus possible vers l'avant sans forcer, puis reposer légèrement la joue contre la crosse.
5. S'assurer maintenant que votre carabine à air comprimé Daisy Air Rifle est toujours pointée vers la cible sans aucun effort physique de votre part. Pour cela, fermez les yeux et pointez votre canon dans la direction où vous pensez que se trouve la cible. Si, lorsque vous ouvrez les yeux, la carabine n'est pas pointée en direction du centre de la cible, modifiez votre position pour mieux viser. Répétez cette opération jusqu'à ce que la carabine soit bien centrée.
6. Préparez-vous à appuyer sur la détente avec la première phalange de votre index. Mais ne tirez pas tout de suite !

POINTAGE (OU VISEE)

Une carabine à air comprimé Daisy Air Rifle tire toujours dans la direction où l'on pointe le canon. L'astuce consiste à obtenir une bonne image de visée. Pour cela, visualisez une sucette. Imaginez le guidon comme étant le bâtonnet de la sucette et la mouche comme étant le bonbon ! Gardez le dessus du bâtonnet de la sucette à hauteur égale avec le dessus de la hausse et centré dans l'encoche en V.

Essayez de viser. Puis vérifiez si ce que vous voyez correspond aux illustrations ci-dessous. Pour devenir un bon tireur d'élite, utilisez une image de visée correcte chaque fois que vous tirez et souvenez-vous qu'on doit toujours viser ou pointer la carabine dans une direction sûre.

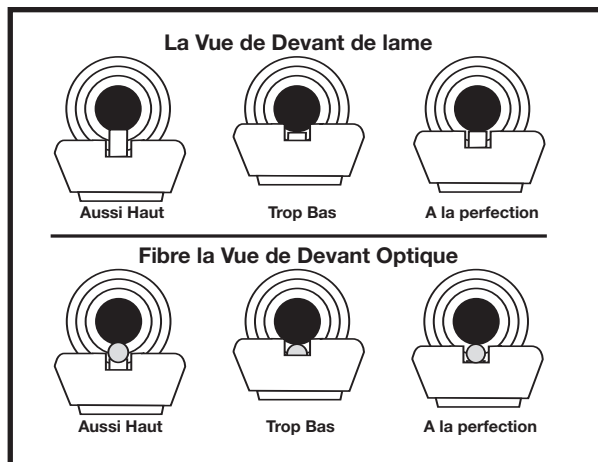

RESPIRATION

En respirant au mauvais moment, vous risquez de bouger et de pointer la carabine dans une mauvaise direction. Respirez donc correctement. Voici comment : (a) Prenez une longue bouffée d'air. (b) Expirez-en la moitié. Visez. (c) Retenez votre respiration jusqu'à ce que vous ayez tiré.

Mais ne tirez pas tout de suite !

FAIRE FEU

Cette étape est constituée de deux phases : viser et appuyer sur la détente. Alignez les dispositifs de visée et observez attentivement. Lorsque le haut de la mire atteint la partie inférieure de la mouche, appuyez progressivement sur la détente. Ne jamais appuyer brusquement sur la détente. Tout mouvement brutal risquerait de gâcher votre pointage. Appuyez correctement sur une détente demande beaucoup d'entraînement. Ne vous découragez pas. Vous y parviendrez très facilement.

Vous êtes maintenant prêt à tirer.

Mais attendez un instant !

Sur quelle cible allez-vous tirer ? Dans quelle direction allez-vous tirer ?

Souvenez-vous des Règles de sécurité relatives au bon maniement des armes à feu - Vérifiez votre cible avant de tirer. Ne portez jamais une carabine qui est armée. Armez la carabine juste avant de tirer. Même si vous avez ENGAGÉ la sécurité de détente de votre carabine, celle-ci est chargée et doit être maniée avec prudence.

ZEROTAGE DE LA CARABINE

La première étape du réglage des dispositifs de visée consiste à déterminer le regroupement des coups de votre nouvelle carabine à air comprimé Daisy Air Rifle.

Pour cela, placez un support, tel qu'une table ou un banc, à environ 5 mètres de votre cible.

Mettez votre carabine sur le support et tirez trois coups en visant chaque fois le même point de la cible. N'essayez pas de régler quoi que ce soit pendant que vous tirez les trois coups. Pour l'instant c'est le regroupement des coups de votre carabine que vous étudiez. Une fois que vous aurez déterminé la capacité de regroupement qui vous représente et correspond à votre carabine, vous pouvez ajuster vos dispositifs de visée pour faire en sorte que vous puissiez marquer vos coups au centre de la cible.

REMARQUE : Chaque personne qui utilise votre carabine à air comprimé Daisy Air Rifle devra peut-être régler le dispositif de visée pour satisfaire son propre modèle de visée.

REMARQUE : Certaines armes ont des dispositifs de visée fixes et ne peuvent pas être modifiées.

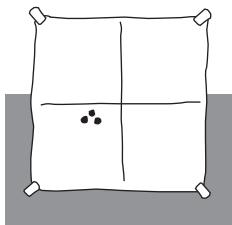

CIBLES SURES : POUR LES CARABINES A AIR COMPRI ME DAISY AIR RIFLE

Vous pouvez fabriquer vous-même une butte de tir sûre. Demandez à un adulte de vous aider. Tout d'abord vous aurez besoin d'une boîte de carton d'au moins 30 cm de profondeur avec une superficie frontale d'au moins 45 x 45 cm. À l'intérieur et au centre de la boîte en carton, contre la paroi arrière intérieure située à l'opposé de la cible, installez un paquet de revues bien serré (ne pas utiliser de journaux à la place) sur une épaisseur de 7,6 cm, puis remplissez la boîte en carton de journaux froissés bien comprimés. Suspendez un morceau de bâche à l'arrière de la boîte en carton. Puis collez une cible à l'avant. Ne pas utiliser de punaises car **les balles BB risquent de faire ricochet. Vous êtes prêt !**

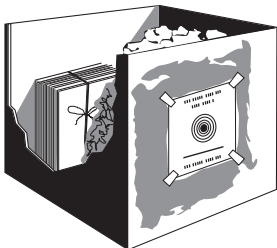

ATTENTION : Que vous utilisiez une butte de tir de votre invention ou une butte de tir commerciale, il est important de se souvenir que **les buttes de tir s'useront** un peu plus chaque fois qu'elles seront utilisées. Par conséquent, placez toujours votre butte de tir à un endroit sûr au cas où elle se détériorerait, et vérifiez-la avant et après chaque séance de tir. Si vous constatez un sérieux rebond ou ricochet de balle, c'est parce que la butte de tir est défectueuse et vous devez cesser immédiatement de l'utiliser.

JEUX D'ADRESSE AU TIR

Une fois que vous maîtrisez les techniques de base, vous pouvez essayer les jeux d'adresse suivants :

1. TIC-TAC-TOE. Deux tireurs tirent une fois à tour de rôle et marquent chaque coup. Les règles sont identiques au jeu de morpion (tictacto) que vous connaissez.
2. MISS-N-OUT. Disposez dix cibles. Tirez jusqu'à ce que vous manquiez la cible. Le tireur ayant accumulé le plus grand nombre de coups remporte la partie.
3. HIT-AND-MOVE-BACK. Chaque tireur recule d'un pas après chaque coup marqué dans la cible. Le tireur gagnant sera celui qui aura reculé le plus loin.
IMPORTANT : Prenez bien soin à placer une butte de tir de sécurité derrière chaque cible !

UTILISEZ DES MUNITIONS ADEQUATES

Votre nouveau Daisy est conçu pour des billes ou balles en acier uniquement (0.177 cal. / 4.5 mm). Charger votre arme avec des billes Daisy neuves et propres. Si les billes sont sales, difformes, usées, si les balles sont trop grosses, ou si vous utilisez d'autres objets inappropriés, votre arme ne chargera pas correctement et risque de s'enrayer, pouvant causer des blessures graves.

Lors de l'achat de munitions pour votre arme, assurez-vous de trouver ce label : **BB cal. (0.177 cal. / 4.5 mm). Projectiles Acier pour Pistolet à Air Comprimé or Billes Acier 0.177 cal. / 4.5 mm.**

A énergie appliquée égale, la vitesse d'éjection d'un projectile en acier est plus grande que celle d'un projectile en plomb. Pour cette raison, il est recommandé de prendre davantage de précaution avec des projectiles en acier (Billes ou balles sans plomb).

Rappel : utiliser seulement un projectile adéquat avec votre arme à air comprimé, et ne pas réutiliser les projectiles

LORSQUE VOUS AVEZ TERMINE DE TIRER

L'une des règles les plus importantes concernant le bon maniement d'une arme à feu est la suivante : **NE JAMAIS ENTREPOSER UNE ARME À FEU CHARGÉE.** Si vous avez terminé de tirer, déchargez votre carabine. Le Guide d'utilisation qui accompagne votre carabine à air comprimé Daisy Air Rifle vous indique comment procéder. Avant d'entreposer votre carabine dans une armoire ou sur un râtelier, vérifiez qu'elle est propre, sèche, huilée, vide, désarmée et que le cran de sécurité est engagé (« ON »). Les balles BB doivent être entreposées à part pour éviter que des tireurs inexpérimentés ne s'en emparent.

APPRENEZ A TIRER EN TOUTE SECURITE

Les produits Daisy Outdoor sont suffisamment riches pour instruire et former des jeunes et nouveaux tireurs à exécuter des tirs en toute sécurité.

Dans l'optique de mettre sur pied, et sur toute l'étendue du territoire, un programme dont l'objectif serait d'apprendre à exécuter des tirs en toute sécurité, la compagnie Daisy a développé un partenariat avec des organisations qui fournissent des informations ainsi que des équipements de sécurité au cours d'une exécution de tirs. Nous vous encourageons à contacter la compagnie Daisy par téléphone au 1-800-643-3458 ou l'une de ces organisations en vue de souscrire pour une formation sur l'exécution des tirs en toute sécurité dans votre région.

PROGRAMME, MATERIAUX & EQUIPEMENTS

Daisy Outdoor Products

800-713-2479

www.daisy.com

INFORMATION SUR LE PROGRAMME

American Legion Junior Shooting Sports Program

317-630-1249

www.legion.org

NRA Youth Programs

800-672-3888 ext. 1505

www.nrahq.org/youth

Daisy / Jaycees Shooting Education Program

The United States Junior Chamber of Commerce

800-529-2337

www.usjaycees.org

4-H Shooting Sports

Contact your County Extension Agent

www.4-h.org

Junior Olympic Shooting Program

719-866-4670

www.usashooting.com