



LEICA M11
Handleiding



VOORWOORD

Geachte klant,
wij wensen u veel plezier en succes bij het fotograferen met uw nieuwe Leica M11. Om het prestatievermogen van uw camera volledig te kunnen benutten, moet u eerst deze handleiding doorlezen. Alle informatie rondom de Leica M11 is altijd verkrijgbaar op <https://M11.leica-camera.com>.

Leica Camera AG

LEVERINGSOMVANG

Controleer, voordat u uw camera in gebruik neemt, de meegeleverde accessoires op volledigheid.

- Leica M11
- Camera-bajonetdeksel
- Lithium-ionen batterij Leica BP-SCL7
- Oplaadapparaat Leica BC-SCL7, inclusief voeding en USB-kabel
- „Leica FOTOS Cable”
- Draagriem
- CE-supplement
- Trekbandzakje voor batterij, oplaadapparaat en kabel
- Beknopte handleiding
- Testcertificaat
- Registratiekaart
- Supplement bij batterij
- Supplement bij 'Leica FOTOS Cable'

Wijziging in constructie en uitvoering voorbehouden.

VERVANGENDE ONDERDELEN / ACCESSOIRES

Details over het actuele, omvangrijke reservedelen-/accessoire-assortiment voor uw camera vindt u bij Leica Customer Care of op de homepage van Leica Camera AG:

<https://leica-camera.com/en-int/photography/accessories>

Er mogen uitsluitend accessoires (batterij, oplader, stekker, snoer enzovoort) worden gebruikt van het type dat in deze handleiding of door Leica Camera AG wordt genoemd en beschreven. Gebruik deze accessoires uitsluitend voor dit product. Accessoires van derden kunnen tot storingen leiden, of onder bepaalde omstandigheden schade veroorzaken.

Belangrijk

Alle aanduidingen van 'EVF' of 'elektronische zoeker' in deze handleiding hebben betrekking op de als accessoire verkrijgbare 'Leica Visoflex 2'.

Gebruik van het oudere model 'Leica Visoflex' op de Leica M11 kan in het ergste geval leiden tot onherstelbare schade aan de camera en / of de Visoflex. Neem bij twijfel contact op met Leica Customer Care.

Lees voordat u de camera in gebruik neemt eerst de hoofdstukken 'Juridische opmerkingen', 'Veiligheidsvoorschriften' en 'Algemene aanwijzingen', om schade aan het product te vermijden en mogelijk letsel en risico te verhinderen.



AUTEURSRECHTELIJKE OPMERKINGEN

- Neem zorgvuldig het auteursrecht in acht. Het kopiëren en publiceren van media, die vooraf zelf werden opgenomen, zoals banden, cd's, of ander uitgegeven of gepubliceerd materiaal, kan het auteursrecht schenden. Dit geldt evenzeer voor alle meegeleverde software.
- De namen 'SD', 'SDHC', 'SDXC' en 'microSDHC', en ook de bijbehorende logo's zijn gedeponeerde handelsmerken van SD-3C, LLC.

AUTEURSRECHT

Alle rechten voorbehouden.

Alle teksten, afbeeldingen en grafieken vallen onder het auteursrecht en andere wetten, om het intellectueel eigendom te beschermen. U mag ze noch voor handelsdoeleinden noch voor verspreiding kopiëren, veranderen of gebruiken.

TECHNISCHE GEGEVENS

Na sluiting van de redactie kunnen er veranderingen zijn opgetreden bij producten en prestaties. Constructie- of vormveranderingen, afwijkingen in de kleurtint en veranderingen van de lever- of prestatieomvang aan de kant van de fabrikant blijven tijdens de levertijd voorbehouden, in zoverre deze veranderingen of afwijkingen onder inachtneming van de belangen van Leica Camera AG billijk zijn voor de klant. In dat opzicht behoudt Leica Camera AG zich het recht voor op veranderingen, maar ook het recht op vergissingen. De afbeeldingen kunnen ook accessoires, speciale uitvoeringen of andere grootten bevatten die niet tot de standaard lever- of prestatieomvang behoren. Afzonderlijke pagina's kunnen ook types en prestaties bevatten die in sommige landen niet worden aangeboden.

MERKEN EN LOGO'S

De in het document gebruikte merken en logo's zijn beschermde handelsmerken. Zonder voorafgaande toestemming van Leica Camera AG is het niet toegestaan deze merken en logo's te gebruiken.

LICENTIERECHTEN

Leica Camera AG biedt u graag innovatieve en informatieve documentatie. Vanwege deze creatieve vormgeving vragen we u echter om begrip voor het feit dat Leica Camera AG haar intellectueel eigendom, inclusief octrooien, handelsmerken en auteursrechten moet beschermen, en dat deze documentatie geen enkele licentierechten aan het intellectueel eigendom van Leica Camera AG verleent.

OPMERKINGEN OVER REGELGEVING

De productiedatum van uw camera vindt u op de stickers in de garantietaart ofwel op de verpakking.

De schrijfwijze is jaar/maand/dag.

NATIONALE VERGUNNINGEN

In het menu van de camera vindt u de specifieke nationale vergunningen van dit apparaat.

- ▶ In het hoofdmenu, **Camera Information** kiezen
- ▶ **Regulatory Information** kiezen

LICENTIE-INFORMATIE

In het menu van de camera vindt u de specifieke licentie informatie van dit apparaat.

- ▶ In het hoofdmenu, **Camera Information** kiezen
- ▶ **License Information** kiezen



CE-MARKERING

De CE-markering van onze producten geeft aan dat de basiseisen van de geldende EU-richtlijnen worden nageleefd.

Nederlands

Verklaring van Conformiteit (DoC)

Bij dezen verklaart "Leica Camera AG" dat dit product in overeenstemming is met de essentiële vereisten en andere relevante uiteenzettingen van Richtlijn 2014/53/EU.

Klanten kunnen een kopie downloaden van het originele DoC bij onze radioapparatuur producten vanaf onze DoC server:

www.cert.leica-camera.com

Neem in geval van verdere vragen contact op met: Leica Camera AG, Am Leitz-Park 5, 35578 Wetzlar, Duitsland

Productafhankelijk (zie 'Technische gegevens')

Type	Frequentieband (centrale frequentie)	Maximaal vermogen (dBm E.I.R.P.)
WLAN	2412-2462/5180-5240 MHz/ 5260-5320/5500-5700 MHz/ 5735-5825 MHz	20
Bluetooth® Wireless Technology	2402-2480 MHz	20

MILIEUVRIENDELIJK AFVOEREN VAN ELEKTRISCHE EN ELEKTRONISCHE APPARATUUR



(geldt voor de EU en overige Europese landen met gescheiden inzameling.)

Dit toestel bevat elektrische en/of elektronische onderdelen en mag daarom niet met het normale huisvuil worden meegegeven. In plaats daarvan moet het voor recycling op door de gemeenten beschikbaar gestelde inzamelpunten worden afgegeven.

Dit is voor u gratis. Als het toestel zelf verwisselbare batterijen bevat, moeten deze vooraf worden verwijderd en eventueel volgens de voorschriften milieuvriendelijk worden afgevoerd.

Meer informatie over dit onderwerp ontvangt u bij uw gemeentelijke instantie, uw afvalverwerkingsbedrijf of de zaak waar u het toestel hebt gekocht.

BELANGRIJKE AANWIJZINGEN VOOR GEBRUIK VAN WLAN / BLUETOOTH®

- Bij het gebruik van apparaten of computersystemen die een betrouwbaardere beveiliging dan WLAN-apparaten vereisen, moet ervoor worden gezorgd dat de juiste maatregelen voor de beveiliging en bescherming tegen storingen op de gebruikte systemen worden toegepast.
- Leica Camera AG aanvaardt geen aansprakelijkheid voor schade die kan optreden bij gebruik van de camera voor andere doeleinden dan voor het gebruik als een WLAN-apparaat.
- Aangenomen wordt dat het gebruik van de WLAN-functie mogelijk is in de landen waar deze camera wordt verkocht. Er bestaat het gevaar, dat de camera in strijd is met de wetgeving over radiocommunicatie als zij wordt gebruikt in andere landen dan waarin zij wordt verkocht. Leica Camera AG aanvaardt geen aansprakelijkheid voor eventuele schendingen.
- Houd er rekening mee dat er gevaar is voor het afluisteren van de via de radiocommunicatie verzonden en ontvangen gegevens door derden. Het wordt ten eerste aanbevolen om de versleuteling onder de instellingen van de draadloze toegangspunten te activeren om informatieveiligheid te waarborgen.
- Vermijd het gebruik van de camera in gebieden met magnetische velden, statische elektriciteit of storingen, bijv. in de buurt van magnetrons. Anders bereikt de radiocommunicatie de camera misschien niet.
- Wanneer de camera in de buurt van apparatuur zoals magnetrons en draadloze telefoons wordt gebruikt die de 2,4 GHz-frequentieband gebruiken, kan dit op beide apparaten beïnvloeding van de prestaties veroorzaken.
- Maak geen verbinding met draadloze netwerken, als u niet bevoegd bent om deze te gebruiken.

- Bij geactiveerde WLAN-functie worden draadloze netwerken automatisch gezocht. Wanneer dit gebeurt, kunnen ook netwerken worden weergegeven waarvoor u niet bevoegd bent om deze te gebruiken (SSID: verwijst naar de naam van een WLAN-netwerk). Probeer echter niet om een verbinding tot een dergelijk netwerk tot stand te brengen, omdat dit als onbevoegde toegang zou kunnen worden beschouwd.
- Het wordt aanbevolen om de WLAN-functie in vliegtuigen uit te schakelen.
- Uitsluitend in gesloten ruimten mag u de WLAN-radiofrequentieband van 5150 MHz tot 5350 MHz gebruiken.
- Voor bepaalde functies van Leica FOTOS leest u de belangrijke aanwijzingen op pagina 150.

BELANGRIJKE AANWIJZINGEN VOOR GEBRUIK VAN DE 'LEICA FOTOS CABLE'

- Het gebruik van het teken 'Made for Apple' geeft aan dat een accessoire speciaal is ontwikkeld voor aansluiting op het / de in het teken genoemde Apple product(en), en door de ontwikkelaar werd gecertificeerd voor de naleving van de Apple-prestatienorm. Apple is niet verantwoordelijk voor het gebruik van dit apparaat of voor de naleving van veiligheids- en reguleringsnormen.
- Let op: het gebruik van dit accessoire met een Apple product kan invloed hebben op de prestaties van draadloze communicatie.

ALGEMEEN

- Gebruik uw camera niet in de onmiddellijke nabijheid van apparatuur met sterke magneetvelden en met elektrostatische of elektromagnetische velden (zoals inductie-ovens, magnetrons, monitoren van tv of computer, videogame-consoles, mobiele telefoons, zendapparatuur). Hun elektromagnetische velden kunnen de beeldregistraties verstoren.
- Sterke magneetvelden, bijv. die van luidsprekers of grote elektromotoren kunnen de opgeslagen gegevens beschadigen, resp. de opnamen verstoren.
- Als de camera door het effect van elektromagnetische velden niet goed functioneert, deze uitschakelen, de batterij verwijderen en de camera weer inschakelen.
- Gebruik de camera niet in de onmiddellijke nabijheid van radiozenders of hoogspanningsleidingen. Hun elektromagnetische velden kunnen de beeldregistraties eveneens verstoren.
- Bewaar kleine onderdelen (bijvoorbeeld het accessoire-schoen-kapje) in principe als volgt:
 - buiten bereik van kinderen
 - op een voor verlies en diefstal veilige locatie
- Moderne elektronische elementen reageren gevoelig op elektrostatische ontlading. Omdat mensen, bijv. bij het lopen over synthetisch tapijt, al snel meer dan 10000 Volt kunnen opbouwen, kan het bij aanraking van de camera tot een ontlading komen, vooral als deze op een geleidende ondergrond ligt. Wanneer het alleen de camerabehuizing betreft, is deze ontlading voor de elektronica absoluut ongevaarlijk. De elektronica is weliswaar extra beveiligd, maar raak uit veiligheidsoverwegingen toch vooral de

naar buiten lopende contacten (zoals die in de flitsschoen) liever niet aan.

- Let op dat er geen vuil of krassen op de sensor voor de detectie van het objectieftype in de bajonet komen. Zorg er ook voor dat zich daar geen zandkorrels of dergelijke deeltjes verzamelen die krassen op de bajonet kunnen veroorzaken. Reinig dit onderdeel uitsluitend droog (bij systeemcamera's).
- Gebruik voor het schoonmaken van de contacten geen optiek-microvezeldoek (synthetisch), maar een katoenen of linnen doek. Wanneer u van tevoren bewust een verwarmingsbuis of waterleiding (geleidend, met 'aarde' verbonden materiaal) aanraakt, wordt daardoor een eventueel aanwezige elektrostatische lading veilig ontladen. U kunt vervuiling en oxidatie van de contacten ook vermijden door uw camera altijd met de objectief dop en het kapje op de flitsschoen-/zoekeraansluiting droog op te bergen (bij systeemcamera's).
- Gebruik uitsluitend de voor dit model bedoelde accessoires om storing, kortsluiting of een elektrische schok te vermijden.
- Probeer nooit onderdelen van de behuizing (afdekkingen) te verwijderen. Vakkundige reparaties mogen uitsluitend door een erkend servicepunt worden verricht.
- Bescherm de camera tegen contact met insectenspray en andere agressieve chemicaliën. (Was)benzine, verdunner en alcohol mogen niet voor de reiniging worden gebruikt. Bepaalde chemicaliën en vloeistoffen kunnen de behuizing van de camera, resp. het oppervlak beschadigen.
- Omdat rubber en kunststof agressieve chemicaliën kunnen afscheiden, mogen ze niet voor lange tijd met de camera in contact blijven.
- Zorg ervoor dat er geen zand, stof en water in de camera binnendringt, bijvoorbeeld bij sneeuw, regen of aan het strand. Dat geldt vooral bij het verwisselen van het objectief (bij systeemcamera's) en bij het plaatsen en verwijderen van de geheugenkaart en de

batterij. Zand en stof kunnen zowel camera, objectieven, geheugenkaart als de batterij beschadigen. Vocht kan tot storingen leiden en zelfs onherstelbare schade aan uw camera en geheugenkaart veroorzaken.

OBJECTIEF

- Een objectief werkt als een brandglas als het volle zonlicht frontaal op de camera staat. De camera moet daarom altijd tegen sterke zonnestraling worden beschermd.
- Het plaatsen van een objectiefdop, het opbergen van de camera in de schaduw of idealiter in de tas kan helpen interne schade aan de camera te voorkomen.

BATTERIJ

- Als deze batterijen niet volgens de voorschriften worden gebruikt of als er batterijen worden gebruikt die niet voor deze camera zijn bestemd, kan dit eventueel een explosie tot gevolg hebben!
- De batterijen mogen niet voor langere tijd aan zonlicht of hitte en vooral ook niet aan vocht of water worden blootgesteld. Bovendien mogen de batterijen nooit in een magnetron of in een omgeving onder hoge druk worden geplaatst wegens gevaar van brand of explosie!
- Vochtige of natte batterijen mogen beslist niet worden geladen of in de camera worden geplaatst!
- Een veiligheidsklep in de batterij zorgt ervoor dat bij onjuiste omgang met de batterij eventuele overdruk gecontroleerd kan ontwijken. Evenwel moet een opgeblazen batterij onmiddellijk worden verwijderd. Er bestaat explosiegevaar!
- Houd de batterijcontacten steeds schoon en vrij. Lithium-ion batterijen zijn weliswaar tegen kortsluiting beveiligd, maar toch mag u de contacten niet in aanraking laten komen met metalen

voorwerpen zoals paperclips of sieraden. Een kortgesloten batterij kan zeer heet worden en ernstige brandwonden veroorzaken.

- Als er een batterij op de grond valt, moet u onmiddellijk de behuizing en contacten op eventuele schade controleren. Het plaatsen van een beschadigde batterij kan ook de camera beschadigen.
- Als er geuren, verkleuringen, vervormingen, oververhitting of lekkages van vloeistof optreden, moet onmiddellijk de batterij uit de camera of oplader worden verwijderd en moet deze worden vervangen. Bij voortgezet gebruik van de batterij is er anders een reëel risico voor oververhitting-, brand- en/of explosiegevaar!
- Werp batterijen nooit in vuur, omdat ze anders kunnen exploderen.
- Bij brandlucht of lekkende vloeistoffen moet u de batterij uit de buurt van warmtebronnen houden. De lekkende vloeistof kan gaan branden!
- Het gebruik van andere, niet door Leica Camera AG toegestane, opladers kan tot schade aan de batterijen leiden en in een extreem geval ook tot ernstige, levensgevaarlijke verwondingen.
- Zorg ervoor dat het gebruikte stopcontact vrij toegankelijk is.
- Batterij en oplader mogen niet worden geopend. Reparaties mogen alleen door erkende werkplaatsen worden uitgevoerd.
- Garandeer dat kinderen niet bij batterijen kunnen. Als batterijen worden ingeslikt, kan dat tot verstikking leiden.

EERSTE HULP

- Als batterijvloeistof in contact komt met uw ogen, kan dat leiden tot blindheid. Spoel de ogen onmiddellijk grondig uit met schoon water. Niet in de ogen wrijven. Ga meteen naar de dokter.
- Lekkende vloeistof op huid of kleding kan letsel veroorzaken. Was de in aanraking gekomen huid met schoon water.

OPLAADAPPARAAT

- Wanneer de oplader in de buurt van radio-ontvangers wordt gebruikt, kan de ontvangst worden verstoord. Houd tussen de apparaten een afstand van minimaal 1 m aan.
- Het oplaadapparaat kan bij gebruik geluid ('zoemen') veroorzaken – dit is normaal en geen storing.
- Trek de netstekker van de oplader eruit als hij niet wordt gebruikt, omdat hij ook zonder batterij zeer weinig stroom verbruikt.
- Houd de contacten van de oplader altijd schoon en maak nooit kortsluiting.

GEHEUGENKAART

- Zolang een opname wordt opgeslagen of de geheugenkaart wordt uitgelezen, mag deze niet worden verwijderd. Ondertussen mag de camera ook niet worden uitgeschakeld en niet aan trillingen worden blootgesteld.
- Zolang de status-LED nog brandt, mag u het vak niet openen, noch de geheugenkaart of de batterij eruit nemen, omdat de camera dan nog naar het geheugen aan het wegschrijven is. Anders kunnen de gegevens op de kaart worden beschadigd en kunnen er fouten bij de camera optreden.
- Laat geheugenkaarten niet vallen en buig ze niet, omdat deze anders beschadigd kunnen worden en de opgeslagen gegevens verloren kunnen gaan.
- Raak de contacten aan de achterzijde van de geheugenkaarten niet aan en houd ze vrij van vuil, stof en vocht.
- Zorg ervoor dat de geheugenkaarten voor kinderen ontoegankelijk zijn. Het inslikken van een geheugenkaart kan leiden tot verstikking.

SENSOR

- Hoogtestraling (bijv. bij vluchten) kan pixeldefecten veroorzaken.

DRAAGRIEM

- Deze draagriem is gemaakt van bijzonder sterk materiaal. Zorg dat kinderen niet bij de draagriem kunnen. De draagriem is geen speelgoed, en voor kinderen mogelijk gevaarlijk vanwege knel- en wurggevaar.
- Gebruik een draagriem uitsluitend in diens functie als draagriem van een camera / verrekijker. Een ander gebruik brengt letselgevaar met zich mee en kan eventueel leiden tot beschadigingen aan de draagriem, en is daarom niet toegestaan.
- Draagriemen mogen niet worden gebruikt aan camera's / verrekijkers bij sportactiviteiten als een bijzonder hoog risico bestaat, met de draagriem te blijven hangen (bijvoorbeeld bij bergbeklimmen en vergelijkbare outdoor-sporten).

STATIEF

- Controleer bij gebruik van een statief diens stabiliteit. Als u de richting van de camera wilt veranderen, verplaats dan het statief in plaats van dat u de camera zelf draait. Let op: draai de statief-schroeven niet te strak, gebruik niet te veel kracht. Verplaats de camera liever niet met aangebouwd statief. U zou uzelf of anderen kunnen verwonden of de camera kunnen beschadigen.

FLITS

- Gebruik van niet-compatibele flitsapparaten op de Leica M11 kan in het ergste geval leiden tot onherstelbare schade aan de camera en / of aan het flitsapparaat.

ALGEMENE AANWIJZINGEN

Meer over de vereiste maatregelen bij optredende problemen leest u in 'Onderhoud / bewaren'.

CAMERA/OBJECTIEF (Bij systeemcamera's)

- Noteer het serienummer van uw camera en de objectieven, omdat die in geval van verlies uitermate belangrijk zijn.
- Bij sommige cameramodellen staat het serienummer op de flits-schoen, bij andere modellen op de onderkant van de camera.
- Op de camerabody moet als bescherming tegen het binnendringen van stof enz. in het bajonetdeksel van de camera altijd een objectief of de bajonetedop zijn geplaatst.
- Om dezelfde reden moet het verwisselen van een objectief vlot en indien mogelijk in een stofvrije ruimte gebeuren.
- Camera-bajonetdeksel of achterdeksel objectief mogen niet in een broekzak worden bewaard, omdat ze daar stof aantrekken dat bij het plaatsen van de lens in de camera terecht kan komen.

MONITOR

- Wanneer de camera aan grote temperatuurschommelingen wordt blootgesteld, kan zich condens op de monitor vormen. Wis de monitor voorzichtig af met een zachte, droge doek.
- Als de camera bij het inschakelen zeer koud is, is het monitorbeeld eerst iets donkerder dan normaal. Zodra de monitor warmer wordt, bereikt hij weer zijn normale helderheid.

BATTERIJ

- Het opladen van de batterij kan uitsluitend plaatsvinden binnen een bepaald temperatuurbereik. Details over de gebruiksvoor-

waarde vindt u in het hoofdstuk 'Technische gegevens' (zie pagina 180).

- Lithium-ion batterijen kunnen altijd en onafhankelijk van de actuele batterijconditie worden opgeladen. Als een batterij bij het begin van het opladen slechts gedeeltelijk is ontladen, wordt de volledige oplading sneller bereikt.
- Af fabriek zijn nieuwe batterijen slechts gedeeltelijk geladen. Daarom moeten ze worden opgeladen voordat ze voor de eerste keer worden gebruikt.
- Een nieuwe batterij bereikt zijn volledige capaciteit pas na 2-3 maal volledig opladen en ontladen door gebruik in de camera. Dit ontladingsproces moet telkens na circa 25 cycli worden herhaald.
- Tijdens het laden worden zowel batterij als oplader warm. Dit is normaal en geen storing.
- Indien beide LED's snel gaan knipperen (> 2Hz) net nadat het laden is begonnen, duidt dit op een laadfout (bijv. wegens overschrijden van de maximale laadtijd, spanningen of temperaturen buiten het toegestane gebied, of kortsluiting). Haal in zo'n geval het oplaadapparaat van de netvoeding en verwijder de batterij. Zorg ervoor dat aan de hiervoor genoemde temperatuurwaarden wordt voldaan en start het oplaadproces opnieuw. Als het probleem niet wordt opgelost, neem dan contact op met uw dealer, de nationale vertegenwoordiging van Leica of met Leica Camera AG.
- Opladbare lithium-ion batterijen genereren stroom door interne chemische reacties. Deze reacties worden ook door de buitentemperatuur en luchtvochtigheid beïnvloed. Voor een maximale levensduur van de batterij moet deze niet permanent aan extreem hoge of lage temperaturen (bijv. 's zomers resp. 's winters in een geparkeerde auto) worden blootgesteld.
- De verwisselbare batterij voedt een vast in de camera ingebouwde bufferbatterij die de opslag van tijd en datum gedurende enkele weken veiligstelt. Als de bufferbatterij is uitgeput, moet deze door het plaatsen van een opgeladen hoofdbatterij weer worden

opgeladen. Na een volledige ontlading van beide batterijen moet u de tijd en datum echter opnieuw instellen.

- Als de batterijcapaciteit afzwakt, of als u een oude batterij gebruikt, verschijnen afhankelijk van de camerafunctie waarschuwingen, en zullen de functies beperkt of geblokkeerd worden, afhankelijk van de gebruikte cameraoptie.
- Verwijder de batterij als u de camera een tijd lang niet gebruikt. Schakel hiervoor van tevoren de camera met de hoofdschakelaar uit. Anders kan de batterij na enkele weken diep ontladen. Dat wil zeggen: de spanning daalt sterk, omdat de camera, zelfs wanneer hij is uitgeschakeld, een geringe ruststroom (voor de opslag van uw instellingen) verbruikt.
- Breng beschadigde batterijen conform de voor uw locatie van toepassing zijnde milieuvoorschriften naar een inzamelpunt, voor correcte recycling.
- De productiedatum vindt u op de batterij zelf. De schrijfwijze is week / jaar.

GEHEUGENKAART

- Het aanbod van SD/SDHC/SDXC-kaarten is zo groot dat Leica Camera AG alle verkrijgbare typen niet volledig op compatibiliteit en kwaliteit kan controleren. Een beschadiging van camera of kaart is niet te verwachten. Maar omdat vooral zogenoemde 'no-name'-kaarten ten dele niet aan de SD-/SDHC-/SDXC-normen voldoen, kan Leica Camera AG geen garantie bieden dat zij goed zullen functioneren.
- Het is raadzaam de geheugenkaarten af en toe te formatteren, omdat voor de fragmentering bij het wissen enige geheugencapaciteit nodig kan zijn.
- Gewoonlijk is het niet nodig reeds gebruikte geheugenkaarten te formatteren (te initialiseren). Wanneer echter een ongeformatteerde kaart of een in een ander apparaat (bijvoorbeeld in een computer) geformatteerde kaart voor het eerst wordt geplaatst, moet deze worden geformatteerd.

- Omdat elektromagnetische velden, elektrostatische lading evenals defecten aan de camera en de kaart tot beschadiging of verlies van gegevens op de geheugenkaart kunnen leiden, is het raadzaam de gegevens ook naar een computer te kopiëren en daar op te slaan.
- SD-/SDHC-/SDXC-geheugenkaarten hebben een schakelaar voor schrijfbeveiliging waarmee de bestanden tegen onopzettelijk opslaan en/of wissen kunnen worden beschermd. Het schuifje bevindt zich aan de niet afgeschuinde kant van de kaart. In de onderste stand, die met LOCK is gemarkeerd, zijn de gegevens beveiligd.
- Als u de geheugenkaart formateert, gaan **alle** gegevens verloren. Het formatteren wordt **niet** gestopt vanwege wisbeveiligde opnamen die nog in het geheugen zitten.

SENSOR

- Als zich stof- of vuildeeltjes aan het sensor-afdekglas hechten, kan dit, afhankelijk van de grootte, zich manifesteren in donkere punten of vlekken op de opnamen (bij systeemcamera's). Voor het reinigen van de sensor kunt u de camera opsturen naar Leica Customer Care (zie pagina 182). Deze reiniging is echter geen onderdeel van de garantie, dus u moet ervoor betalen.

GEGEVENS

- Alle gegevens (dus ook persoonlijke gegevens) kunnen worden veranderd of verwijderd door verkeerde of abusievelijke bedienstappen, statische elektriciteit, ongevallen, storingen, reparaties en andere maatregelen.
- Let op: Leica Camera AG aanvaardt geen enkele aansprakelijkheid voor directe schade of gevolgschade die zijn terug te voeren op de verandering of verwijdering van gegevens en persoonlijke informatie.



FIRMWARE-UPDATE

Leica werkt voortdurend aan de verdere ontwikkeling en optimalisering van de Leica M11. Omdat bij digitale camera's zeer veel functies uitsluitend zuiver elektronisch worden gestuurd, kunnen verbeteringen en uitbreidingen van functies naderhand in de camera worden geïnstalleerd. Om deze reden biedt Leica in onregelmatige afstanden zogenaamde firmware-updates aan. Deze camera's zijn af fabriek altijd uitgerust met de nieuwste firmware, maar u kunt de firmware ook zelf eenvoudig van onze homepage ophalen en naar uw camera overbrengen.

Als u zich als eigenaar op de Leica Camera homepage registreert, dan wordt u via de nieuwsbrief op de hoogte gesteld als er een firmware-update beschikbaar is.

Meer details over registratie en firmware-updates voor uw Leica M11 en eventuele veranderingen en aanvullingen op de uitvoeringen in de handleiding vind u zowel in het downloadgedeelte als in het 'Klantgedeelte' van Leica Camera AG onder: <https://club.leica-camera.com>

GARANTIE

Naast uw wettelijke garantieaanspraken ten aanzien van uw verkoper ontvangt u voor dit Leica product ook van Leica Camera AG een productgarantie vanaf de datum van aankoop bij een bevoegde Leica vakleverancier. Tot nog toe vond u de garantievoorwaarden in de productverpakking. Als nieuwe service worden ze nu uitsluitend online aangeboden. Dat heeft het voordeel dat u altijd toegang hebt tot de voor uw product geldende garantievoorwaarden. Let op: dit geldt uitsluitend voor producten waarbij geen fysieke garantievoorwaarden worden geleverd. Voor producten met bijgevoegde garantievoorwaarden gelden verder uitsluitend deze. Meer informatie over de omvang van de garantie, garantieprestaties en beperkingen vindt u onder: <https://warranty.leica-camera.com>



INHOUDSOPGAVE

VOORWOORD	2	DETECTIE OBJECTIEFTYPE.....	38
LEVERINGSOMVANG	2	GEBRUIK VAN EEN LEICA M-OBJECTIEF <u>MET</u> 6-BIT-CODERING	38
VERVANGENDE ONDERDELEN / ACCESSOIRES	3	GEBRUIK VAN EEN LEICA M-OBJECTIEF <u>ZONDER</u> 6-BIT-CODERING	38
JURIDISCHE OPMERKINGEN	4	EEN LEICA R-OBJECTIEF GEBRUIKEN	39
VEILIGHEIDSVORSCHRIFTEN	8	DETECTIE OBJECTIEFTYPE DEACTIVEREN	39
ALGEMENE AANWIJZINGEN	12	DIOPTRIECOMPENSATIE	40
GARANTIE	15	CAMERABEDIENING	42
INHOUDSOPGAVE.....	16	BEDIENINGSELEMENTEN	42
NAAM VAN DE ONDERDELEN	20	HOOFDSCHAKELAAR	42
WEERGAVEN	24	ONTSPANNER	43
ZOEKER	24	SLUITERTIJD-INSTELWIEL	44
MONITOR	25	ISO-INSTELWIEL	44
LAADSTATUS-WEERGAVE IN DE MONITOR	27	DUIMWIELTJE	45
VOORBEREIDINGEN.....	28	KEUZETOETS / MIDDENTOETS	45
AANBRENGEN VAN DE DRAAGRIEM	28	PLAY-KNOP / MENU-KNOP	46
OPLAADAPPARAAT VOORBEREIDEN	28	MONITOR.....	46
BATTERIJ LADEN	29	FUNCTIEKNOPPEN	47
LADEN VIA USB	30	MONITOR (TOUCH SCREEN).....	48
BATTERIJ PLAATSEN/VERWIJDEREN.....	30	MENUBEDIENING	49
GEHEUGENKAART PLAATSEN / VERWIJDEREN	31	BEDIENINGSELEMENTEN	49
OBJECTIEF	33	MENUBEREIKEN	49
BRUIKBARE OBJECTIEVEN	33	STATUSSCHERM	51
BEPERKT BRUIKBARE OBJECTIEVEN	34	HOOFDMENU	53
NIET-BRUIKBARE OBJECTIEVEN.....	34	MENU-NAVIGATIE.....	54
OBJECTIEF VERVANGEN.....	35	SUBMENU'S	56
		TOETSENBORD / CIJFERBLOK.....	56
		BALKEN-MENU.....	57
		SCHALEN-MENU.....	57
		DATUM / TIJD-MENU.....	58
		COMBI-MENU	58
		GEÏNDIVIDUALISEERDE BEDIENING.....	59
		FAVORIETEN-MENU.....	59
		HET FAVORITEN-MENU BEHEREN	59

RECHTSTREEKSE TOEGANG TOT MENUFUNCTIES	60	FILM-STIJL	75
ANDERE TOEWIJZING KIEZEN	60	BEELDEIGENSCHAPPEN	75
DE TOEGEWEZEN MENUFUNCTIE OPROEPEN	60	KLEUREN-PROFIELEN	75
HET DUIMWIELTJE TOEWIJZEN	61	ZWART / WIT-PROFIELEN	75
GEBRUIKERSPROFIELEN	61	FOTOPROFIELEN INDIVIDUALISEREN	76
CAMERA-BASISINSTELLINGEN	64	AUTOMATISCHE OPTIMALISERINGEN	76
MENUTAAL	64	RUISONDERDRUKKING	76
DATUM / TIJD	64	RUISONDERDRUKKING BIJ LANGDURIGE BELICHTING	76
INSTELLINGEN VAN HET MOBIELE APPARAAT ONTVANGEN	64	RUISONDERDRUKKING BIJ JPG-OPNAMEN	77
INSTELLINGEN HANDMATIG KIEZEN	64	GEGEVENSBEHEER	78
ENERGIEBESPARINGSMODUS (STAND-BY-MODUS)	65	OPSLAGMOGELIJKHEDEN	78
CAMERA STAND-BY	65	BESTANDEN OPSLAAN	79
MONITOR STAND-BY	65	GEHEUGENLOCATIES FORMATTEREN	79
STATUS-LED	66	GEGEVENSSTRUCTUUR	80
BASIS-LED	66	BESTANDSNAMEN WIJZIGEN	81
LCD-SCHERM-/ZOEKERINSTELLINGEN	67	NIEUWE MAP AANMAKEN	82
HELDERHEID	67	COPYRIGHT-INFORMATIE MARKEREN	82
MEETZOEKER	67	OPNAMELOCATIE MET GPS REGISTREREN	82
MONITOR	67	GEGEVENSOVERDRACHT	83
LEICA VISOFLEX 2 (EVF)*	68	PRAKTISCHE VOORINSTELLINGEN	84
MONITOR-/EVF-GEbruik	68	HULPWEERGAVEN	84
GEVOELIGHEID VAN DE OOGSENSOR	69	INFO-PROFIELEN	84
HELDERHEID	69	INFO-PROFIELEN VERVANGEN	85
FOTO-INSTELLINGEN	70	INFO-PROFIELEN AANPASSEN	86
BESTANDSFORMAAT	70	BESCHIKBARE WEERGAVEN	86
RESOLUTIE	71	INFO BARS	86
DNG-RESOLUTIE	71	RASTER	86
JPG-RESOLUTIE	71	CLIPPING	87
INVLOED VAN ANDERE INSTELLINGEN OP DE JPG-RESOLUTIE	72	FOCUS PEAKING	87
DIGITALE ZOOM	73	WATERPAS	88
		HISTOGRAM	89



FOTOGRAFEREN	90
DRIVE MODE	90
OPNAMETYPEN	91
BIJ GEBRUIK VAN DE MEETZOEKER	91
OPNAMEBEREIK (LICHTKADER).....	91
LIVE VIEW-MODUS	93
HULPWEERGEVEN IN DE LIVE-VIEWMODUS.....	93
AFSTANDSINSTELLING (SCHERPSTELLEN)	95
IN DE MEETZOEKER	95
MENGBEELDMETHODE (DUBBELBEELD)	95
DEELBEELDMETHODE	95
IN DE LIVE-VIEWMODUS	96
FOCUS PEAKING.....	96
VERGROTING.....	97
ISO-GEVOELIGHEID	99
VASTE ISO-WAARDEN	99
AUTOMATISCHE INSTELLING	100
INSTELBEREIKEN BEGRENZEN	100
WITBALANS	101
AUTOMATISCHE REGELING / VASTE INSTELLINGEN	102
HANDMATIGE INSTELLING DOOR METING	102
DIRECT INSTELLEN VAN DE KLEURTEMPERatuur	103
BELICHTING	104
SLUITERTYPE	104
BELICHTINGSMODI	107
TIJDAUTOMAATMODUS - A	107
HANDMATIGE BELICHTINGSINSTELLING - M.....	108
BELICHTINGS-HULPWEERGAVEN.....	109
LANGDURIGE BELICHTING (B).....	110
INSTELBARE SLUITERTIJDEN	112
RUISONDERDRUKKING.....	113
BELICHTINGSREGELING	114
BELICHTINGSVOORVERTONING.....	114
MEETWAARDEOPSLAG	115

BELICHTINGSCORRECTIE	115
OPNAMEMODUS	116
SERIEOPNAME	116
INTERVALOPNAME	117
BELICHTINGSREEKS.....	119
ZELFONTSPANNER	120
SPECIALE OPNAMEMODI	121
PERSPECTIEFCORRECTIE	121
GEACTIVEERDE PERSPECTIEFCORRECTIE	122
ERKENDE PERSPECTIEVEN IN DE LIVE VIEW-MODUS	122
GECORRIGEEERDE PERSPECTIEVEN IN DE WEERGAVEMODUS	122
OPNAMEN IN JPG-FORMAAT	123
OPNAMEN IN DNG-FORMAAT	123
PERSPECTIEFCORRECTIE IN ADOBE LIGHTROOM® EN ADOBE PHOTOSHOP® ..	123
FOTOGRAFEREN MET FLITS	124
GESCHIKTE FLITSAPPARATEN	124
FLITS-BELICHTINGSMETING (TTL-METING)	125
INSTELLING AAN HET FLITSAPPARAAT	126
HSS (HIGH SPEED SYNC).....	126
FLITSREGELING	127
SYNCHRONISATIE-TIJDSTIP	127
FLITSBEREIK	128
FLITSBELICHTINGSCORRECTIE	128
WEERGAVEMODUS	132
BEDIENELEMENTEN IN DE WEERGAVEMODUS	132
DE WEERGAVEMODUS STARTEN / VERLATEN	134
OPNAMEN KIEZEN / BLADEREN	134
OPSLAGLOCATIES	135
INFO-WEERGAVEN IN DE WEERGAVEMODUS	135
UITSNEDE-VERGROTING	136
GELIJKTIJDIG MEERDERE OPNAMEN WEERGEVEN	138
OPNAMEN MARKEREN / EVALUEREN	139

OPNAMEN WISSEN	141
WISSEN MEERDERE OPNAMEN	142
VOORVERTONING VAN DE LAATSTE OPNAME	144
OVERIGE FUNCTIES	146
CAMERA TERUGSTELLEN OP FABRIEKSINSTELLING.....	146
FIRMWARE-UPDATES.....	146
LEICA FOTOS	150
EERSTE KEER VERBINDING MAKEN MET HET MOBIELE APPARAAT	150
VERBINDINGSASSISTENT.....	150
VIA HET MENU.....	152
MET BEKENDE APPARATEN VERBINDEN	153
WLAN BEËINDIGEN.....	153
WLAN AUTOMATISCH BEËINDIGEN.....	153
WLAN HANDMATIG BEËINDIGEN.....	153
MAC-ADRES VINDEN.....	154
WLAN-BAND KIEZEN	154
FIRMWARE-UPDATES TOEPASSEN	154
ONDERHOUD / BEWAREN.....	156
SENSOR	158
SENSORREINIGING	158
FAQ	160
MENU-OVERZICHT.....	166
TREFWOORDENREGISTER	170
TECHNISCHE GEGEVENS.....	176
LEICA CUSTOMER CARE.....	182
LEICA AKADEMIE	183

Betekenis van de verschillende informatiecategorieën in deze handleiding

Aanwijzing
Extra informatie

Belangrijk
Niet-naleving kan leiden tot beschadiging van de camera, de accessoires of de opnamen

Let op
Niet-naleving kan persoonlijk letsel tot gevolg hebben



NAAM VAN DE ONDERDELEN

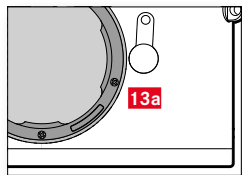
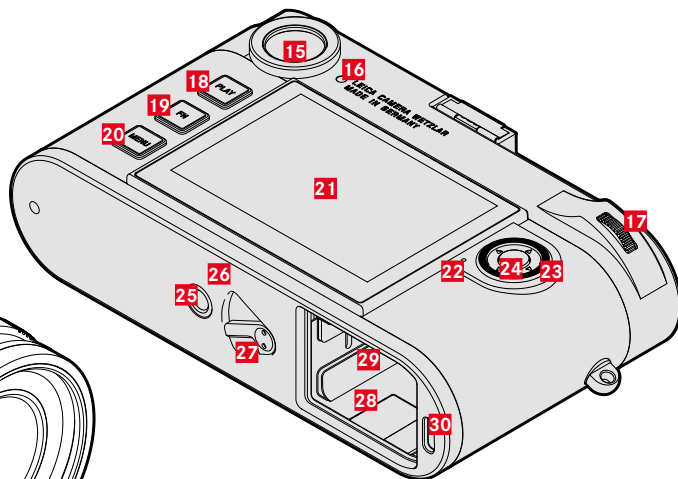
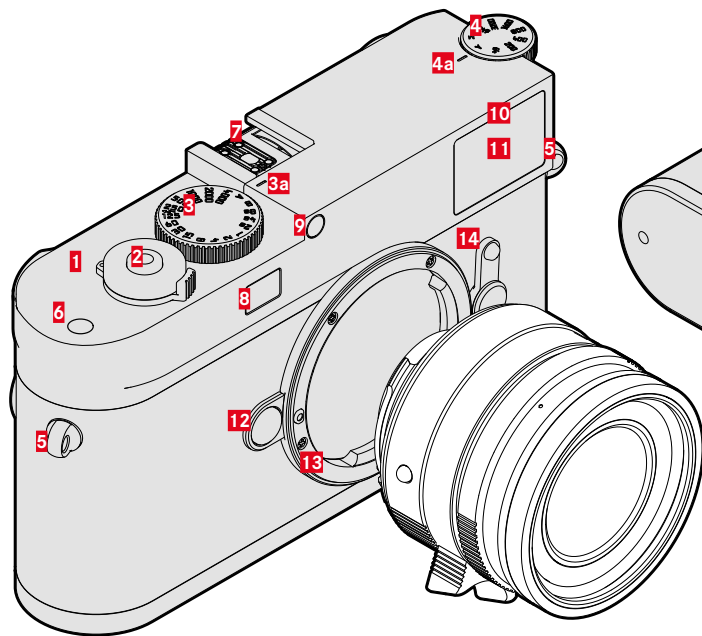

* Leica M-objectieven met zoekeradapter bedekken de helderheidssensor. Informatie over de werkwijze met deze en andere objectieven vindt u in de hoofdstukken 'Weergaven (zoeker)' en 'Leica M-objectieven'.

LEICA M11

- 1** Hoofdschakelaar
- 2** Ontspanner
- 3** Sluittijd-instelwiel met klikstanden
 - a** Index voor sluitertijd-instelwiel
- 4** ISO-instelwiel
 - a** Index voor ISO-instelwiel
- 5** Draagoog
- 6** Functieknop
- 7** Accessoireschoen
- 8** Venster van de afstandsmeter
- 9** Helderheidssensor*
- 10** Zelfontspanner-LED
- 11** Zoekvenster
- 12** Objectief-ontgrendelingsknop
- 13** Leica M-bajonet
 - a** 6-bit codering
(Sensor voor objectieftype-detectie ('Lens Detection'))
- 14** Beeldveldkiezer
- 15** Zoekeroculair
- 16** Helderheidssensor voor monitor
- 17** Duimwielkje
- 18** **PLAY**-knop
- 19** **FN**-knop
- 20** **MENU**-knop
- 21** Monitor
- 22** Status-LED
- 23** Keuzetoets
- 24** Middentoets
- 25** Statiefschroefdraad A ¼, DIN 4503 (¼")
- 26** LED
- 27** Batterij-ontgrendelingsschuif
- 28** Batterijvak
- 29** Geheugenkaartsleuf
- 30** USB-C-bus



OBJECTIEF*

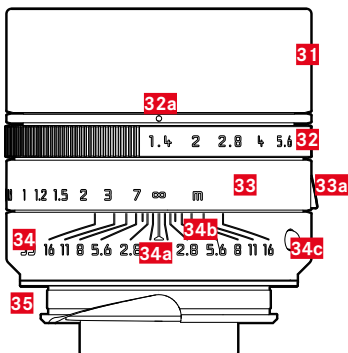

- 31 Tegenlichtkap
- 32 Diafragma-instelring met schaalverdeling
 - a Index voor diafragramawaarden
- 33 Afstandinstelring
 - a Vingergreep
- 34 Vaststaande ring
 - a Index voor afstandinstelling
 - b Scherptediepteschaal
 - c Indexknop voor het verwisselen van objectief
- 35 6-bit codering

* Niet meegeleverd. Afbeelding symbolisch. Technische uitvoeringen kunnen verschillen per uitrusting.

ZOEKER

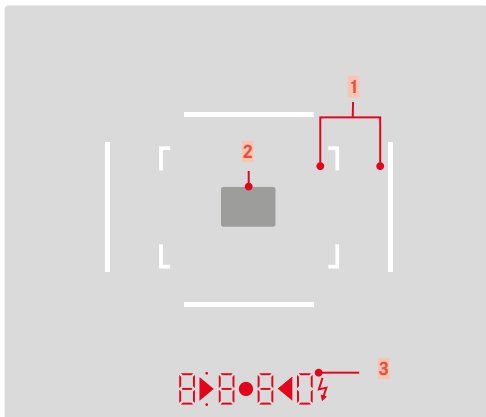

1 Lichtkader (bijvoorbeeld 50 mm + 75 mm)

2 Meetveld voor afstandinstelling

3 Digitale weergave

a. 8 8 8 0:

- Automatisch berekende sluitertijd bij tijdautomaat **A** respectievelijk bij het verstrijken van langere sluitertijden dan 1 s
- Waarschuwing voor waarden onder respectievelijk boven het meetbereik of het instelbereik bij tijdautomaat **A**.
- Belichtingscorrectie (kortstondig tijdens de instelling, of voor ongeveer 0,5 s bij het activeren van de belichtingsmeting door kort aantikken van de ontspanner)
- Aanduiding voor (tijdelijk) vol buffer

b. • (boven):

- Aanduiding (branden) voor het gebruik van de meetwaardeopslag

c. • (onder):

- Aanduiding (knipperen) voor het gebruik van een belichtingscorrectie

d. ▶ • ◀:

- bij handmatige belichtingsinstelling: Gemeenschappelijk als lichtschaal voor de belichtingsregeling. Driehoekige LED's geven de noodzakelijke draairichting aan voor zowel de diafragmaring als het sluitertijd-instelwiel.
- Waarschuwing voor waarden onder het meetbereik

e. ⚡ Flitssymbool:

- Flitsparaatheidsstatus
- Informatie over de flitsbelichting vóór en na de opname

MONITOR

STATUSSCHERM



BIJ OPNAME

(In de Live-Viewmodus)

Alle weergaven / waarden hebben betrekking op actuele instellingen.

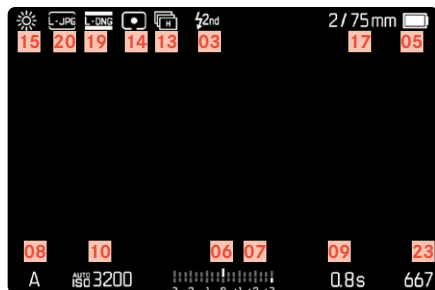

BIJ WEERGAVE

Alle weergaven / waarden hebben betrekking op de weergegeven opname.

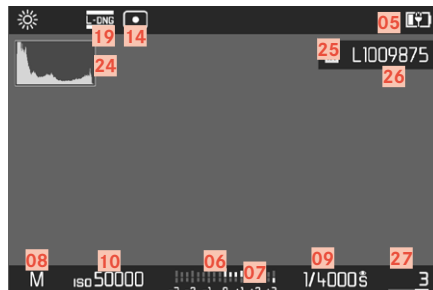

GEACTIVEERDE Capture Assistants

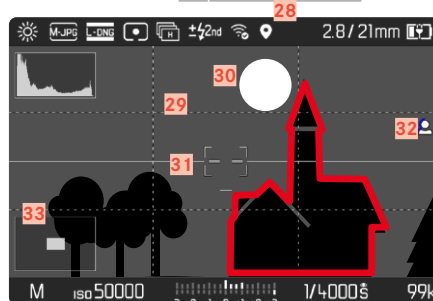







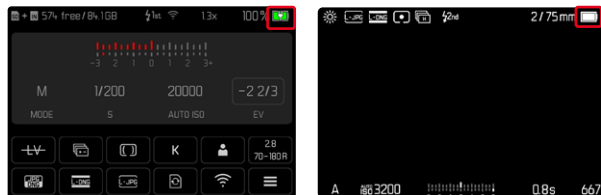

- 01 Gebruikte opslaglocatie
- 02 Resterende opslagcapaciteit
- 03 Flits-synchronisatietijdstip
- 04 Wi-Fi-status
- 05 Batterijcapaciteit
- 06 Lichtschaal
- 07 Belichtingscorrectie-schaal
- 08 Belichtingsmodus
- 09 Sluittijd
- 10 ISO-gevoeligheid
- 11 Belichtingscorrectiewaarde
- 12 Live View
- 13 Opnamemodus (Drive Mode)
- 14 Methode belichtingsmeting
- 15 Witbalans-modus
- 16 Gebruikersprofiel
- 17 Informatie over het objectief
- 18 Bestandsformaat
- 19 DNG-resolutie
- 20 JPG-resolutie
- 21 Geheugen formatteren
- 22 Hoofdmenu
- 23 Resterende aantal foto's
- 24 Histogram
- 25 Opslaglocatie
- 26 Bestandsnaam
- 27 Bestandsnummer van de getoonde opname
- 28 Geotagging
- 29 Rasterlijnen
- 30 Clipping
- 31 Waterpas
- 32 Focus Peaking
(Markering scherp ingestelde randen in het onderwerp)
- 33  Weergave van de grootte en de locatie van de uitsnede
(alleen bij vergroting van een fragment)

LAADSTATUS-WEERGAVE IN DE MONITOR

De conditie van de geplaatste batterij wordt weergegeven op het statusscherm en in de kopregel rechtsboven.



Weergave	Laadstatus
	Circa 75 - 100%
	Circa 50 - 75%
	Circa 25 - 50%
	Circa 0 - 25%
	Circa 0% De batterij moet worden vervangen of worden opgeladen

AANBRENGEN VAN DE DRAAGRIEM

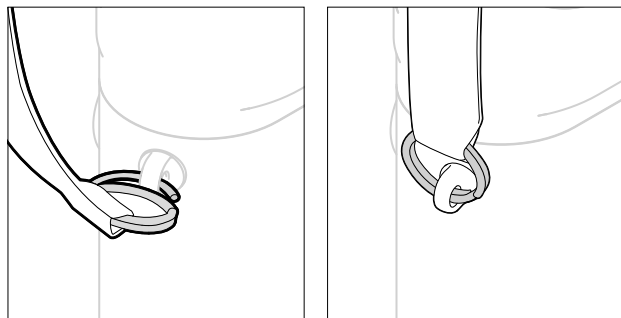

Let op

- Controleer na het aanbrengen van de draagriem of de sluitingen correct zijn aangebracht, om te vermijden dat de camera valt.

OPLAADAPPARAAT VOORBEREIDEN

- ▶ Steek de voeding (C) met de voor de lokale stopcontacten geschikte stekker (D) in het stopcontact
- ▶ Voeding en oplaadapparaat (A) verbinden met behulp van een USB-kabel (B)
 - U mag uitsluitend de bijbehorende kabel gebruiken.

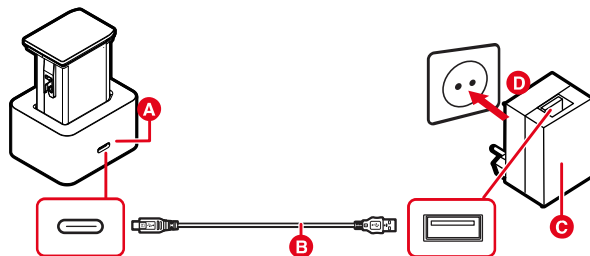

Aanwijzingen

- Het oplaadapparaat past zich automatisch aan de betreffende netspanning aan.
- Gebruik uitsluitend voedingen met voldoende groot uitgangsvermogen. Anders vindt het laden niet plaats.

BATTERIJ LADEN

De camera wordt door een Li-ion batterij van de benodigde energie voorzien.

BATTERIJ IN HET OPLAADAPPARAAT PLAATSEN

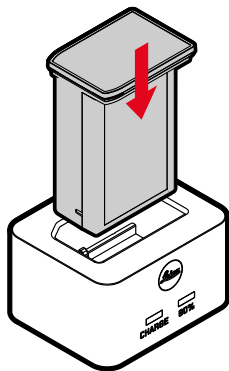

- ▶ Batterij met de uitsparingen naar onderen in de lader plaatsen, tot de contacten elkaar raken
- ▶ Druk de batterij naar onderen, tot hij hoor- en voelbaar vastklikt
- ▶ Zorg ervoor dat de batterij helemaal in het oplaadapparaat is geplaatst

BATTERIJ UIT DE OPLADER NEMEN

- ▶ De batterij er naar boven toe uitnemen

LAADSTATUS-INDICATOREN AAN DE OPLADER

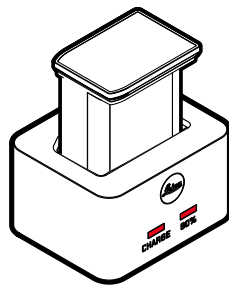

De correcte laadprocedure wordt weergegeven door de status-LED.

Weergave	Laadstatus	Laadduur*
CHARGE knippert groen	Wordt geladen	
80% brandt oranje	80%	Circa 2 uur
CHARGE brandt permanent groen	100%	Circa 3,5 uur

De oplader moet van het lichtnet worden gehaald als het opladen is voltooid. Er is geen gevaar voor overlading.

* uitgaande van een lege batterij



LADEN VIA USB

De in de camera geplaatste batterij kan automatisch worden geladen als de camera via een USB-kabel is verbonden met een computer of een andere geschikte stroombron.

Fabrieksinstelling: **On**

- ▶ In het hoofdmenu **Camera Settings** kiezen
- ▶ **USB Charging** kiezen
- ▶ **On/Off** kiezen

Aanwijzingen

- Het laden vindt uitsluitend plaats als de camera zich in de stand-by-modus bevindt of is uitgeschakeld. Bij het inschakelen van de camera wordt een eventueel lopend laadproces onderbroken. De laadprocedure start automatisch.
- Als u een opname maakt, wordt het laden onderbroken.
- Tijdens het laden knippert de basis-LED.

BATTERIJ PLAATSEN/VERWIJDEREN

- ▶ Garandeer dat de camera is uitgeschakeld (zie pagina 42)

PLAATSEN

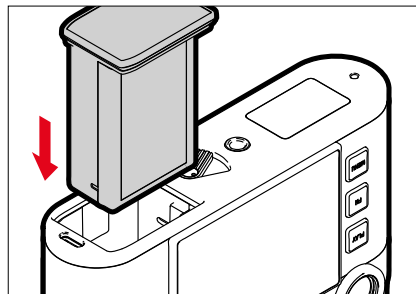

- ▶ Plaats de batterij met de gleuf naar de monitor gericht in het vak, tot hij hoor- en voelbaar vastklikt

VERWIJDEREN

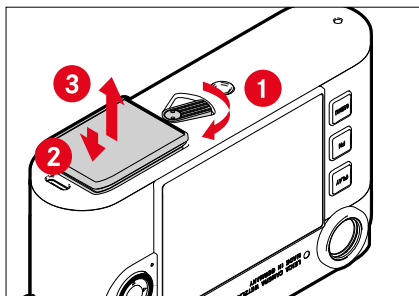

- ▶ Draai de batterij-ontgrendelingshendel
 - De batterij schuift een stukje naar buiten.
- ▶ Druk licht tegen de batterij
 - De batterij wordt ontgrendeld en komt helemaal naar buiten.
- ▶ Batterij verwijderen

Belangrijk

- Zoalng de basis-LED brandt, worden er nog gegevens op de geheugenkaart geschreven.
- Als de batterij wordt verwijderd terwijl de camera aanstaat, kan dit leiden tot het verlies van de individuele instellingen en tot beschadiging van de geheugenkaart.

GEHEUGENKAART PLAATSEN / VERWIJDEREN

De camera slaat de opnamen op een SD- (Secure Digital), respectievelijk SDHC- (High Capacity), respectievelijk SDXC- (eXtended Capacity) kaart op.

Aanwijzingen

- SD/SDHC/SDXC-geheugenkaarten worden door verschillende producenten en met uiteenlopende capaciteit en schrijf-/leessnelheid aangeboden. Vooral die met een grote capaciteit en hoge schrijf-/leessnelheid maken een aanzienlijk snellere registratie en weergave mogelijk.
- Afhankelijk van de capaciteit van de geheugenkaart wordt deze niet ondersteund of moet vóór de eerste keer dat u hem gebruikt, in de camera worden geformatteerd (zie pagina 79). In de camera verschijnt in dat geval een bijbehorende melding. Informatie over ondersteunde kaarten vindt u in de paragraaf 'Technische gegevens'.
- Als de geheugenkaart niet kan worden geplaatst, controleer dan of de oriëntatie goed is.
- Meer aanwijzingen vindt u op pagina 10 en pagina 13.



De geheugenkaartsleuf bevindt zich aan de binnenkant van het batterijvak en wordt afgedekt door de batterij.

- ▶ Garandeer dat de camera is uitgeschakeld (zie pagina 42)
- ▶ Batterij er uitnemen en vervolgens weer plaatsen (zie pagina 30)

PLAATSSEN

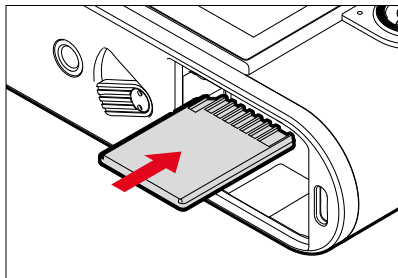

- ▶ Druk de geheugenkaart in de gleuf, tot zij hoor- en voelbaar vastklikt
 - Daarbij moet de afgeschuinde hoek van de kaart zich linksboven bevinden.

VERWIJDEREN

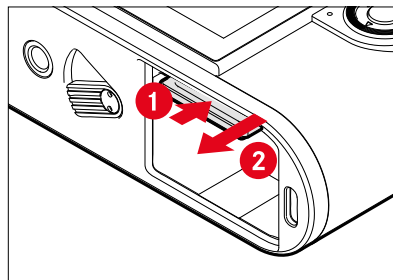

- ▶ Druk de kaart erin tot u een lichte klik hoort
 - De kaart schuift een stukje naar buiten.
- ▶ Geheugenkaart verwijderen

OBJECTIEF

BRUIKBARE OBJECTIEVEN

LEICA M-OBJECTIEVEN

De meeste Leica M-objectieven kunnen worden gebruikt, onafhankelijk van de objectief-uitvoering (met of zonder 6-bit codering in de bajonet). Ook bij gebruik van Leica M-objectieven zonder codering zal de camera in de meeste gevallen goede opnamen maken. Om ook in zulke gevallen optimale beeldkwaliteit mogelijk te maken, adviseren wij u het objectieftype handmatig in te voeren (zie pagina 38).

Bijzonderheden over de enkele uitzonderingen en beperkingen worden in de volgende paragrafen toegelicht.

Aanwijzingen

- Leica Customer Care kan veel Leica M-objectieven achteraf voorzien van de 6-bit codering.
- Leica M-objectieven zijn uitgerust met een regelkromme, die de ingestelde afstand mechanisch aan de camera overdraagt, en zo het handmatig scherpstellen met de meetzoeker van de Leica M camera mogelijk maakt. Bij gebruik van de meetzoeker in combinatie met lichtsterke objectieven ($\geq 1,4$) moet rekening worden gehouden met de volgende omstandigheden:
 - Het scherpstelmechanisme van iedere camera en ieder objectief wordt in de fabriek van Leica Camera AG in Wetzlar individueel met de grootst mogelijke nauwkeurigheid ingesteld. Hierbij worden extreem kleine toleranties aangehouden, die in de fotografische praktijk een nauwkeurig scherpstellen van iedere camera/objectief-combinatie mogelijk maken.

- Als lichtsterke objectieven ($\geq 1,4$) bij open diafragma worden geplaatst, kan het vanwege de dan gedeeltelijk uiterst geringe scherptediepte en onnauwkeurigheden bij het scherpstellen met de meetzoeker evenwel gebeuren dat de (samengestelde) totaal tolerantie van camera en objectief instelfouten geeft. Daarom kan bij kritische beschouwing in dergelijke gevallen niet worden uitgesloten dat een bepaalde camera/objectief-combinatie systematische afwijkingen vertoont.
- Als u bij het fotograferen een algemene afwijking van de focus situatie in een bepaalde richting waarneemt, wordt aanbevolen het objectief en de camera te laten controleren door Leica Customer Care. Hier kan dan nog eens worden gecontroleerd dat beide producten binnen de toegestane totaal tolerantie zijn ingesteld. Wij vragen uw begrip voor het feit dat een 100% afstemming van de focussituatie niet voor alle combinaties van camera en objectief kan worden gerealiseerd.

LEICA R-OBJECTIEVEN (MET ADAPTER)

Er kunnen aan de Leica M, behalve Leica M-objectieven met behulp van de als accessoires verkrijgbare Leica R-adapter M ook Leica R-objectieven worden gebruikt. Meer details over deze accessoires vindt u op de startpagina van Leica Camera AG.



BEPERKT BRUIKBARE OBJECTIEVEN

GESCHIKT, MAAR MET HET RISICO VAN BESCHADIGING VAN DE CAMERA RESPECTIEVELIJK HET OBJECTIEF

- Objectieven met verzinkbare tubus kunnen uitsluitend met uitgetrokken tubus worden gebruikt, dat wil zeggen: hun tubus mag op de camera in geen geval worden verzonken. Dit geldt niet voor de huidige Makro-Elmar-M 1:4/90, waarvan de tubus zelf in verzonken toestand niet in de camera steekt en daarom onbeperkt kan worden gebruikt.
- Bij gebruik van zwaardere objectieven aan een op een statief bevestigde camera, zoals de Noctilux 1:0.95/50 of Leica R-objectieven met behulp van adapter. Let beslist goed op: de statiefkop-neiging kan zich niet automatisch verstellen. Vooral niet als u de camera niet vasthoudt. Anders kan bij een plotseling neigen en vallen in de onderste begrenzing de camerabajonet worden beschadigd. Om dezelfde reden moet bij overeenkomstig uitgeruste objectieven altijd hun statiefaansluiting worden gebruikt.

GESCHIKT, MAAR NAUWKEURIG SCHERPSTELLEN IS BEPERKT

Ondanks de grote nauwkeurigheid van de meetzoeker van de camera kan precies scherpstellen met 135 mm-objectieven bij open diafragma als gevolg van de zeer geringe scherptediepte niet worden gegarandeerd. Wij raden u aan minstens twee stops te diafragmeren. Daarentegen kunt u dankzij de Live-Viewmodus van de camera en haar verscheidene instellingshulpjes deze objectieven onbeperkt gebruiken.

NIET-BRUIKBARE OBJECTIEVEN

- Hologon 1:8/15
- Summicron 1:2/50 met dichtbij-instelling
- Elmar 1:4/90 met verzinkbare tubus (productieperiode 1954-1968)
- Verscheidene exemplaren van de Summilux-M 1:1.4/35 (niet asferisch, productieperiode 1961-1995, made in Canada) kunnen niet op de camera worden gezet, respectievelijk niet tot oneindig worden scherpgesteld. Leica Customer Care kan deze objectieven dusdanig modificeren dat ze ook op de camera kunnen worden gebruikt.

OBJECTIEF VERVANGEN

LEICA M-OBJECTIEVEN

PLAATSSEN

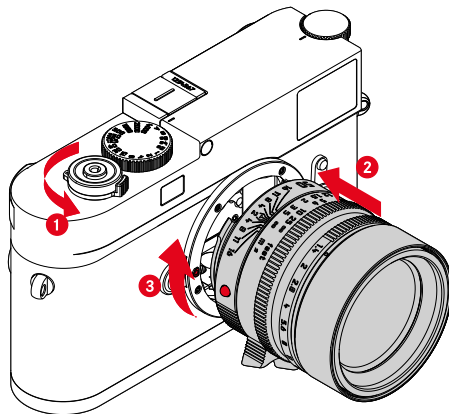

- ▶ Garandeer dat de camera is uitgeschakeld (zie pagina 42)
- ▶ Houd het objectief aan de vaste ring vast
- ▶ Indexknop van het objectief tegenover de ontgrendelingsknop op de camerabehuizing houden
- ▶ Het objectief in deze stand passend op de camera plaatsen
- ▶ Objectief met de klok mee draaien, tot hij hoor- en voelbaar vastklikt

VERWIJDEREN

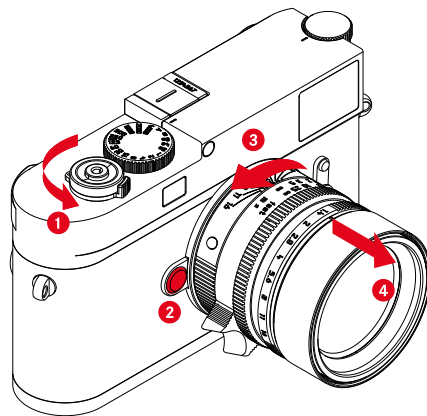

- ▶ Garandeer dat de camera is uitgeschakeld
- ▶ Houd het objectief aan de vaste ring vast
- ▶ Ontgrendelingsknop op de camerabehuizing ingedrukt houden
- ▶ Het objectief tegen de klok in draaien tot zijn indexknop tegenover de ontgrendelingsknop staat
- ▶ Objectief recht verwijderen

Belangrijk

- Op de camerabody moet als bescherming tegen het binnendringen van stof enz. in het bajonetdeksel van de camera altijd een objectief of de bajonetedop zijn geplaatst.
- Om dezelfde reden moet het verwisselen van een objectief vlot en indien mogelijk in een stofvrije ruimte gebeuren.



ANDERE OBJECTIEVEN (bijvoorbeeld Leica R-objectieven)

U kunt andere objectieven met behulp van een adapter voor M-bajonetten gebruiken (gebruiken Leica R-adapter M).

ADAPTER PLAATSEN

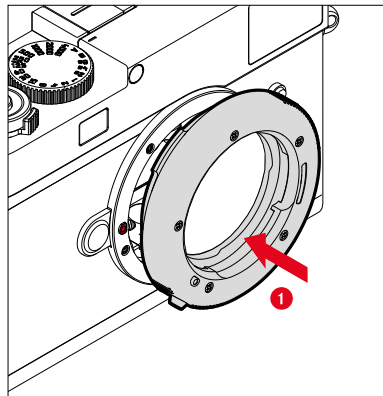

- ▶ Garandeer dat de camera is uitgeschakeld (zie pagina 42)
- ▶ Indexpunt van het adapter tegenover de indexpunt op de camera-behuizing houden
- ▶ De adapter in deze stand passend op de camera plaatsen
- ▶ Adapter met de klok mee draaien, tot hij hoor- en voelbaar vastklikt
- ▶ Objectief onmiddellijk plaatsen

ADAPTER VERWIJDEREN

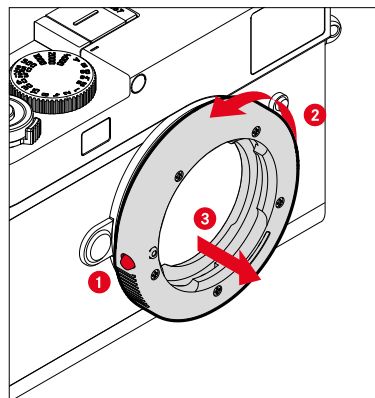

- ▶ Garandeer dat de camera is uitgeschakeld
- ▶ Objectief verwijderen
- ▶ Ontgrendelingsknop op de camerabehuizing ingedrukt houden
- ▶ De adapter tegen de klok in draaien tot zijn indexpunten tegenover de ontgrendelingsknop staat
- ▶ Adapter recht verwijderen

OBJECTIEF OP ADAPTER PLAATSEN

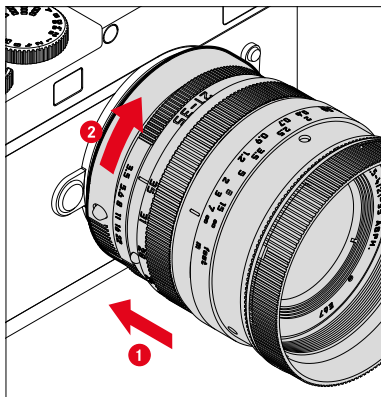

- ▶ Garandeer dat de camera is uitgeschakeld
- ▶ Houd het objectief aan de vaste ring vast
- ▶ Indexpunt van het objectief tegenover de indexpunt van de adapter houden
- ▶ Het objectief in deze stand passend op de camera plaatsen
- ▶ Objectief met de klok mee draaien, tot hij hoor- en voelbaar vastklikt

OBJECTIEF VAN DE ADAPTER VERWIJDEREN

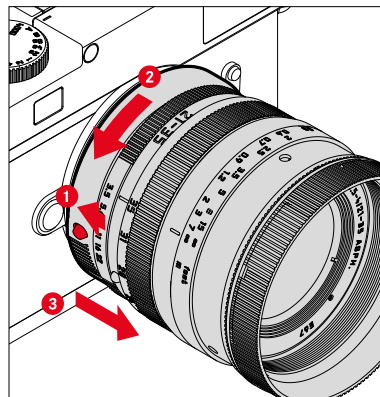

- ▶ Garandeer dat de camera is uitgeschakeld
- ▶ Houd het objectief aan de vaste ring vast
- ▶ Ontgrendelingselement aan de adapter ingedrukt houden
- ▶ Het objectief tegen de klok in draaien tot zijn indexpunt tegenover het ontgrendelingselement staat
- ▶ Objectief recht verwijderen





DETECTIE OBJECTIEFTYPE

De 6-bit codering in de bajonet van de huidige Leica M-objectieven stelt de camera in staat het geplaatste objectieftype te herkennen.

- Deze informatie wordt o.a. voor het optimaliseren van de beeldgegevens gebruikt. Bijvoorbeeld wordt de randverduistering, die bijvoorbeeld bij groothoekobjectieven en grote diafragmaopeningen bijzonder opvallend kan zijn, in de beeldgegevens gecompenseerd.
- Bovendien wordt de informatie die deze 6-bit codering oplevert in de Exif-gegevens van de opnamen weggeschreven. In de uitgebreide opnamegegevens zal de brandpuntsafstand van het objectief bovendien worden weergegeven.
- De camera schrijft bovendien een speciale, met behulp van het belichtings-meetsysteem berekende globale diafragma waarde in de Exif-gegevens van de opnamen. Dit is onafhankelijk van het feit of een gecodeerd of een ongecodeerd objectief of een niet-M-objectief door middel van een adapter is geplaatst en ook onafhankelijk van het feit of het objectieftype in het menu werd ingevoerd of niet.

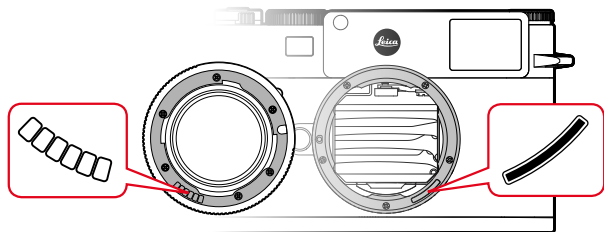

GEBRUIK VAN EEN LEICA M-OBJECTIEF MET 6-BIT-CODERING

Bij gebruik van een Leica M-objectief met 6-bit-codering kan de camera het betreffende objectieftype automatisch instellen. Daarom is een handmatige instelling niet nodig. Bij het plaatsen van een gecodeerd Leica M-objectief schakelt de camera automatisch om naar **Auto**, onafhankelijk van de vorige instelling.

GEBRUIK VAN EEN LEICA M-OBJECTIEF ZONDER 6-BIT-CODERING

Bij gebruik van een Leica M-objectief zonder 6-bit-codering moet het objectieftype handmatig worden ingevoerd.

- ▶ In het hoofdmenu, **Lens Detection** kiezen
- ▶ **Manual M** kiezen
- ▶ Geplaatst objectief uit de lijst kiezen
 - Het overzicht toont objectieven met brandpuntsafstand, diafragma en artikelnummer.

Aanwijzingen

- Het artikelnummer is bij veel objectieven op de tegenoverliggende zijde van de scherptediepteschaal gegraveerd.
- De lijst vermeldt ook objectieven die zonder codering verkrijgbaar waren (circa tot juni 2006). Objectieven van een latere introductie-datum zijn uitsluitend gecodeerd verkrijgbaar en worden daarom automatisch herkend.
- Bij gebruik van de Leica Tri-Elmar-M 1:4/16-18-21 ASPH. wordt de ingestelde brandpuntsafstand niet aan de camerabehuizing overgedragen en daarom ook niet in de Exif-gegevensrecord van de opnamen vermeld. Desgewenst kunt u de betreffende brandpuntsafstand echter ook met de hand invoeren.
- De Leica Tri-Elmar -M 1:4/28-35-50 ASPH. bezit daarentegen de voor de inspiegeling van de geschikte lichtkaders in de zoeker noodzakelijke mechanische overbrenging van de ingestelde brandpuntsafstand naar de camera. Deze wordt door de elektronica van de camera afgetast en voor correctie van deze brandpuntsafstand gebruikt. Wegens gebrek aan ruimte staat in het menu alleen een artikelnummer (11 625) vermeld. Vanzelfsprekend ook de beide andere varianten (11 890 en 11 894) gebruiken en de in het menu ingestelde waarden gelden hiervoor net zo.

EEN LEICA R-OBJECTIEF GEBUIKEN

Bij het gebruik van een Leica R-objectief met behulp van de Leica R-adapter M moet het objectieftype handmatig worden ingevoerd. Bij het plaatsen van een Leica R-objectief schakelt de camera automatisch om naar **Manual R**, onafhankelijk van de vorige instelling. Het objectieftype moet in de lijst worden gekozen.

- ▶ In het hoofdmenu, **Lens Detection** kiezen
- ▶ **Manual R** kiezen
- ▶ Geplaatst objectief uit de lijst kiezen

DETECTIE OBJECTIEFTYPE DEACTIVEREN

U kunt de objectieftype-detectie ook volledig deactiveren. Daarom is het zinvol om, als geen automatische correctie van de opname (DNG en JPG) moet worden verricht, bijvoorbeeld karakteristieke opname-kenmerken van een objectief bij te houden.

- ▶ In het hoofdmenu, **Lens Detection** kiezen
- ▶ **Off** kiezen

Aanwijzing

- Bij gedeactiveerde objectieftype-detectie wordt geen enkele objectief-informatie in de Exif-bestanden van de opname (Exchangeable Image File Format) geregistreerd.





DIOPTRIECOMPENSATIE

DIOPTRIECOMPENSATIE AAN DE MEETZOEKER

Opdat bril dragers dit product ook zonder visueel hulpmiddel kunnen gebruiken, is een dioptriecompensatie voor zichtafwijkingen tot ± 3 dioptrie mogelijk.

Daartoe wordt de meetzoeker met een los verkrijgbare correctielens uitgerust.

<https://store.leica-camera.com>

- ▶ Correctielens rechtstreeks op de zoekeroculair plaatsen
- ▶ Met de klok mee vastdraaien

Aanwijzingen

- Let op de aanwijzingen op de Leica startpagina voor het kiezen van de juiste correctielens.
- Let op: de zoeker van de Leica M11 is standaard ingesteld op $-0,5$ dioptrie. Als u een bril met 1 dioptrie draagt, hebt u dus een correctielens met $+1,5$ dioptrie nodig.

DIOPTRIECOMPENSATIE MET DE VISOFLEX 2

De Visoflex 2 (als accessoire verkrijgbaar) beschikt over een instelbare dioptriecompensatie in het bereik van -3 tot $+4$ dioptrieën. De instelling vindt plaats met behulp van het dioptrie-instelwiel aan de zijkant.

- ▶ In de richting van het objectief draaien
 - Er vindt een correctie naar Plus plaats.

of

- ▶ In de richting van de monitor draaien
 - Er vindt een correctie naar Min plaats.





CAMERABEDIENING

BEDIENINGSELEMENTEN

HOOFDSCHAKELAAR

De camera wordt met de hoofdschakelaar in- en uitgeschakeld.

CAMERA INSCHAKELLEN

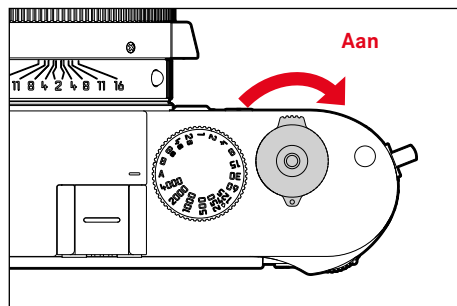

Aanwijzingen

- De camera is vanaf circa 1 s na het inschakelen paraat.
- Na het inschakelen licht de LED even op en de indicaties in de zoeker worden zichtbaar.

CAMERA UITSCHAKELLEN

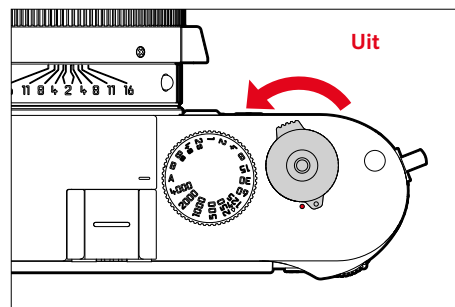

Aanwijzing

- Met de functie **Camera Standby** (zie pagina 65) kan men de camera automatisch laten uitschakelen als er geen bediening in de opgegeven tijd plaatsvindt. Maar als deze functie op **Off** is gezet, en de camera langere tijd niet wordt gebruikt, moet deze altijd met de hoofdschakelaar worden uitgeschakeld, om abusievelijke ontspanningen en het ontladen van de batterij uit te sluiten.

ONTSPANNER

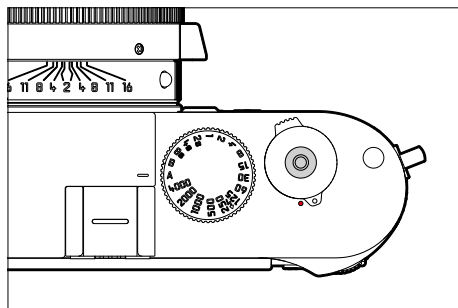

De ontspanner werkt in twee stappen.

1. Aantikken (= tot in het eerste drukpunt indrukken)

- Activeren van camera-elektronica en weergaven
- Meetwaarde opslaan (meting en opslag):
 - slaat in tijdautomaat de gemeten belichtingswaarde op; dat wil zeggen: de door de camera berekende sluitertijd
- Nieuwe start van een lopende zelfontspanner-wachttijd
- Terugkeren naar de opnamemodus
 - vanuit de weergavemodus
 - vanuit de menubediening
 - vanuit de stand-by-modus

2. Doordrukken

- De opname maken
- Start de geselecteerde zelfontspanner-wachttijd
- Een serie- of intervalopname starten

Aanwijzingen

- De ontspanknop moet, om bewegingsonscherpte te voorkomen, voorzichtig (niet schokkering) worden ingedrukt, totdat de sluiters met licht klikken gaat aflopen.
- De ontspanner blijft geblokkeerd:
 - als de geplaatste geheugenkaart en/of het interne geheugen (tijdelijk) vol zijn
 - als de batterij zijn grenzen heeft bereikt (capaciteit, temperatuur, leeftijd)
 - als de geheugenkaart schrijfbeveiliging heeft of is beschadigd
 - als de sensor te warm is



SLUITERTIJD-INSTELWIEL

Het sluitertijd-instelwiel heeft geen eindaanslag, het kan vanuit elke stand in een willekeurige richting kan worden gedraaid. Het klikt bij alle gegraveerde standen en de tussenwaarden vast. Tussenstanden buiten de klikstanden mogen niet worden gebruikt. Meer informatie over de instelling van de juiste belichting staat in de paragraaf 'Belichting' (zie pagina 104).

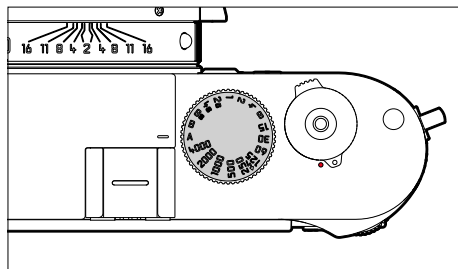

- **A:** Tijdautomaat (automatische regeling van de sluitertijd)
- **4000 – 8s:** Vaste sluitertijden tussen 1/4000 t/m 8 s (met tussenwaarden die in 1/2 stappen vastklikken)
- **B:** Langdurige belichting (bulb)
- **⚡:** Kortst mogelijke synchronisatietijd (1/180 s) voor de flitsmodus

ISO-INSTELWIEL

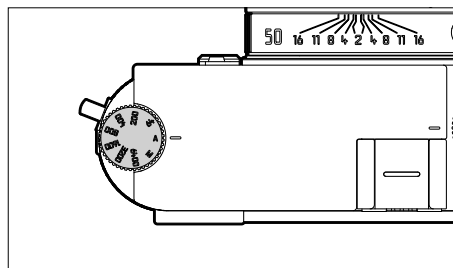

- **A:** automatische regeling van de ISO-gevoeligheid
- **64 – 6400:** Vaste ISO-waarden
- **M:** Handmatige regeling van de ISO-gevoeligheid

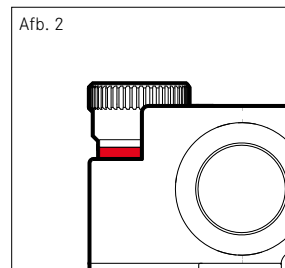
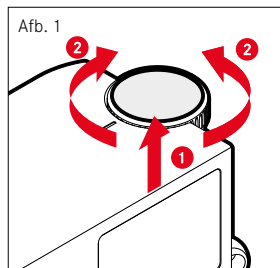

- ▶ ISO-instelwiel omhoog schuiven, tot hij merkbaar vastklikt en de rode lijn (afbeelding 2) zichtbaar is
- ▶ Door draaien de gewenste waarde instellen
- ▶ ISO-instelwiel naar beneden duwen

DUIMWIELTJE

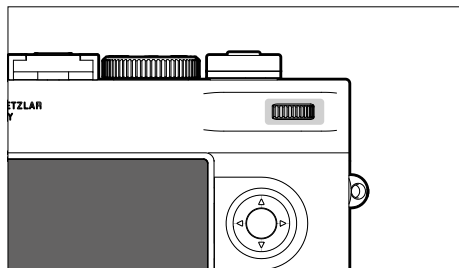

- Binnen de menu's navigeren
- Voor het instellen van een belichtingscorrectie
- De weergegeven opnamen vergroten / verkleinen
- De geselecteerde menupunten / functies instellen
- In het opnamegeheugen bladeren (bij ingedrukte **PLAY**-knop)

KEUZETOETS / MIDDENTOETS

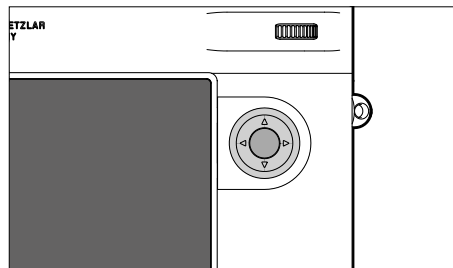

KEUZETOETS

- Binnen de menu's navigeren
- De geselecteerde menupunten / functies instellen
- In het opnamegeheugen bladeren
- Het submenu oproepen

MIDDENTOETS

- De informatieweergave oproepen
- De menu-instellingen accepteren
- Weergave van instellingen/gegevens bij opname
- De opnamegegevens bij beeldweergave weergeven
- Het submenu oproepen



PLAY-KNOP / MENU-KNOP

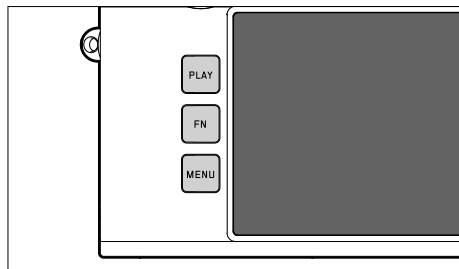

PLAY-KNOP

- De (permanente) weergavemodus in- en uitschakelen
- Terugkeer naar volledig beeld

MENU-KNOP

- De menu's oproepen (inclusief statusscherm)
- Het weergavemenu oproepen
- Het momenteel weergegeven (sub-)menu verlaten

MONITOR



- Weergave van de belangrijkste actuele instellingen
- Snelle toegang tot enkele menu's
- Touch-bediening

FUNCTIEKNOPPEN

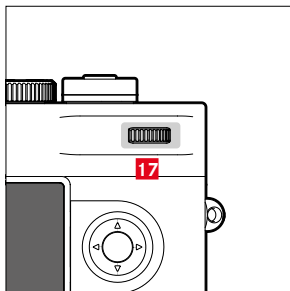
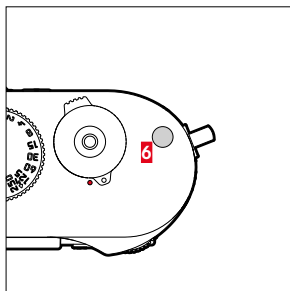
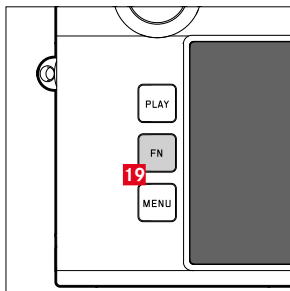

Directe toegang tot verschillende menu's en functies. Alle functieknoppen zijn afzonderlijk configureerbaar (zie pagina 60).

FABRIEKSINSTELLING

In de opnamemodus

In de weergavemodus

FN-knop 19

Live View

Functieknop 6

Scherpstelhulp

Opname markeren / evalueren

Functieknop 17 (Duumwielje indrukken)

Exposure Compensation

Andere vergroting kiezen



MONITOR (TOUCH SCREEN)

TOUCH-BEDIENING*		In de opnamemodus	In de weergavemodus
	'aantikken'	Het meetveld verplaatsen	Opname kiezen Info-meldingen weergeven of verbergen
	'dubbel aantikken'	De scherpstelhulp activeren	De weergegeven opnamen vergroten / verkleinen
	'vegen'	De vergrote beelduitsnede verplaatsen (Als de scherpstelhulp actief is)	In het opnamegeheugen bladeren De vergrote beelduitsnede verplaatsen
	'horizontaal vegen' (hele lengte)		In het opnamegeheugen bladeren
	'verticaal vegen' (hele lengte)	Naar de weergavemodus gaan	Naar de opnamemodus gaan
	'Aantikken en zodanig ingedrukt houden'		
	'knijpen' 'spreiden'		De weergegeven opnamen vergroten / verkleinen
	'vegen en houden' 'houden en vegen'		Continu bladeren

* Licht aantippen is voldoende - niet drukken.

MENUBEDIENING

BEDIENINGSELEMENTEN

Volgende elementen worden gebruikt voor menubediening.



23 Keuzetoets

24 Middentoets

20 MENU-knop

17 Duimwiel

MENUBEREIKEN

Er zijn drie menubereiken: statusscherm, **Main Menu** en **Favorites**.

Statusscherm:

- biedt snelle toegang tot de belangrijkste instellingen

Favorites:

- individueel door u opgestelde lijst (voor het beheren van deze lijst, zie pagina 59)
 - Het favorieten-menu verschijnt uitsluitend als minstens één menupunt is toegewezen.

Main Menu:

- biedt toegang tot alle menupunten
- bevat talrijke submenu's



STATUSSCHERM



FAVORIETEN

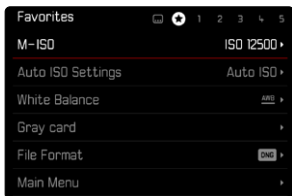
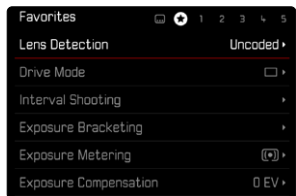

HOOFDMENU

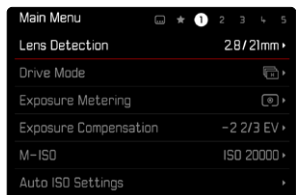

ANDER MENUBEREIK KIEZEN

Als eerste menubereik verschijnt altijd het statusscherm. Het bovenste menuniveau is georganiseerd in 'pagina's', die worden weergegeven in de kopregel: statusscherm, eventueel Favorieten-menu (maximaal twee pagina's), en meerdere delen van het hoofdmenu. Door middel van bladeren kunt u naar andere menubereiken gaan. Alternatief hebben statusscherm en favorieten-menu ieder als laatste menupunt de toegang tot het hoofdmenu.

Om vooruit te bladeren

- ▶ **MENU**-knop indrukken
 - Na de laatste pagina van het hoofdmenu volgt weer het statusscherm.

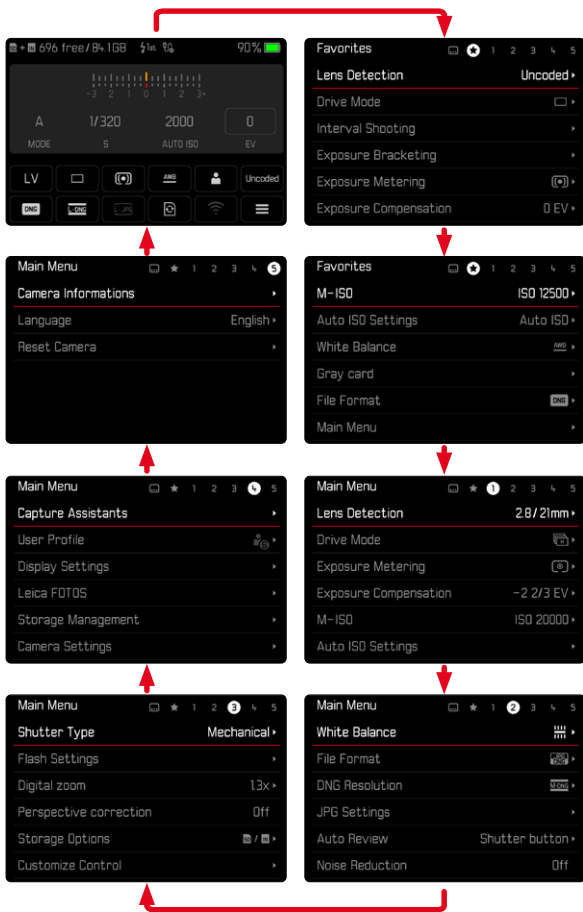

STATUSSCHERM

Het statusscherm biedt een overzicht over de belangrijkste gegevens bij de actuele toestand van de camera en de actieve instellingen.

Ook dient hij de snelle toegang tot belangrijke instellingen. Het statusscherm is geoptimaliseerd tot aan touch-bediening.

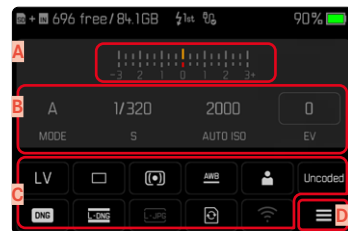

- A Lichtschaal met belichtingscorrectie-schaal
- B Belichtingsinstellingen (zie pagina 104)
- C Menu punten
- D Toegang tot het hoofdmenu

Aanwijzingen

- Als touch-bediening niet mogelijk is of niet is gewenst (bijvoorbeeld in de EVF-modus), kunt u het statusscherm ook bedienen met keuzetoets en middentoets of met het duimwieltje.
- De instellingen worden onmiddellijk effectief.
- De omrande bedienenvelden kunt u kiezen. De niet-omkaderde waarden zijn óf automatisch ingeregelde waarden (bij tijdautomat of Auto ISO) óf zijn met behulp van bedienelementen vast ingesteld (met behulp van het sluitertijd-instelwiel of met behulp van het ISO-instelwiel).



INSTELLINGEN KIEZEN

Instellingen kunt u vanaf het statusscherm op verschillende manieren kiezen. Het soort instelling varieert onder de menu's.

- ▶ Op gewenste bedienveld tikken
 - Het betreffende menu verschijnt.

BIJ DIRECTE INSTELLING

In het onderste deel van het statusscherm verschijnt een variant van het balken-menu (zie pagina 57).

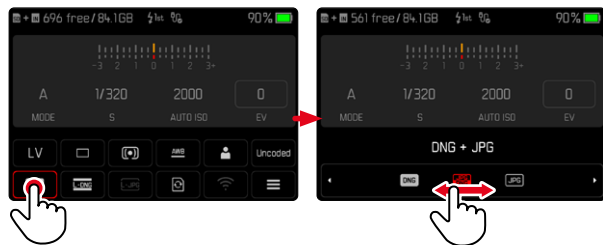

- ▶ Gewenste functie direct selecteren of vegen

Aanwijzing

- De batterij er niet uitnemen! Instellingen worden pas bij het uitschakelen van de camera permanent opgeslagen. Als u bij lopende camera de batterij eruit neemt, gaan niet-opgeslagen veranderingen verloren.

BIJ HET OPROEPEN VAN EEN GANGBAAR SUBMENU

Deze menu's gedragen zich zoals bij het oproepen vanuit het hoofdmenu (zie pagina 54). Touch-bediening is daarom niet beschikbaar. In plaats van naar het hiërarchisch hoger liggende menupunt keert men echter daarvandaan terug naar het statusscherm.

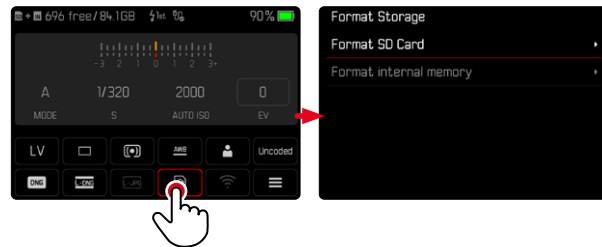

- ▶ Gewenste instelling kiezen

FAVORIETEN-MENU

Het favorieten-menu biedt snelle toegang tot de meest gebruikte menupunten. Het bestaat uit maximaal 11 menupunten. De toewijzing gebeurt individueel (zie pagina 59).

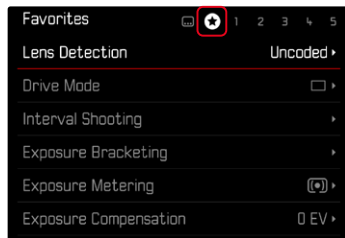

HOOFDMENU

Het hoofdmenu biedt toegang tot alle instellingen. De meesten zijn georganiseerd in submenu's.

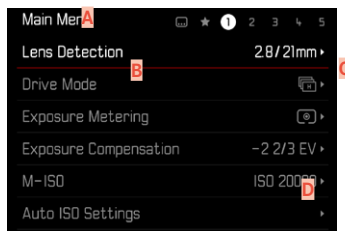

- A** Menubereik: Main Menu / Favorites
- B** Naam menuoptie
- C** Het menupunt instellen
- D** Verwijzing naar submenu

SUBMENU

Er verschillende soorten submenu's. Voor hun specifieke bediening, zie de volgende pagina's.

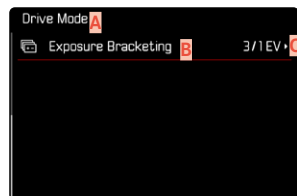
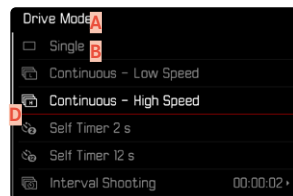

- A** Actuele menuoptie
- B** Submenuoptie
- C** Aanwijzingen naar overige submenu's
- D** Bladerbalk



MENU-NAVIGATIE

PAGINA VOOR PAGINA

Om vooruit te bladeren

- ▶ **MENU**-knop (eventueel meermaals) indrukken
 - Na de laatste pagina van het hoofdmenu volgt weer het statusscherm.

Om achteruit te bladeren

- ▶ **MENU**-knop ingedrukt houden en keuzetoets links indrukken
 - Na het statusscherm volgt weer de laatste pagina van het hoofdmenu.

REGEL VOOR REGEL NAVIGEREN

(Keuze van de functies / functievarianten)

- ▶ Keuzetoets boven / onder indrukken

of

- ▶ Duimwiel tje draaien (naar rechts = omlaag, naar links = omhoog)
 - Na het laatste menupunt in de betreffende richting springt de weergave automatisch naar de volgende / vorige pagina. Het actuele menubereik (favorieten, hoofdmenu) wordt daarbij niet verlaten.

Aanwijzing

- Veel menupunten kunnen alleen worden opgeroepen onder bepaalde omstandigheden. De letters in de betreffende regels zijn grijs om dit aan te geven.

SUBMENU'S WEERGEVEN

▶ Middentoets/duimwieltje indrukken
of

▶ Keuzetoets rechts indrukken

KEUZE BEVESTIGEN

- ▶ Middentoets/duimwieltje indrukken
- Op de monitor verschijnt weer de actieve menuoptie. Rechts op de betreffende menubalk staat nu de ingestelde optievariant.

Aanwijzing

- Bij de selectie **On** of **Off** is geen bevestiging nodig. Deze wordt automatisch opgeslagen.

EEN STAP TERUG

(terugkeren naar het hogere menupunt)

- ▶ Keuzetoets links indrukken
- Deze mogelijkheid is alleen beschikbaar bij lijstvormige submenu's.

TERUG NAAR HET HOOGSTE MENUNIVEAU

- ▶ **MENU**-knop 1x indrukken
- Het aanzicht gaat naar het hoogste niveau van het huidige menubereik.

MENU VERLATEN

De menu's en submenu's kunt u op elk gewenst moment met of zonder de gewijzigde instellingen toe te passen verlaten.

In de opnamemodus

- ▶ Ontspanner aantikken

Naar de weergavemodus gaan

- ▶ **PLAY**-knop indrukken





SUBMENU'S

TOETSENBOORD / CIJFERBLOK



- A** Invoerregel
- B** Toetsenbord / cijferblok
- C** Knop 'Wissen' (wissen van het betreffende laatste teken)
- D** Knop 'Bevestigen' (voor zowel individuele waarden als voor de voltooide instellingen)
- E** Terugkeren naar het vorige menuniveau
- F** Shift-toets (pendelen tussen grote of kleine letters)
- G** Het tekentype wijzigen

EEN KNOP (TEKEN / FUNCTIEKNOP) KIEZEN

Gebruik van fysische bediening

- ▶ Keuzetoets in gewenste richting drukken
 - De momenteel actieve knop wordt geaccentueerd.
 - ▶ Middentoets/duimwielletje indrukken
- of
- ▶ Duimwielletje draaien
 - De momenteel actieve knop wordt geaccentueerd.
 - Bij het bereiken van geregeleinde / regelbegin wordt verdergegaan op de volgende / vorige regel.
 - ▶ Middentoets/duimwielletje indrukken

Gebruik van touch-bediening

- ▶ Gewenste knop direct aantikken

OPSLAAN

- ▶ Knop **D** selecteren

AFBREKEN

- ▶ **MENU**-knop indrukken
- of
- ▶ Knop **E** selecteren

BALKEN-MENU

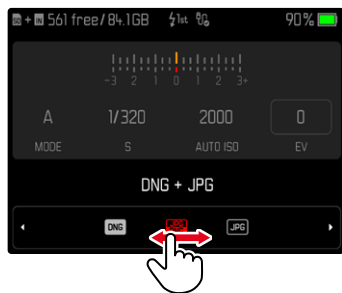

Gebruik van fysieke bediening

- ▶ Keuzetoets links/rechts drukken
- of
- ▶ Duimwiel tje draaien

Gebruik van touch-bediening

- ▶ Gewenste functie direct selecteren of vegen

Aanwijzingen

- De momenteel geactiveerde instelling in het midden is rood gemarkeerd.
- De ingestelde waarde wordt via de schaal / menubalk weergegeven.
- Bij directe toegang geldt: de instelling hoeft niet extra te worden bevestigd, zij is onmiddellijk actief.

SCHALEN-MENU

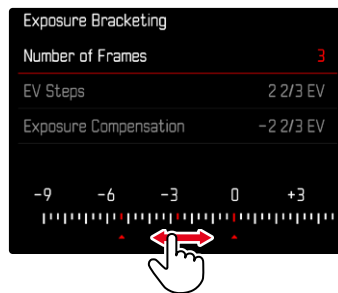

Gebruik van fysieke bediening

- ▶ Keuzetoets links/rechts drukken
- of
- ▶ Duimwiel tje draaien

Gebruik van touch-bediening

- ▶ Gewenste instelling direct selecteren of verwijderen

Aanwijzingen

- De momenteel geactiveerde instelling in het midden is rood gemarkeerd.
- De ingestelde waarde wordt via de schaal / menubalk weergegeven.

DATUM / TIJD-MENU

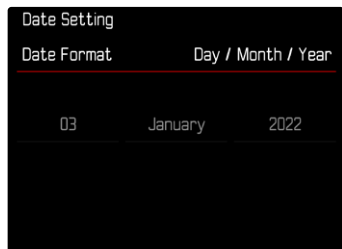

Om naar het volgende instelveld te gaan

- ▶ Keuzetoets links/rechts drukken

of

- ▶ Middentoets indrukken

of

- ▶ Duimwieletje draaien

Om de waarden in te stellen

- ▶ Keuzetoets boven / onder indrukken

Om op te slaan en naar het hogere menupunt terug te keren

- ▶ Op het laatste instelveld de middentoets indrukken

of

- ▶ Duimwieletje indrukken

COMBI-MENU



De instelling van de afzonderlijke menupunten gebeurt via een instelbalk in het onderste gedeelte van de weergave.

Om de afzonderlijke punten te kiezen

- ▶ Keuzetoets boven / onder indrukken

Om de afzonderlijke punten in te stellen

- ▶ Keuzetoets links/rechts drukken

of

- ▶ Duimwieletje draaien

Om de instelling over te nemen

- ▶ Middentoets/duimwieletje indrukken

Om terug te keren naar het hogere menupunt

- ▶ **MENU**-knop indrukken

GEÏNDIVIDUALISEERDE BEDIENING

FAVORIETEN-MENU

U kunt de vaakst gebruikte menupunten individueel toewijzen (maximaal 11 menuopties) en bijzonder snel en eenvoudig oproepen. De beschikbare functies staan in de lijst op pagina 166.

Zodra het favorieten-menu minimaal één menupunt heeft, wordt het in de kopregel van het menu aangegeven door een ster.

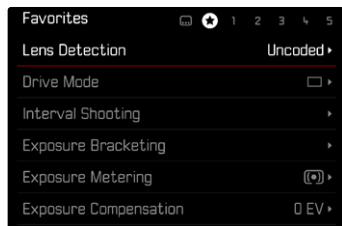

HET FAVORIETEN-MENU BEHEREN

- ▶ In het hoofdmenu, **Customize Control** kiezen
- ▶ **Edit Favorites** kiezen
- ▶ Gewenste menupunt kiezen

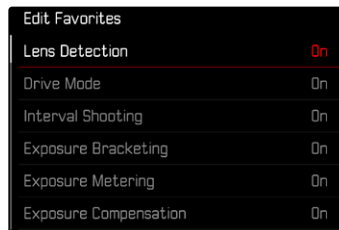

- ▶ **On/Off** kiezen
 - Er verschijnt een waarschuwing als het favorieten-menu reeds de maximale 11 menupunten bevat.

Aanwijzing

- Als u bij alle menupunten **Off** selecteert, wordt het favorieten-menu geheel verwijderd.

Om het Favorieten-menu terug te stellen

- ▶ In het hoofdmenu, **Customize Control** kiezen
- ▶ **Reset Favorites** kiezen
 - Alle menupunten worden op Uit gezet en het Favorieten-menu gewist



RECHTSTREEKSE TOEGANG TOT MENUFUNCTIES

Voor een bijzonder snelle bediening door middel van directe toegang in de opnamemodus kunt u aan de functieknoppen individueel geselecteerde menufuncties toewijzen. De beschikbare functies staan in de lijst op pagina 166. Voor de fabrieksinstellingen, zie pagina 47.

ANDERE TOEWIJZING KIEZEN

Alle functieknoppen maken naast het oproepen van de toegewezen menufunctie ook een snel nieuw gebruik mogelijk.

- ▶ Gewenste functieknop lang indrukken
 - De lijst voor directe toegang verschijnt op de monitor.

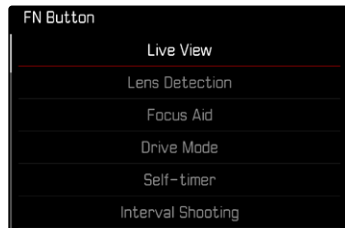

- ▶ Gewenste menupunt kiezen

DE TOEGEWEZEN MENUFUNCTIE OPROEPEN

- ▶ Gewenste functieknop kort indrukken
 - De toegewezen functie wordt opgeroepen of er verschijnt een submenu op de monitor.

Aanwijzingen

- De via de directe toegang opgeroepen submenu's kunnen een andere vorm hebben dan bij het oproepen via het hoofdmenu. Met name zijn ze vaak als balken-menu vormgegeven, om een snelle instelling mogelijk te maken.
- U kunt de instelling realiseren met behulp van fysieke bediening of direct op de monitor door middel van touch-bediening. De bediening hangt af van de vorm van het submenu.

HET DUIMWIELTJE TOEWIJZEN

Voor een bijzonder snelle bediening door middel van directe toegang kunt u aan het duimwielkje een menufunctie toewijzen, hetzij **Exposure Compensation** hetzij **Focus Aid**. De instelling heeft geen invloed op de functie bij actieve scherpstelhulpen.

Fabrieksinstelling: **No Function**

- ▶ In het hoofdmenu, **Customize Control** kiezen
- ▶ **Customize wheel** kiezen
- ▶ **Exposure Compensation**/ **Focus Aid** of **No Function** kiezen

GEbruikersPROFIELEN

Met deze camera kunt u naar wens combinaties van alle menu-instellingen permanent opslaan, bijv. om ze bij terugkerende situaties / onderwerpen snel en eenvoudig te kunnen oproepen. Er zijn zes geheugenplaatsen voor dergelijke combinaties mogelijk, plus de onveranderlijke fabrieksinstelling die u altijd weer kunt oproepen (**Default Profile**). De naam van de opgeslagen profielen kunt u vrij kiezen.

De op deze camera ingestelde profielen kunt u op een geheugenkaart overdragen om ze in andere camera's toe te passen. Evenzo kunt u profielen die op een andere kaart zijn opgeslagen naar deze camera overdragen.

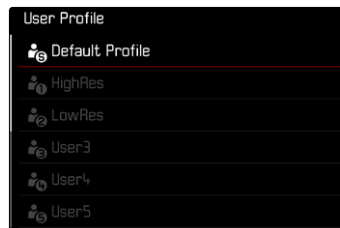



PROFIELEN AANMAKEN

Instellingen opslaan / profiel aanmaken.

- ▶ Gewenste functies in de menubediening individueel instellen
- ▶ In het hoofdmenu, **User Profile** kiezen
- ▶ **Manage Profiles** kiezen
- ▶ **Save as Profile** kiezen
- ▶ Gewenste geheugenlocatie kiezen

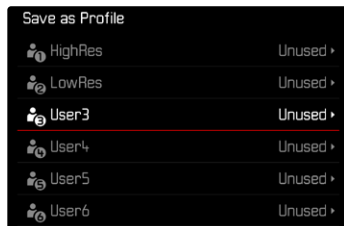

- ▶ Procedure bevestigen

Aanwijzingen

- Bestaande profielen worden overschreven met de actuele instellingen.
- U kunt uitsluitend een geheugenplaats wissen met de functie **Reset Camera** die u beschreven vindt in het gedeelte 'Camera terugstellen op fabrieksinstellingen' (zie pagina 146).

NAAM PROFIEL WIJZIGEN

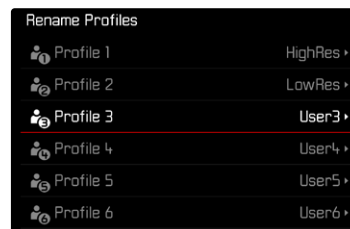

- ▶ In het hoofdmenu, **User Profile** kiezen
- ▶ **Manage Profiles** kiezen
- ▶ **Rename Profiles** kiezen
- ▶ Gewenste profiel kiezen
- ▶ In het bijbehorende toetsenbord-submenu de gewenste naam invoeren en bevestigen (zie pagina 56)
 - Profielnamen moeten tussen drie en tien tekens lang zijn.

PROFIELEN GEBRUIKEN / ACTIVEREN

Fabrieksinstelling: **Default Profile**

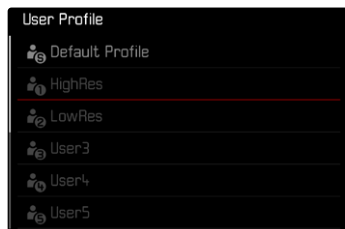

- ▶ In het hoofdmenu, **User Profile** kiezen
 - Er verschijnt een lijst met de profielnamen.
- ▶ Gewenste profiel kiezen
 - Gekozen profiel wordt aangeduid als **Active**.
 - Ongebruikte geheugenplaatsen verschijnen grijs.

Aanwijzing

- Als u een instelling van een momenteel toegepast profiel wijzigt, zal er in de oorspronkelijke menulijst  verschijnen, in plaats van de naam van het eerder toegepaste profiel.

PROFIELEN OP DE GEHEUGENKAART OPSLAAN / VANAF DE KAART IMPORTEREN

- ▶ In het hoofdmenu, **User Profile** kiezen
- ▶ **Manage Profiles** kiezen
- ▶ **Export Profiles** respectievelijk **Import Profiles** kiezen
- ▶ Procedure bevestigen

Aanwijzingen

- Bij het ex- en importeren worden in principe alle profielen naar (van) de kaart overgedragen; ook lege profielen. Als gevolg daarvan worden bij het importeren van profielen ook alle reeds op de camera aanwezige profielplaatsen overschreven. Het is niet mogelijk afzonderlijke profielen te importeren of te exporteren.
- Bij het exporteren wordt een eventueel aanwezige set van profielen op de geheugenkaart zonder overleg vervangen.





CAMERA-BASISINSTELLINGEN

Voor navigatie binnen de menu's en voor invoer, zie hoofdstuk 'Menubediening' (zie pagina 49).

Als u de camera voor de eerste keer instelt, na een terugstellen op de fabrieksinstellingen (zie pagina 146), of na een firmware-update verschijnen de beide menupunten **Language** en **Date & Time** automatisch voor het instellen.

MENUTAAL

Fabrieksinstelling: Engels

Alternatieve menutalen: Duits, Frans, Italiaans, Spaans, Russisch, Portugees, Japans, traditioneel Chinees, vereenvoudigd Chinees, Koreaans

- ▶ In het hoofdmenu, **Language** kiezen
- ▶ Gewenste taal kiezen
 - Afgezien van een paar uitzonderingen wordt de taal van alle teksten veranderd.

DATUM / TIJD

INSTELLINGEN VAN HET MOBIELE APPARAAT ONTVANGEN

U kunt de datum- en tijdstellingen automatisch van het mobiele apparaat te ontvangen.

Fabrieksinstelling: **On**

- ▶ In het hoofdmenu **Camera Settings** kiezen
- ▶ **Date & Time** kiezen
- ▶ **Via Smartphone** kiezen
 - De instellingen worden bij iedere volgende pairing opnieuw vergeleken. De pairingprocedure is beschreven in het hoofdstuk 'Leica FOTOS' (zie pagina 150).

INSTELLINGEN HANDMATIG KIEZEN

DATUM

Er zijn drie varianten voor de volgorde van weergave beschikbaar.

- ▶ In het hoofdmenu **Camera Settings** kiezen
- ▶ **Date & Time** kiezen
- ▶ **Date Setting** kiezen
- ▶ Gewenst weergaveformaat van de datum kiezen
(**Day/Month/Year**, **Month/Day/Year**, **Year/Month/Day**)
- ▶ Datum instellen



TIJD

- ▶ In het hoofdmenu **Camera Settings** kiezen
- ▶ **Date & Time** kiezen
- ▶ **Time Setting** kiezen
- ▶ Gewenste weergavevorm kiezen
(**12 Hours**, **24 Hours**)
- ▶ Tijd instellen
(Bij 12-uursvorm ook nog **am** of **pm** kiezen)

TIJDZONE

- ▶ In het hoofdmenu **Camera Settings** kiezen
- ▶ **Date & Time** kiezen
- ▶ **Time Zone** kiezen
- ▶ Gewenste zone / actuele verblijfslocatie kiezen
 - Links in de regels: de afwijking ten opzichte van Greenwich Mean Time
 - Rechts in de regels: grotere steden in de betreffende tijdzones

ZOMERTIJD

- ▶ In het hoofdmenu **Camera Settings** kiezen
- ▶ **Date & Time** kiezen
- ▶ **Daylight Saving Time** kiezen
- ▶ **On/Off** kiezen

ENERGIEBESPARINGSMODUS (STAND-BY-MODUS)

Voor energiebesparing kunt u twee functies gebruiken.

- De stand-by-modus activeren na 3 s / 5 s / 10 s / 2 min / 5 min / 10 min
- De monitor automatisch uitschakelen

CAMERA STAND-BY

Wanneer deze optie is ingeschakeld, gaat de camera naar de energiebesparende stand-by-modus, om de gebruiksduur van de batterij te verlengen.

Fabrieksinstelling: **2 min**

- ▶ In het hoofdmenu **Camera Settings** kiezen
- ▶ **Power saving mode** kiezen
- ▶ **Camera Standby** kiezen
- ▶ Gewenste instelling kiezen
(**Off**, **3 s**, **5 s**, **10 s**, **2 min**, **5 min**, **10 min**)

MONITOR STAND-BY

Fabrieksinstelling: **30 s**

- ▶ In het hoofdmenu **Camera Settings** kiezen
- ▶ **Power saving mode** kiezen
- ▶ **Display Standby** kiezen
- ▶ Gewenste instelling kiezen
(**30 s**, **1 min**, **5 min**)



Aanwijzingen

- Ook als de camera zich in de stand-by-modus bevindt, kan hij altijd door indrukken van de ontspanner of door uit- en inschakelen met de hoofdschakelaar weer worden geactiveerd.
- Als er een Leica Visoflex 2 (zie pagina 68) is geplaatst, heeft deze instelling invloed op diens EVF.

STATUS-LED

De status-LED geeft in de fabrieksinstelling terugmeldingen bij een aantal processen in de camera (onder andere bij het opslaan of bij het vergroten / verkleinen en verwijderen van opnamen). Deze functie kunt u voor de meeste processen (maar niet het in-/uitschakelen van de camera) deactiveren.

- ▶ In het hoofdmenu, **Customize Control** kiezen
- ▶ **Backside LED** kiezen
- ▶ Gewenste instelling kiezen
(**Enabled**, **Disabled**)

BASIS-LED

De basis-LED knippert tijdens het laden via USB-C-poort en tijdens het opslaan. De LED geeft daarmee onder anderen aan dat er nog gegevens uit het buffergeheugen moeten worden verzonden. In dit geval mag u de batterij er niet uitnemen.

U kunt deze functie deactiveren.

- ▶ In het hoofdmenu, **Customize Control** kiezen
- ▶ **Bottom LED** kiezen
- ▶ Gewenste instelling kiezen
(**Enabled**, **Disabled**)

LCD-SCHERM-/ZOEKERINSTELLINGEN

De camera heeft een 2,95" LCD-kleurenmonitor, die wordt beschermd door een afdekglas van extreem hard en bijzonder krasbestendig Gorilla®-glas.

In de opnamemodus bij ingeschakelde Live-Viewfunctie toont hij het beeld dat de sensor door het geplaatste objectief heeft opgenomen. In de weergavemodus dient hij voor het bekijken van de opnamen op de geheugenkaart. In beide gevallen wordt het volledige beeldveld en de betreffende geselecteerde gegevens en informatie weergegeven.

HELDERHEID

MEETZOEKER

De helderheid van de meetzoeker wordt automatisch aangepast door de helderheidssensor.

Aanwijzing

- De automatische regeling is met Leica M-objectieven met zoekerradapter niet mogelijk, omdat deze de helderheidssensor bedekt, die de informatie hiervoor moet leveren. In zulke gevallen branden de kaders en weergaven altijd met constante helderheid.

MONITOR

Voor een optimale herkenning bij verschillende lichtomstandigheden kunt u de helderheid aanpassen. U kunt uw keuze maken via zowel knoppen als touch-bediening.

- ▶ In het hoofdmenu, **Display Settings** kiezen
- ▶ **LCD Brightness** kiezen
- ▶ Gewenste helderheid of **Auto** kiezen
- ▶ Keuze bevestigen

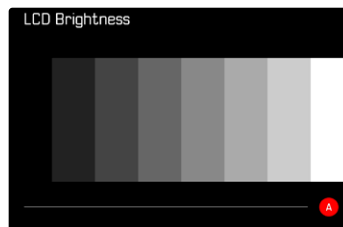



LEICA VISOFLEX 2 (EVF)*

Via de accessoireschoen kunt u de Leica M11 uitrusten met een elektronische zoeker (Electronic View Finder, EVF). De als optionele accessoires leverbare Leica Visoflex 2* biedt de volgende functies:

- Zwenkfunctie voor handig fotograferen vanuit verschillende hoeken
- Verschillende monitorfuncties accepteren
- Dioptrischecompensatie

Belangrijk

Alle aanduidingen van 'EVF' of 'elektronische zoeker' in deze handleiding hebben betrekking op de als accessoire verkrijgbare 'Leica Visoflex 2'.

Gebruik van het oudere model 'Leica Visoflex' op de Leica M11 kan in het ergste geval leiden tot onherstelbare schade aan de camera en / of de Visoflex. Neem bij twijfel contact op met Leica Customer Care.

De hieronder beschreven instellingen zijn uitsluitend effectief met geplaatste Leica Visoflex.

* De voor de M10-serie ontwikkelde Visoflex is niet compatibel met de Leica M11. De nieuw ontwikkelde Visoflex 2 kan daarentegen ook worden gebruikt met oudere modellen van de Leica M-serie.

MONITOR-/EVF-GEBRUIK

Bij gebruik van een elektronische zoeker kan deze verschillende functies van de monitor overnemen. De weergaven zijn identiek, onafhankelijk van het feit of ze in de monitor of in de elektronische zoeker verschijnen.

U kunt instellen voor welke situaties de weergave in de EVF of in de monitor moet plaatsvinden.

Fabrieksinstelling: **Auto**

	EVF	Monitor
Auto	Door een oogsensor op de Visoflex pendelt de camera automatisch tussen monitor en EVF. <ul style="list-style-type: none"> • Opname • Weergave • Menubediening 	
LCD		<ul style="list-style-type: none"> • Opname • Weergave • Menubediening
EVF	<ul style="list-style-type: none"> • Opname • Weergave • Menubediening 	
EVF Extended	Voor de opnamemodus wordt uitsluitend de EVF gebruikt. Bij weergave en menubediening pendelt de camera met behulp van de oogsensor en Visoflex automatisch tussen monitor en EVF. <ul style="list-style-type: none"> • Opname • Weergave • Menubediening 	

- ▶ In het hoofdmenu, **Display Settings** kiezen
- ▶ **EVF ⇄ LCD** kiezen
- ▶ Gewenste instelling kiezen

Aanwijzing

- Als de monitor uitgeschakeld moet blijven (bijvoorbeeld in donkere omgeving), kiest u **EVF**.

GEVOELIGHEID VAN DE OOGSENSOR

Om te garanderen dat de automatische omschakeling ook bij het dragen van een bril betrouwbaar functioneert, kunt u de gevoeligheid van de oogsensor aanpassen.

Fabrieksinstelling: **High**

- ▶ In het hoofdmenu, **Display Settings** kiezen
- ▶ In het submenu, **Eye Sensor Sensitivity** kiezen
- ▶ Gewenste instelling kiezen

HELDERHEID

De helderheid in de EVF wordt onafhankelijk van de voor de monitor gekozen helderheid ingesteld.



- ▶ In het hoofdmenu, **Display Settings** kiezen
- ▶ **EVF Brightness** kiezen
- ▶ In de zoeker kijken
- ▶ Gewenste helderheid kiezen
- ▶ Keuze bevestigen

Aanwijzing

- De instelling **Auto** kunt u hier niet gebruiken.



BESTANDSFORMAAT

Het JPG-formaat **JPG** en het standaard 'onbewerkte gegevens'-formaat **DNG** ('digital negative') staan ter beschikking. Beide kunnen zowel afzonderlijk als samen worden gebruikt.

Bij het maken van JPG's vindt een bewerking reeds in de camera plaats. Daarbij worden diverse parameters zoals contrast, verzadiging, zwartniveau of randscherpte automatisch ingesteld. Het resultaat wordt gecomprimeerd opgeslagen. Daardoor krijgt men onmiddellijk een beeld dat is geoptimaliseerd voor veel toepassingsgebieden en een snelle voorvertoning. Voor het nabewerken zijn daarentegen DNG-opnamen aan te bevelen.

DNG-bestanden omvatten alle onbewerkte gegevens, zoals de camera ze bij de opname registreert. Om bestanden in het DNG-formaat weer te geven of om met dit formaat te werken, hebt u speciale programma's nodig (bijvoorbeeld Adobe® Photoshop® Lightroom® of Capture One Pro®). Bij de nabewerking kunt u zeer veel meer parameters exact aanpassen aan de eigen voorstellingen.

Fabrieksinstelling: **DNG + JPG**



- ▶ In het hoofdmenu, **File Format** kiezen
- ▶ Gewenst formaat kiezen (**DNG**, **DNG + JPG**, **JPG**)

Aanwijzingen

- Voor de ongecomprimeerde opslag van onbewerkte opnamegegevens wordt het gestandaardiseerde formaat DNG gebruikt.
- Bij gelijktijdige opslag van de beeldbestanden als **DNG** en **JPG** hangt de voor het JPG-bestand gebruikte resolutie eventueel af van de instelling van de **DNG Resolution**.
- Het DNG-formaat werkt, onafhankelijk van de JPG-instelling, altijd met de onder **DNG Resolution** gekozen resolutie.
- Het op de monitor getoonde, resterende aantal opnamen verandert niet noodzakelijkerwijs na elke opname. Dit hangt van het object af; zeer fijne structuren resulteren in een grotere hoeveelheid gegevens, homogene vlakken in een kleinere hoeveelheid.

RESOLUTIE

DNG-RESOLUTIE

Voor de opname in het 'onbewerkte gegevens'-formaat (DNG) kunt u kiezen uit drie verschillende resoluties (aantal pixels).

Alle voordelen van een DNG-opname (zoals grote kleurdiepte en groot dynamisch bereik) kunt u daardoor ook bij gereduceerd beeldformaat gebruiken.

- ▶ In het hoofdmenu, **DNG Resolution** kiezen
- ▶ Gewenste resolutie kiezen
(**L-DNG (60 MP)**, **M-DNG (36 MP)**, **S-DNG (18 MP)**)

JPG-RESOLUTIE

Als u het **JPG**-formaat hebt geselecteerd, kunt u nog uit drie verschillende opnameresoluties (aantal pixels) kiezen. Beschikbaar: **L-JPG**, **M-JPG**, **S-JPG**. U kunt deze aanpassen aan het gebruiksdoel van de opnamen, resp. de capaciteit van de geplaatste geheugenkaart.

Fabrieksinstelling: **L-JPG (60 MP)**

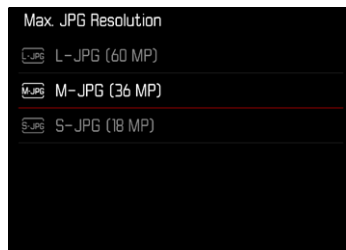

- ▶ In het hoofdmenu, **JPG Settings** kiezen
- ▶ **Max. JPG Resolution** kiezen
- ▶ Gewenste resolutie kiezen
(**L-JPG (60 MP)**, **M-JPG (36 MP)**, **S-JPG (18 MP)**)

INVLOED VAN ANDERE INSTELLINGEN OP DE JPG-RESOLUTIE

DNG-RESOLUTIE

Als u uitsluitend opnamen in DNG- of in JPG-formaat maakt, geldt steeds de daarvoor gekozen resolutie. Maar als het bestandsformaat **DNG + JPG** is ingesteld, hangt de voor JPG-opnamen gebruikte resolutie af van de resolutie voor DNG-opnamen. De voor JPG-opnamen gebruikte resolutie mag daarbij kleiner zijn dan de voor DNG-opnamen gebruikte resolutie, maar niet hoger.

DNG Resolution	Max. JPG Resolution		
	L-JPG	M-JPG	S-JPG
L-DNG	60 MP	36 MP	18 MP
M-DNG	36 MP	36 MP	18 MP
S-DNG	18 MP	18 MP	18 MP

DIGITALE ZOOM

De digitale zoom is altijd gebaseerd op L-DNG of L-JPG. Bij gebruik van de digitale-zoomfunctie (zie pagina 73) worden daarom JPG-opnamen met de volgende feitelijke resoluties opgeslagen (onafhankelijk van de instelling onder **Max. JPG Resolution**).

De weergave van de gekozen resolutie verandert overeenkomstig L-JPG, zolang de digitale zoom actief is.

Digitale zoom	Max. JPG Resolution		
	L-JPG	M-JPG	S-JPG
Uit	60 MP	36 MP	18 MP
1,3x	39 MP	39 MP	39 MP
1,8x	18 MP	18 MP	18 MP

DIGITALE ZOOM

Naast het volledig beeldfragment van het geplaatste objectief zijn nog twee fragmentformaten mogelijk. In de weergave verschijnt een kader rond het beeldfragment dat op de opname te zien zou zijn.

PERMANENTE INSTELLING







- ▶ In het hoofdmenu, **Digital Zoom** kiezen
- ▶ Gewenste instelling kiezen
(Off, 1,3x, 1,8x)

ZOOMNIVEAUS DIRECT WISSELEN

Als de **Digital Zoom** functie is toegewezen aan een functieknop (zie pagina 60), kan het zoomniveau tijdens lopend bedrijf snel worden veranderd.

- ▶ Druk op de functieknop waaraan de functie **Digital Zoom** is toegewezen
 - In de fabrieksinstelling is dat de functieknop **6**.
 - Iedere keer bij het indrukken wisselt de weergave cyclisch tussen de vergrotingstrappen 1x (geen kader), 1,3x en 1,8x.
 - Het ingestelde niveau blijft aanwezig tot aan de volgende verandering.

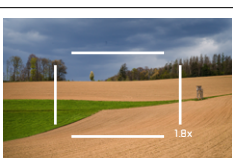
Bij weergave op de camera verschijnen zowel JPG- als DNG-opnamen ingezoomd, dus groter.

Digitale zoom	Wat u ziet bij opname	Wat u ziet bij weergave
Uit		
Digitale zoom 1,3x		
Digitale zoom 1,8x		



INVLOED OP DE RESULTERENDE BEELDEN

Afhankelijk van het ingestelde bestandsformaat heeft de digitale zoom verschillende invloed op de resulterende bestanden.

DNG-OPNAMEN

DNG-opnamen worden altijd onveranderd (in vol formaat) opgeslagen. De betreffende gegevens worden weggeschreven in de metagegevens. Bij het openen in beeldbewerkingsprogramma's verschijnt een fragment van het beeld, maar het kan worden teruggesteld naar het volle formaat.

De digitale zoom is altijd gebaseerd op L-DNG of L-JPG, en daarom worden de opnamen opgeslagen met de volgende feitelijke resoluties. De weergave van de gekozen resolutie verandert overeenkomstig L-JPG, zolang de digitale zoom actief is.

Digitale zoom	DNG Resolution		
	L-DNG	M-DNG	S-DNG
Uit	60 MP	36 MP	18 MP
1,3x	39 MP	39 MP	39 MP
1,8x	18 MP	18 MP	18 MP

JPG-OPNAMEN

Bij JPG-opnamen wordt uitsluitend een uitvergroott fragment weergegeven en opgeslagen. De eruiten liggende beeldbereiken worden daarbij 'afgesneden'. Deze bewerking kan niet ongedaan worden gemaakt.

De digitale zoom is altijd gebaseerd op L-DNG of L-JPG, en daarom worden de opnamen opgeslagen met de volgende feitelijke resoluties. De weergave van de gekozen resolutie verandert overeenkomstig L-JPG, zolang de digitale zoom actief is.

Digitale zoom	Max. JPG Resolution		
	L-JPG	M-JPG	S-JPG
Uit	60 MP	36 MP	18 MP
1,3x	39 MP	39 MP	39 MP
1,8x	18 MP	18 MP	18 MP

FILM-STIJL

BEELDEIGENSCHAPPEN

Een van de vele voordelen van digitale fotografie is de zeer eenvoudige wijziging van elementaire beeldeigenschappen. De beeldeigenschappen van JPG-opnamen kunnen aan de hand van meerdere parameters enigszins worden veranderd. Deze zijn samengenomen in vooraf gedefinieerde **Film Style**-profielen.

CONTRAST

Het contrast, d.w.z. het verschil tussen lichte en donkere partijen, bepaalt of een beeld meer 'mat' of meer 'glanzend' overkomt. Daarom kan het contrast door het vergroten of verkleinen van dit verschil worden beïnvloed, dat wil zeggen: door de lichtere of donkerder weergave van lichte en donkere partijen.

SCHERPTE

De scherpe indruk van een beeld wordt sterk bepaald door de scherpte aan de zijkanen, d.w.z. hoe klein het overgangsgebied van licht naar donker aan de randen van het beeld is. Door het vergroten of verkleinen van dit gebied kan dus ook de indruk van scherpte worden gewijzigd.

KLEURVERZADIGING

De verzadiging bepaalt bij kleurenfoto's of de kleuren op het beeld wat 'fletser' en pastelkleurig of meer 'knallend' en intensief overkomen. Terwijl lichtomstandigheden en weersgesteldheid (nevelig / helder) voor de opname een gegeven zijn, kan hierdoor de weergave worden beïnvloed.

KLEUREN-PROFIELEN

U kunt kiezen uit drie vooraf gedefinieerde profielen voor kleuropname:

Fabrieksinstelling: **Standard**

- STD **Standard**
- VIV **Vivid**
- NAT **Natural**

- ▶ In het hoofdmenu, **JPG Settings** kiezen
- ▶ **Film Style** kiezen
- ▶ Gewenste profiel kiezen



ZWART / WIT-PROFIELEN

U kunt kiezen uit twee vooraf gedefinieerde profielen voor zwart / wit-opname:

- **BW Monochrome**
- **BW Monochrome High Contrast**

- ▶ In het hoofdmenu, **JPG Settings** kiezen
- ▶ **Film Style** kiezen
- ▶ Gewenste profiel kiezen

FOTOPROFIELEN INDIVIDUALISEREN

U kunt de parameters aanpassen voor alle beschikbare profielen (**Saturation** uitsluitend bij kleur-profielen). Details voor bediening van het menu, zie pagina 58.

- ▶ In het hoofdmenu, **JPG Settings** kiezen
- ▶ **Film Style** kiezen
- ▶ **Film Style Settings** kiezen
- ▶ Gewenste profiel kiezen
- ▶ **Contrast**/**Sharpness**/**Saturation** kiezen
- ▶ Gewenste niveau kiezen
(-2, -1, 0, +1, +2)
- ▶ Bevestigen

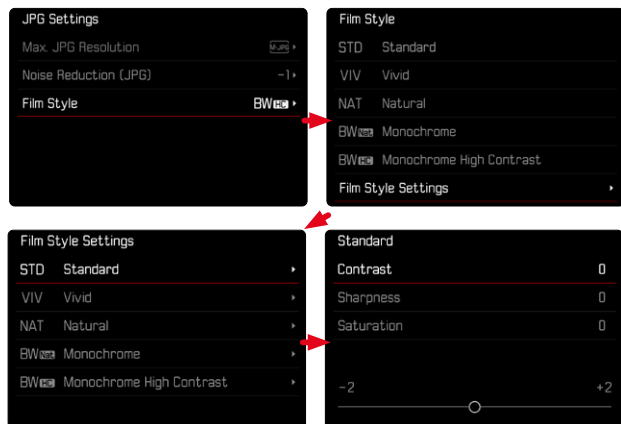

AUTOMATISCHE OPTIMALISERINGEN

RUISONDERDRUKING

RUISONDERDRUKING BIJ LANGDURIGE BELICHTING

In de digitale fotografie wordt het optreden van verkeerde beeldpunten, die zowel wit, rood, blauw als groen kunnen zijn, aangeduid met ruis. Bij de toepassing van hoge gevoeligheden, en vooral bij gelijkmatig donkere vlakken, wordt beeldruis merkbaar. Bij lange belichtingstijden kan er zeer sterke beeldruis ontstaan. Ter reductie van dit storende verschijnsel maakt de camera automatisch na opnamen met langere sluitertijden en hoge ISO-waarden een tweede 'zwartopname' (met gesloten sluiters). De bij deze parallel-opname gemeten ruis wordt dan rekenkundig van het eigenlijke opnamerecord 'afgetrokken'. Dienovereenkomstig verschijnt in zulke gevallen als aanwijzing de melding **Noise reduction in progress...** samen met een overeenkomstige tijdvermelding. Bij langdurige belichtingen moet rekening worden gehouden met deze verdubbeling van de 'belichtings'-tijd. De camera mag intussen niet worden uitgeschakeld. Fabrieksinstelling: **On**

- ▶ In het hoofdmenu, **Noise Reduction** kiezen
- ▶ **On**/**Off** kiezen

De ruisonderdrukking vindt onder de volgende omstandigheden plaats:

ISO-bereik	Sluiterijd langer dan
ISO 64 – ISO 125	160 s
ISO 160 – ISO 250	80 s
ISO 320 – ISO 500	40 s
ISO 640 – ISO 1000	20 s
ISO 1250 – ISO 2000	10 s
ISO 2500 – ISO 4000	6 s
ISO 5000 – ISO 8000	3 s
ISO 10000 – ISO 16000	1,5 s
ISO 20000 – ISO 32000	0,8 s
ISO 40000 – ISO 50000	Altijd

RUISONDERDRUKKING BIJ JPG-OPNAMEN

Behalve bij gebruik van hoge gevoelheden blijft ruis gelukkig meestal verwaarloosbaar gering. Bij de productie van JPG-beeldbestanden maakt ruisonderdrukking in principe echter wezenlijk deel uit van de gegevensverwerking. Aangezien zij anderzijds ook effect heeft op de scherpte-weergave, kunt u deze ruisonderdrukking ten opzichte van de standaard instelling naar wens verzwakken of versterken.

Fabrieksinstelling: **Low**

- ▶ In het hoofdmenu, **JPG Settings** kiezen
- ▶ **Noise Reduction** kiezen
- ▶ Gewenste instelling kiezen
(**-1**, **0**, **+1**)

Aanwijzing

- Deze instelling heeft uitsluitend effect op opnamen in JPG-formaat.



GEGEVENSBEHEER

OPSLAGMOGELIJKHEDEN

De Leica M11 heeft een 64 GB groot intern geheugen. In combinatie met een geplaatste geheugenkaart hebt u dan verschillende opslagmogelijkheden voor de gegevens.

Fabrieksinstelling: **DNG+JPG first on SD**

- ▶ In het hoofdmenu, **Storage Options** kiezen
- ▶ Gewenste instelling kiezen

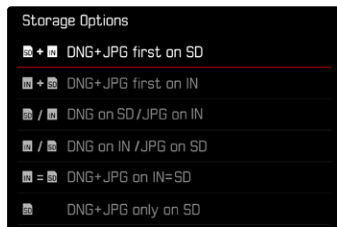

Op het statusscherm duidt een pictogram de gekozen instelling aan.



Weergave	Opslagmogelijkheid
SD + IN	DNG+JPG first on SD Bestanden worden eerst op de geplaatste geheugenkaart opgeslagen, tot deze vol is. Daarna worden de bestanden in het interne geheugen opgeslagen.
IN + SD	DNG+JPG first on IN Bestanden worden eerst in het interne geheugen opgeslagen, tot dit vol is. Daarna worden de bestanden op de geplaatste geheugenkaart opgeslagen.
SD / IN	DNG on SD /JPG on IN De opnamen worden per formaat afzonderlijk opgeslagen. JPG-bestanden worden in het interne geheugen opgeslagen, DNG-bestanden op de geheugenkaart.
IN / SD	DNG on IN /JPG on SD De opnamen worden per formaat afzonderlijk opgeslagen. DNG-bestanden worden in het interne geheugen opgeslagen, JPG-bestanden op de geheugenkaart.
IN = SD	DNG+JPG on IN=SD Alle bestanden worden op beide opslaglocaties opgeslagen. Daardoor is er altijd een volledige veiligheidskopie van alle opnamen aanwezig.
SD	DNG+JPG only on SD Alle bestanden worden op de geplaatste geheugenkaart opgeslagen. Het interne geheugen blijft ongebruikt.
IN	Geen opslagmogelijkheid. Deze weergave verschijnt als geen SD-kaart is geplaatst. Bestanden worden in het interne geheugen opgeslagen (onafhankelijk van de gekozen instelling).



BESTANDEN OPSLAAN

U kunt naar wens alle in het interne geheugen aanwezige bestanden of uitsluitend beelden met de markering ★ verzenden naar de geplaatste geheugenkaart. Dit is bijvoorbeeld handig als het interne geheugen moet worden geformatteerd, of wanneer beelden vooraf in het interne geheugen werden opgeslagen, omdat op het moment dat de opname plaatsvond, geen geheugenkaart beschikbaar was.

- ▶ In het hoofdmenu, **Storage Management** kiezen
- ▶ **Backup memory (IN ⇒ SD)** kiezen
- ▶ **Copy all / Copy all with ★** kiezen
- ▶ Procedure bevestigen
 - Tijdens de procedure knippert de onderste status-LED.

GEHEUGENLOCATIES FORMATTEREN

Het is raadzaam de geheugenlocaties regelmatig te formatteren omdat bepaalde restgegevens (opname-begeleidende informatie) geheugencapaciteit kunnen opeisen. Zowel een geplaatste geheugenkaart als het interne geheugen kunnen onafhankelijk van elkaar worden geformatteerd. Let daarbij op het volgende:

- Schakel de camera tijdens dit proces niet uit.
- Als u een geheugenlocatie formateert, gaan daar alle gegevens verloren. Het formatteren wordt niet gestopt vanwege wisbeveiligde opnamen die nog in het geheugen zitten.
- Daarom moet u regelmatig alle opnamen overbrengen naar een veilig massageheugen zoals de vaste schijf van een computer.

INTERN GEHEUGEN

U kunt het interne geheugen formatteren, om de in de loop van de tijd achtergebleven restgegevens te verwijderen of het geheugen snel leeg te maken.

- ▶ In het hoofdmenu, **Storage Management** kiezen
- ▶ **Format Storage** kiezen
- ▶ **Format internal memory** kiezen
- ▶ Procedure bevestigen
 - Tijdens de procedure knippert de onderste status-LED.

GEHEUGENKAART

Bij reeds gebruikte geheugenkaarten is het normaal gesproken niet nodig ze te formatteren. Wanneer echter een ongeformatteerde kaart voor het eerst wordt geplaatst, moet deze worden geformatteerd. Het is raadzaam de geheugenkaart regelmatig te formatteren omdat bepaalde restbestanden (opname-begeleidende informatie) geheugencapaciteit kunnen opeisen.

- ▶ In het hoofdmenu, **Storage Management** kiezen
- ▶ **Format Storage** kiezen
- ▶ **Format SD Card** kiezen
- ▶ Procedure bevestigen
 - Tijdens de procedure knippert de onderste status-LED.

Aanwijzingen

- Bij gewoon formatteren gaan de gegevens op de kaart voorlopig nog niet onherroepelijk verloren. Alleen de directory wordt gewist zodat de aanwezige bestanden niet meer direct toegankelijk zijn. Met de goede software kunnen de gegevens weer toegankelijk worden gemaakt. Alleen de gegevens die daarna door het opslaan van nieuwe gegevens worden overschreven, zijn echt definitief gewist.
- Als de geheugenkaart in een ander apparaat, bijvoorbeeld een computer is geformatteerd, moet u deze in de camera opnieuw formatteren.
- Als de geheugenkaart niet kan worden geformatteerd / beschreven, vraagt u uw dealer of Leica Customer Care (adres: zie pagina 182) om advies.

GEGEVENSSTRUCTUUR

MAPPENSTRUCTUUR

De gegevens (= opnamen) op de geheugenkaarten worden opgeslagen in automatisch geproduceerde mappen. De eerste drie plaatsen zijn voor het mapnummer (cijfers), de laatste vijf voor de mapnaam (letters). De eerste map krijgt de naam '100LEICA', de tweede '101LEICA'. Als mapnummer wordt in principe altijd het betreffende volgende nummer gebruikt; er zijn maximaal 999 mappen mogelijk.

BESTANDENSTRUCTUUR

De aanduidingen van de bestanden in deze mappen bestaan uit elf posities. In de fabrieksinstelling wordt het eerste bestand aangeduid met 'L1000001.XXX', het tweede met 'L1000002.XXX' enzovoort... U kunt de eerste letter kiezen, de 'L' van de fabrieksinstelling staat voor het cameramerk. De eerste drie cijfers zijn identiek met het huidige mapnummer. De volgende vier cijfers vormen het volgnummer van het bestand. Als het bestandnummer 9999 is bereikt, wordt automatisch een nieuwe map aangemaakt, waarin de nummering weer bij 0001 begint. De laatste drie plaatsen na de punt vormen het bestandsformaat (DNG of JPG).



Aanwijzingen

- Als geheugenkaarten worden gebruikt die niet zijn geformatteerd met deze camera, wordt de bestandsnummering automatisch teruggezet op 0001. Als er zich op de geheugenkaart toch een bestand met een hoger nummer bevindt, wordt er vanaf dit nummer verder geteld.
- Als mapnummer 999 en bestandsnummer 9999 zijn bereikt, zal er op de monitor een betreffende waarschuwing verschijnen en zult u de gehele nummering moeten resetten.
- Wanneer u de mapnummers op 100 wilt terugzetten, formatteer dan de geheugenkaart en zet onmiddellijk daarna de beeldnummers terug.

BESTANDSNAMEN WIJZIGEN

- ▶ In het hoofdmenu **Camera Settings** kiezen
- ▶ **Edit File Name** kiezen
 - Er verschijnt een toetsenbord-submenu.
 - De invoerregel bevat de fabrieksinstelling 'L' als beginletter van de bestandsnaam. Uitsluitend deze letter kunt u veranderen.
- ▶ Gewenste letter invoeren (zie pagina 56)
- ▶ Bevestigen

Aanwijzingen

- Het veranderen van de bestandsnaam geldt voor alle volgende opnamen respectievelijk tot een nieuwe verandering. Het lopende nummer wordt hierdoor niet veranderd; het wordt echter teruggesteld door een nieuwe map te maken.
- Bij het terugstellen naar de fabrieksinstelling wordt automatisch de beginletter 'L' teruggezet.
- U kunt geen kleine letters gebruiken.



NIEUWE MAP AANMAKEN

- ▶ In het hoofdmenu **Camera Settings** kiezen
- ▶ **Reset Image Numbering** kiezen
 - Er verschijnt een bijbehorende vraag.
- ▶ Het aanmaken van een map bevestigen (**Yes**) of herroepen (**No**)

Aanwijzing

- Het naamdeel (beginletter) van een aldus aangemaakte nieuwe map blijft onveranderd ten opzichte van de vorige; de bestandsnummers daarin begint weer bij 0001.

COPYRIGHT-INFORMATIE MARKEREN

Bij deze camera kunt u uw beeldbestanden een kenmerk geven door tekst en overige tekens in te voeren.

Hiervoor kunt u per opname in 2 rubrieken telkens informatie t/m 20 tekens invoeren.

- ▶ In het hoofdmenu, **Camera Information** kiezen
- ▶ In het submenu, **Copyright Information** kiezen
- ▶ **Copyright**-functie inschakelen (**On**)
- ▶ In het submenu, **Information**/**Artist** kiezen
 - Er verschijnt een toetsenbord-submenu.
- ▶ Gewenste gegevens invoeren (zie pagina 56)
- ▶ Bevestigen

OPNAMELOCATIE MET GPS REGISTREREN (UITSLUITEND IN VERBINDING MET DE LEICA FOTOS APP)

Met GPS (Global Positioning System) kan wereldwijd de juiste positie van de ontvanger worden bepaald. De GPS-functie wordt automatisch actief als er een verbinding naar Leica FOTOS aanwezig is, en in het mobiele toestel de GPS-functie is geactiveerd. De camera ontvangt dan doorlopend de actuele positiegegevens (breedte- en lengtegraden, hoogte boven NAP) in de 'Exif'-data van de opnamen.

- ▶ In het mobiele toestel de GPS-functie activeren
- ▶ Leica FOTOS activeren en met de camera verbinden

Aanwijzingen

- Deze functie is uitsluitend beschikbaar zolang de camera is verbonden met Leica FOTOS.
- In bepaalde landen of regio's is het gebruik van GPS en daarmee samenhangende technologieën misschien beperkt. Overtredingen worden vervolgd door de autoriteiten.
- Voor reizen naar het buitenland dient u zich in elk geval bij de ambassade van het betreffende land, respectievelijk uw reisorganisatie hierover te laten informeren.

GEGEVENSOVERDRACHT

Gegevens kunnen met behulp van Leica FOTOS handig worden verzonden naar het mobiele toestel. U kunt ze ook overdragen met behulp van een kaartleesapparaat of via een kabel.

MET BEHULP VAN LEICA FOTOS

- ▶ Zie het hoofdstuk 'Leica FOTOS' (zie 150)

VIA USB-KABEL OF 'LEICA FOTOS CABLE'

De camera ondersteunt verschillende overdrachtmogelijkheden (PTP of Apple MFi). Daartoe moet u de geschikte instelling in de camera opslaan.

Fabrieksinstelling: Apple MFi

- ▶ In het hoofdmenu Camera Settings kiezen
 - ▶ USB mode kiezen
 - ▶ Gewenste instelling kiezen
 - ▶ Schakel de camera uit en weer in
-
- Apple MFi dient voor de communicatie met iOS-apparaten (iPhone en iPad)
 - PTP maakt verzending mogelijk naar computers met MacOS of Windows met voor PTP geschikte programma's en het tethering naar Capture One Pro

Aanwijzingen

- Voor de overdracht van grotere bestanden wordt aanbevolen een kaartleesapparaat te gebruiken.
- Zolang gegevens worden overgedragen, mag de USB-verbinding niet worden onderbroken, omdat anders de computer en / of de camera kunnen 'vastlopen' en er zelfs onherstelbare schade aan de geheugenkaart kan worden veroorzaakt.
- Zolang gegevens worden overgedragen, mag de camera niet worden uitgeschakeld of zichzelf door afnemende batterijcapaciteit uitschakelen, omdat anders de computer kan vastlopen. Om dezelfde reden mag u de batterij er nooit bij actieve verbinding uithalen.





PRAKTISCHE VOORINSTELLINGEN

HULPWEERGAVEN

De Leica M11 heeft vier onafhankelijke Info-profielen, die verschillende combinaties uit de beschikbare hulpweergaven bevatten. De volgende AF-functies zijn beschikbaar:

- Info Bars (zie pagina 86)
- Raster (uitsluitend opnamestand, zie pagina 86)
- Focus Peaking (zie pagina 87)
- Clipping (zie pagina 87)
- Waterpas (uitsluitend opnamestand, zie pagina 88)
- Histogram (zie pagina 89)

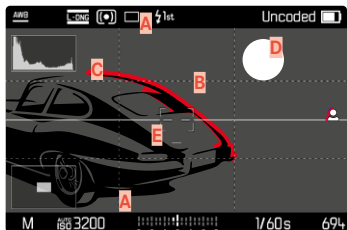

- A** Infobalken (= kop- en voetregels)
- B** Raster
- C** Focus Peaking
- D** Clipping
- E** Waterpas
- F** Histogram

INFO-PROFIELEN

U kunt maximaal vier onafhankelijke profielen gebruiken. Voor ieder profiel kunt u de gewenste functies afzonderlijk kiezen en eventueel instellen. De oproep en omschakeling naar de infoprofielen vindt dan in lopend bedrijf plaats via de middentoets. Daarmee kunt u snel omschakelen tussen verschillende aanzichten.

Lege profielen verschijnen onder het menupunt **Info Profiles** als **Off**. Als in een profiel minstens één functie wordt geactiveerd, verschijnt het profiel in het hiërarchisch hogere menu als **On** en is beschikbaar voor weergave.

VOORBEELD

Profil	Configuratie
1	Uitsluitend infobalken (kop- en voetregels)
2	Clipping, Histogram
3	Focus Peaking
4	Info Bars, Clipping, Focus Peaking, Histogram

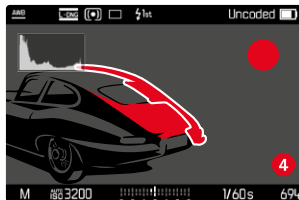
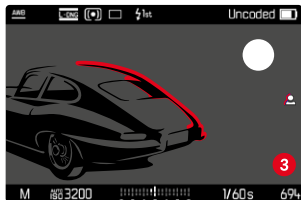
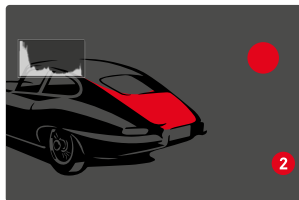
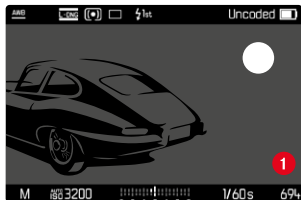

INFO-PROFIELEN VERVANGEN

U kunt alle actieve (dat wil zeggen als **On** gemarkeerde) info-profielen in de Live-Viewmodus oproepen.

- ▶ Middendoets indrukken
 - Het aanzicht schakelt van volledig aanzicht zonder hulpweergaven over naar het eerste actieve profiel.
- ▶ Middendoets indrukken
 - Het aanzicht schakelt om naar het volgende actieve profiel.
 - Als geen ander actief profiel beschikbaar is, krijgt u het volledig aanzicht zonder hulpweergaven weer te zien.

INFO-PROFIELEN AANPASSEN

- ▶ In het hoofdmenu, **Capture Assistants** kiezen
- ▶ Gewenste profiel kiezen
- ▶ Gewenste functies kiezen
- ▶ **On/Off** kiezen
 - De functie wordt geactiveerd of gedeactiveerd.

of

- ▶ Submenu oproepen
- ▶ Gewenste instellingen kiezen

Functie	Beschikbare instellingen
Info Bars	On , Off
Grids	On , Off 3 x 3 , 6 x 4
Clipping	On , Off Upper limit (waarden tussen 200 en 255)
Focus Peaking	On , Off Color (Red , Green , Blue , White) Sensitivity
Level Gauge	On , Off
Histogram	On , Off

Als in een profiel minstens één functie wordt geactiveerd, verschijnt het profiel in het hiërarchisch hogere menu als **On** en is beschikbaar voor weergave.

BESCHIKBARE WEERGAVEN

INFO BARS

De kop- en voetregels tonen actueel actieve instellingen en belichtingswaarden. Een overzichtslijst van de weergaven vindt u in het hoofdstuk 'Weergaven' (zie pagina 24).



RASTER

De rasters verdelen het beeldveld in meerdere gelijk grote velden. Het vergemakkelijkt bijvoorbeeld de beeldvorming, en ook de precieze oriëntatie van de camera. U kunt de rasterpartitie selecteren die past bij het onderwerp.

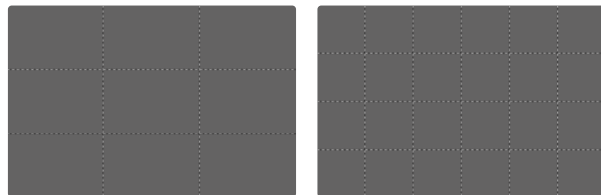

Er zijn twee rasterweergaven beschikbaar. Ze verdelen het beeldveld in 3x3 of in 6x4 velden.

CLIPPING

De clipping-weergave kenmerkt zeer lichte beeldgedeelten. Met behulp van deze functie is een zeer eenvoudige en nauwkeurige controle van de belichtingsinstelling mogelijk. Overbelichte bereiken knippen zwart.

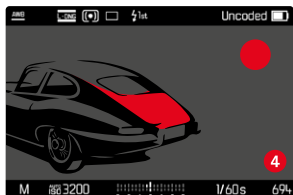

DREMPELWAARDE VASTLEGGEN

Om deze weergaven aan te passen zodat ze aan de specifieke omstandigheden of aan uw beeldvormingideeën voldoen, kunt u hun grenswaarde bepalen, d.w.z. bij welke mate van overbelichting deze verschijnen.

- ▶ In het hoofdmenu, **Capture Assistants** kiezen
- ▶ Gewenste profiel kiezen
- ▶ **Clipping** kiezen
- ▶ **Upper limit** kiezen
- ▶ Gewenste waarde kiezen
(200 tot 255)

FOCUS PEAKING

Bij deze hulpfunctie worden de randen van scherp ingestelde onderwerpen met kleur geaccentueerd.

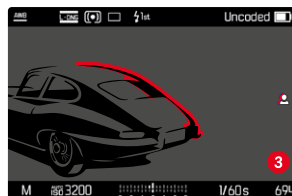

Bij actieve Focus Peaking verschijnt rechts in het beeld  met melding van de gebruikte kleuren.

KLEUR VAN DE MARKERING

U kunt de kleur van de markering instellen.

Fabrieksinstelling: **Red**

- ▶ In het hoofdmenu, **Capture Assistants** kiezen
- ▶ Gewenste profiel kiezen
- ▶ **Focus Peaking** kiezen
- ▶ **Color** kiezen
- ▶ Gewenste instelling kiezen
(**Red**, **Green**, **Blue**, **White**)

GEVOELIGHEID

Ook kunt u de gevoeligheid aanpassen. Deze instelling geldt voor alle info-profielen.

Fabrieksinstelling: **High**

- ▶ In het hoofdmenu, **Capture Assistants** kiezen
- ▶ Gewenste profiel kiezen
- ▶ **Focus Peaking** kiezen
- ▶ **Sensitivity** kiezen
- ▶ Gewenste instelling kiezen
(**Low**, **High**)

Aanwijzing

- De markering van scherp afgebeelde onderwerpdelen werkt op onderwerpcontrast; dat wil zeggen: op licht/donker-verschillen. Daardoor kunnen ook onderwerpdelen met hoog contrast verkeerd worden gemarkeerd, hoewel ze niet scherp zijn ingesteld.

WATERPAS

Dankzij geïntegreerde sensoren kan de camera uw oriëntatie weergeven. Met behulp van deze weergaven kunt u hiertoe 'gevoelige' onderwerpen, bijvoorbeeld architectuuroptnamen vanaf een statief, de camera op de langs- en dwarsas nauwkeurig uitlijnen.

Afwijkingen ten opzichte van de langsas (als de camera in de blikrichting naar boven of naar onderen is gekanteld) worden aangegeven met een kort streepje in het beeldmidden (1). Afwijkingen ten opzichte van de dwarsas (als de camera naar links of naar rechts is gekanteld) worden aangegeven met een twee lange streepjes in het beeldmidden (2).

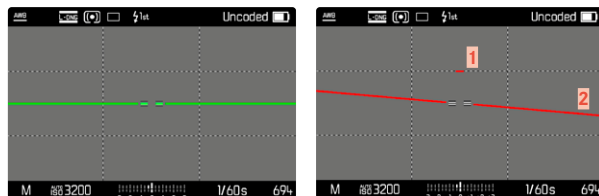

Aanwijzing

- Bij 'portretopnamen' verandert de camera de richting van het waterpas automatisch.

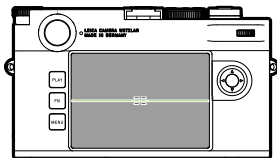

Correcte uitlijning

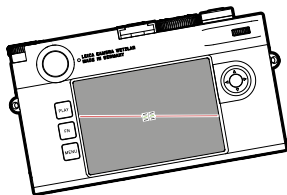

Zijwaarts naar links gekanteld

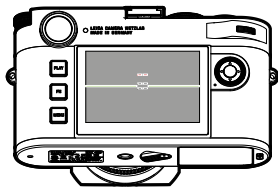

In de blikrichting naar onderen gekanteld

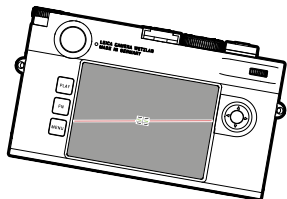

Zijwaarts naar rechts gekanteld

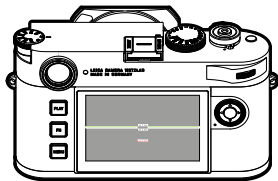

In de blikrichting naar boven gekanteld

HISTOGRAM

Het histogram geeft de helderheidsverdeling van de opname weer. Daarbij komt de horizontale as overeen met de tinten die van zwart (links) via grijs naar wit (rechts) lopen. De verticale as komt overeen met de hoeveelheid pixels van de desbetreffende helderheid.

Deze grafische weergave helpt bij een snelle en eenvoudige beoordeling van de belichtingsinstelling.

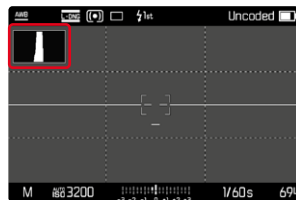

Aanwijzingen

- Het histogram is altijd gebaseerd op de weergegeven helderheid, afhankelijk van de gebruikte instellingen kan hij de definitieve belichting eventueel niet weergeven.
- In de opnamemodus moet het histogram worden begrepen als 'trend-indicator'.
- Het histogram kan bij de weergave van een beeld afwijken van dat bij de opname.
- Het histogram heeft altijd betrekking op de actueel getoonde uitsnede van de opname.



FOTOGRAFEREN

DRIVE MODE

De hieronder beschreven functies en instelmogelijkheden hebben in principe betrekking op het opnemen van afzonderlijke beelden. Naast de afzonderlijke opnamen biedt de Leica M11 echter nog een aantal andere standen. Aanwijzingen over hun werkwijze en instelmogelijkheden vindt u in de betreffende hoofdstukken.

- ▶ In het hoofdmenu, **Drive Mode** kiezen
- ▶ Gewenste functievarianten kiezen

Mode	Instelmogelijkheden / varianten
Afzonderlijke opnamen	Single
Serieopname (zie pagina 116)	Snelheid: - Continuous - Low Speed - Continuous - High Speed
Intervalopname (zie pagina 117)	Number of Frames Interval tussen de opnamen (Interval) Wachttijd (Countdown)
Belichtingsreeks (zie pagina 119)	Number of Frames (3 of 5) EV Steps Exposure Compensation
Zelfontspanner (zie pagina 120)	Wachttijd: - Self-timer 2 s - Self-timer 12 s

OPNAMETYPEN

BIJ GEBRUIK VAN DE MEETZOEKER

OPNAMEBEREIK (LICHTKADER)

De lichtkader-meetzoeker van deze camera is niet alleen een bijzonder hoogwaardige, grote, briljante en heldere zoeker, maar ook een aan het objectief gekoppelde, zeer precieze afstandmeter. De koppeling gebeurt automatisch met alle Leica M-objectieven van 16 tot 135 mm brandpuntsafstand als ze op de camera worden geplaatst. De zoeker heeft een vergrotingsfactor van 0,73x.

Ze zijn zodanig met de afstandsinstelling gekoppeld dat de parallax (de offset tussen de objectief- en zoekeras) automatisch wordt gecompenseerd. De sensor registreert bij afstanden van minder dan 2 m iets minder dan dat de binnenkanten van de lichtkaders aanduiden, bij grotere afstanden iets meer (zie afbeeldingen hiernaast). Deze geringe afwijkingen zijn in de praktijk zelden van doorslaggevende betekenis en worden bepaald door het principe. Lichtkaders van een zoekercamera moeten op de beeldhoek van de betreffende objectief-brandpuntsafstanden worden afgestemd. De nominale beeldhoek verandert echter iets bij het scherpstellen vanwege de daarbij veranderende uittrekking; dat wil zeggen: door de afstand van het optische systeem van het sensorvlak. Als de ingestelde afstand kleiner is dan oneindig (en overeenkomstig de uittrekking groter), wordt ook de werkelijke beeldhoek kleiner: het objectief registreert minder van het onderwerp. Bovendien zijn de beeldhoekverschillen bij langere brandpuntsafstanden vanwege de daar grotere uittrekking ook groter.

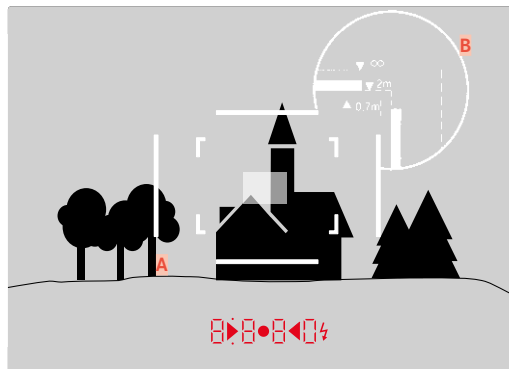

Alle opnamen en lichtkader-posities gelden voor een brandpuntsafstand van 50 mm

A	Lichtkader
B	Daadwerkelijk beeldveld
Instelling op 0,7 m	De sensor registreert circa één kaderbreedte minder
Instelling op 2 m	De sensor registreert precies het beeldveld dat door de binnenkanten van het lichtkader wordt getoond
Instelling op oneindig	De sensor detecteert ongeveer één respectievelijk vier (verticaal of horizontaal) kaderbreedte(n) meer

Aanwijzingen

- Zodra de camera-elektronica wordt ingeschakeld, verschijnen de door LEDs wit verlichte kaders samen met de LEDs van de belichtingsmeter aan de onderste rand van het zoekerbeeld.
- In het midden van het zoekerveld ligt het rechthoekige afstandmeetveld, dat lichter is dan het omliggende beeldveld. Meer over de afstands- en belichtingsmeting staat in de betreffende paragrafen.



Als u objectieven met brandpuntsafstanden 28 (Elmarit vanaf fabriecagenummer 2411 001), 35, 50, 75, 90 en 135 mm gebruikt, licht automatisch het bijbehorende lichtkader in de combinaties 35 mm + 135 mm, 50 mm + 75 mm, respectievelijk 28 mm + 90 mm op.

35 mm + 135 mm

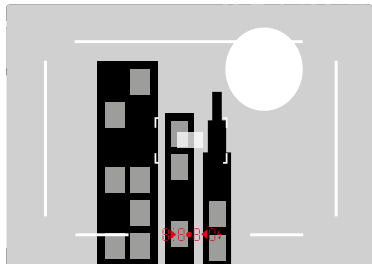

50 mm + 75 mm

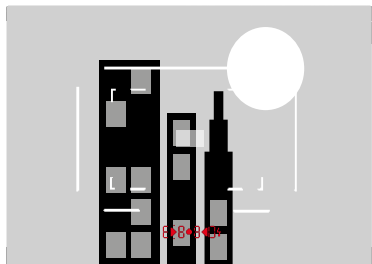

28 mm + 90 mm

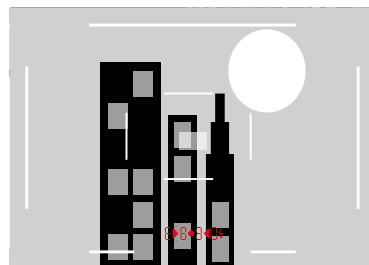

ALTERNATIEVE OPNAMEBEREIKEN / BRANDPUNTSAFSTANDEN WEERGEVEN

Afhankelijk van het geplaatste objectief kunt u meerdere lichtkaders weergeven. Daarmee kunnen de betreffende brandpuntsafstanden worden gesimuleerd. Dat helpt bij het kiezen van een passend objectief voor het gewenste opnamebereik.

- ▶ De beeldveldkiezer tot aan het objectief drukken
 - De beeldveldkiezer springt bij het loslaten automatisch terug.

LIVE VIEW-MODUS

Met de Live-Viewmodus kunt u tijdens de opname het onderwerp op de monitor bekijken, wat precies zo wordt weergegeven als het geplaatste objectief het weergeeft.

DE LIVE-VIEWMODUS IN-/UITSCHAKELEN

- ▶ Druk op de functieknop waaraan de functie **Live View** is toegewezen
 - In de fabrieksinstelling is dat de **FN**-knop.

of

- ▶ **MENU**-knop indrukken
 - Het statusscherm verschijnt.
- ▶ Op het bedienveld **LV** aantikken

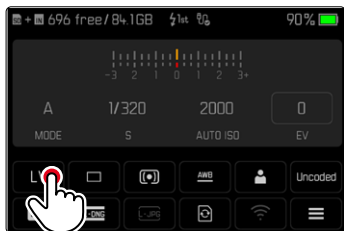

HULPWEERGEVEN IN DE LIVE-VIEWMODUS

In de Live-Viewmodus kunt u de monitor gebruiken om een reeks instellingen weer te geven. Naast de standaardinformatie in kop- en voetregel kunt u een serie andere weergaven selecteren, om het monitorbeeld aan te passen aan uw wensen.

Volgende hulpfuncties zijn beschikbaar:

- Infobalken (kop- en voetregel)
- Raster
- Clipping
- Focus Peaking
- Waterpas
- Histogram

De hulpfuncties zijn georganiseerd in vrij instelbare infoprofielen. Voor de instelling en voor een beschrijving van de afzonderlijke hulpfuncties, zie pagina 84.

Bovendien kan in de Live View een belichtings-voorvertoning worden weergegeven (zie pagina 114).



Om de hulpweergaven al of niet in te voegen

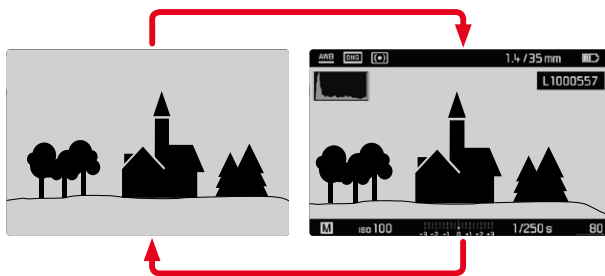

- ▶ Middentoets indrukken
 - De weergave pendelt tussen het al of niet tonen van informatie.
- of
- ▶ De monitor op willekeurige plaats aantikken

Om (slechts) de belichtingsgegevens weer te geven

Het middengedeelte van de voetregel toont de belichtingsgegevens: ISO-waarde, lichtschaal en sluitertijd. Als u de ontspanner ingedrukt houdt, bepaalt de uitgangssituatie hoe de weergave verandert. Dit betreft uitsluitend de gegevensbalken.

- ▶ Ontspanner aantikken, en zodanig ingedrukt houden
 - Aan de onderste beeldschermrand ziet u de belichtingsgegevens.
 - Alle anderen eventueel zichtbare weergaven van de infobalk worden uitgeschakeld.

Aanwijzingen

- De Live View modus heeft betrekking op het door de sensor opgenomen beeld. Daartoe moet de camera de sluitere regelen. Dit is hoorbaar en kan eventueel ook een korte ontspanvertraging met zich meebrengen.
- Met name bij langduriger gebruik van de Live View modus wordt de camera warmer. Tegelijkertijd neemt het stroomverbruik toe.
- Wisselspanning veroorzaakt bij veel lichtbronnen helderheidsfluctuaties, die voor het oog onzichtbaar zijn. Vanwege de gevoeligheid en de uitleesfrequentie van beeldsensoren kan dit leiden tot een flikkerend beeld op de Live-Viewmonitor. Dat heeft geen effect op de opnamen. Door een lange sluitertijd te kiezen, kunt u dit effect vermijden.

AFSTANDSINSTELLING (SCHERPSTELLEN)

Voor de scherpstelling kunt u verscheidene hulpfuncties gebruiken, afhankelijk van het feit of u de meetzoeker of de Live-Viewmodus gebruikt.

IN DE MEETZOEKER

Met de afstandsmeter van deze camera kunt u vanwege zijn grote effectieve meetbasis zeer nauwkeurig werken. De scherpte kan volgens de mengbeeld- of deelbeeldmethode worden ingesteld.

MENGBEELDMETHODE (DUBBELBEELD)

Richt bijvoorbeeld bij een portret het meetveld van de afstandsmeter op het oog, en draai het zo lang aan de afstandsinstelling van het objectief, totdat de contouren in het meetveld samenvallen.

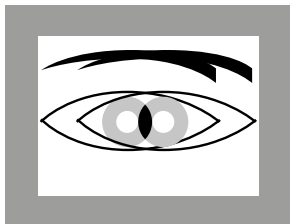

weergave onscherp

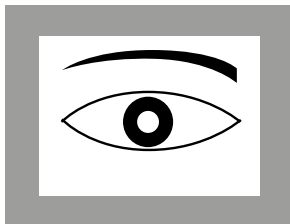

weergave scherp

DEELBEELDMETHODE

Richt bijvoorbeeld voor een architectuuroopname het meetveld van de afstandsmeter op de verticale kant of een andere duidelijk afgebakende verticale lijn, en draai met de afstandsinstelling van het objectief net zo lang, totdat de contouren van de kant of lijn op de begrenzingen van het meetveld zonder offset te zien zijn.

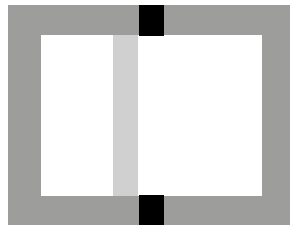

weergave onscherp

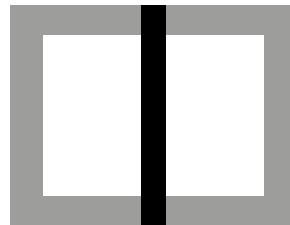

weergave scherp

Aanwijzingen

- Zeer nauwkeurige afstandsmeting blijkt vooral bij het gebruik van groothoekobjectieven met hun relatief grote scherptediepte gunstig te zijn.
- Bij beide methoden is het meetveld van de afstandsmeter als lichte, scherp afgebakende rechthoek te zien. De positie van het meetveld kan niet worden veranderd; het bevindt zich steeds in het midden van de zoeker.

IN DE LIVE-VIEWMODUS (MET HULPFUNCTIES)

In de Live-Viewmodus kunt u scherpstellen met behulp van de monitor: De monitor geeft het onderwerp net zo scherp weer als het door het objectief wordt afgebeeld, afhankelijk van de afstands- en diafragma-instelling.

Om de instelling te vergemakkelijken of om de instelnaauwkeurigheid te verhogen, kunt u kiezen uit twee hulpfuncties:

- Vergroten van een (aanvankelijk) centrale uitsnede van het monitorbeeld (vergroting)
 - De vergrotingsfunctie (**Focus Aid**) kunt u bij scherpstelling automatisch activeren of onafhankelijk daarvan oproepen.
- Markeren van scherpe onderwerpdelen in het monitorbeeld (Focus Peaking)

FOCUS PEAKING

Bij deze hulpfunctie worden de randen van scherp ingestelde onderwerpdelen met kleur geaccentueerd. U kunt de kleur van de markering instellen.

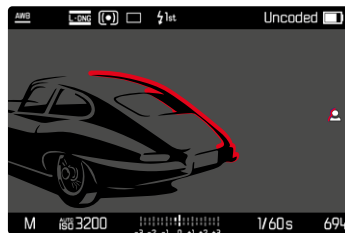

De functie Focus Peaking wordt samen met de andere hulpweergaven via de infoprofielen ingesteld en geactiveerd / gedeactiveerd (zie pagina 84).

- ▶ Info-weergaven instellen en invoegen
- ▶ Beeldfragment bepalen
- ▶ Afstandsinstelling zodanig draaien dat de gewenste onderwerpdelen optimaal scherp zijn
 - Alle onderwerpdelen die bij de betreffende ingestelde afstand scherp worden afgebeeld, worden door omrandingen in de geselecteerde kleur gemarkeerd.

Aanwijzingen

- De markering van scherp afgebeelde onderwerpdelen werkt op onderwerpcontrast; dat wil zeggen: op licht/donker-verschillen. Daardoor kunnen ook onderwerpdelen met hoog contrast verkeerd worden gemarkeerd, hoewel ze niet scherp zijn ingesteld.
- Met name bij gebruik van de groothoekobjectieven met kleine diafragma's (= grote scherptediepte) neemt de nauwkeurigheid van de weergave af.

VERGROTING

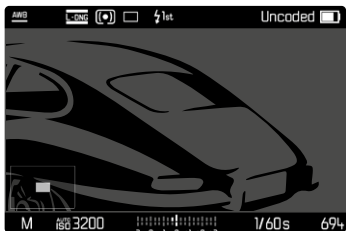

Hoe groter de details van het onderwerp op de monitor worden afgebeeld, des te beter kan hun scherpste worden beoordeeld, en des te nauwkeuriger kunt u de scherpste instellen.

In het beeld linksonder verschijnt de locatie en de vergrotingstrap. Daarbij kan de getoonde uitsnede ook onvergroott zijn.

De laatst gebruikte positie en vergrotingstrap blijven behouden bij de volgende keer dat u de functie oproept.

Om de vergrotingstrap aan te passen

Vergroting kunt u met het duimwielletje in twee stappen veranderen.

- ▶ Duimwielletje draaien

Om de situatie van de uitsnede te veranderen

- ▶ Door het verwijderen de locatie van de uitsnede bij vergrote afbeelding willekeurig verschuiven

of

- ▶ Keuzetoets in gewenste richting drukken

U kunt de vergroting altijd onafhankelijk van de afstandsinstelling oproepen of verbergen.

Om de vergroting op te roepen

Er zijn verschillende mogelijkheden om de vergroting op te roepen.

- Door middel van de afstandsinstelling (automatisch)
- Door middel van een functieknop
- Door middel van touch-bediening
- Door middel van het duimwielletje

Door middel van de afstandsinstelling

Tijdens het scherpstellen kan vergroting automatisch worden opgeroepen.

- ▶ In het hoofdmenu, **Capture Assistants** kiezen
- ▶ **Focus Aid** kiezen
- ▶ **Automatic** kiezen

- ▶ Afstandsinstelling verdraaien
 - De vergroting wordt geactiveerd.

In de fabrieksinstelling is de automatische vergroting actief. Als dat niet is gewenst, kunt u deze functie deactiveren.

- ▶ In het hoofdmenu, **Capture Assistants** kiezen
- ▶ **Focus aid** kiezen
- ▶ **Manual** kiezen

Aanwijzing

- Circa 5 s na de laatste draai van de afstandsinstelling wordt de vergroting beëindigd. Dit geldt niet als de vergroting werd veranderd.



Door middel van een functieknop

- ▶ Druk op de functieknop waaraan de functie **Focus Aid** is toegevoegd
 - In de fabrieksinstelling is dat de functieknop **6**.
 - De vergroting wordt geactiveerd.

Door middel van touch-bediening

- ▶ Op de monitor de gewenste plaats dubbel aantikken
 - De vergroting wordt geactiveerd.

Met behulp van het duimwiel

Bovendien kunt u de vergroting oproepen met het duimwiel.

- ▶ In het hoofdmenu, **Customize Control** kiezen
- ▶ **Customize wheel** kiezen
- ▶ **Focus Aid** kiezen
- ▶ Duimwielje naar rechts draaien
 - De vergroting wordt geactiveerd.

Om de hulpfuncties te beëindigen

De handmatig opgeroepen vergroting blijft actief, totdat ze expliciet wordt beëindigd. Dit geldt onafhankelijk van het bedieningselement waarmee ze werd opgeroepen.

- ▶ Functieknop opnieuw indrukken
- of
- ▶ De monitor op een willekeurige plaats dubbel aantikken
- of
- ▶ Ontspanner aantikken

ISO-GEVOELIGHEID

De ISO-instelling heeft een bereik van ISO 64 tot ISO 50000, wat de aanpassing aan de betreffende situaties mogelijk maakt.

Bij handmatige belichtingsinstelling biedt dit meer ruimte voor het gebruik van de gewenste sluitertijd/diafragma combinatie. Binnen de automatische instelling biedt het de mogelijkheid prioriteiten vast te leggen, bijvoorbeeld om creatieve redenen.

Ter beschikking staan de op het vastklikkende ISO-instelwiel gegra-veerde waarden, en de posities:

- **M**: voor tussenwaarden maar ook hogere waarden
- **A**: voor de automatische instelling, daarbij worden waarden van ISO 64 tot en met 50000 gebruikt

VASTE ISO-WAARDEN

OP HET ISO-INSTELWIEL GEGRAVEERDE WAARDEN

- ▶ ISO-instelwiel op de gewenste waarde instellen
(**64, 200, 400, 800, 1600, 3200, 6400**)

ALLE BESCHIKBARE WAARDEN

In 30 trappen kunt u waarden tussen ISO 64 en ISO 50000 kiezen. Fabrieksinstelling: **ISO 12500**

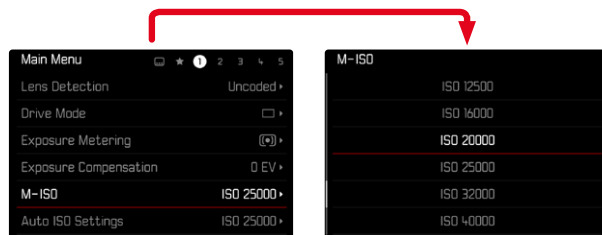

- ▶ ISO-instelwiel op **M** instellen
- ▶ In het hoofdmenu, **M-ISO** kiezen
- ▶ Gewenste waarde kiezen

Aanwijzing

- In het bijzonder bij hoge ISO-waarden en latere beeldbewerking en vooral in grotere gebieden van uniforme helderheid van het onderwerp kan er ruis zichtbaar worden, alsmede verticale en horizontale strepen.



AUTOMATISCHE INSTELLING

De gevoeligheid wordt automatisch aangepast aan het omgevingslicht, respectievelijk de gekozen sluitertijd-/diafragma combinatie. In combinatie met de tijdautomaat wordt hierdoor het bereik van de automatische belichtingsregeling uitgebreid.

- ▶ ISO-instelwiel op **A** instellen

of

- ▶ ISO-instelwiel op **M** instellen
- ▶ In het hoofdmenu, **M-ISO** kiezen
- ▶ **Auto ISO** kiezen

INSTELBEREIKEN BEGRENZEN

U kunt een maximale ISO-waarde instellen, om het bereik van de automatische instelling te begrenzen (**Maximum ISO**). Bovendien kunt u ook een maximale belichtingstijd instellen. Hiertoe zijn brandpuntsafstandgerelateerde instellingen (**1/f s**, **1/(2f) s**, **1/(4f) s**)¹ en vaste langste sluitertijden tussen **1/2 s** en **1/2000 s** beschikbaar. Bij de instellingen die op brandpuntsafstand zijn gebaseerd, schakelt de camera pas over op een hogere filmgevoeligheid als wegens geringere lichtsterkte de sluitertijd onder de betreffende drempel zou vallen, dus bijvoorbeeld met een 50 mm-objectief bij langere tijden dan 1/60 s bij **1/f s**, respectievelijk 1/125 s bij **1/(2f) s**, of 1/250 s bij **1/(4f) s**.

Voor de fotografie met flits zijn afzonderlijke instellingen mogelijk.

¹ Deze functie vereist het gebruik van gecodeerde objectieven, respectievelijk de instelling van het gebruikte objectieftype in het menu.

ISO-WAARDE BEGRENZEN

U kunt alle waarden vanaf ISO 64 gebruiken.

Fabrieksinstelling: 3200

- ▶ In het hoofdmenu, **Auto ISO Settings** kiezen
- ▶ **Maximum ISO** kiezen
- ▶ Gewenste waarde kiezen

SLUITERTIJD BEGRENZEN

Fabrieksinstelling: 1/(4f) s

- ▶ In het hoofdmenu, **Auto ISO Settings** kiezen
- ▶ **Shutter Speed Limit** kiezen
- ▶ Gewenste waarde kiezen
(1/(4f) s, 1/(2f) s, 1/f s, 1/2000 s, 1/1000 s, 1/500 s, 1/250 s, 1/125 s, 1/60 s, 1/30 s, 1/15 s, 1/8 s, 1/4 s, 1/2 s)

ISO-WAARDE BEGRENZEN (FLITS)

U kunt alle waarden vanaf ISO 64 gebruiken.

Fabrieksinstelling: 3200

- ▶ In het hoofdmenu, **Auto ISO Settings** kiezen
- ▶ **Maximum ISO (Flash)** kiezen
- ▶ Gewenste waarde kiezen

SLUITERTIJD BEGRENZEN (FLITS)

Fabrieksinstelling: 1/f s

- ▶ In het hoofdmenu, **Auto ISO Settings** kiezen
- ▶ **Shutter Speed Limit (Flash)** kiezen
- ▶ Gewenste waarde kiezen
(1/(4f) s, 1/(2f) s, 1/f s, 1/250 s, 1/125 s, 1/60 s, 1/30 s, 1/15 s, 1/8 s, 1/4 s, 1/2 s)

WITBALANS

In de digitale fotografie zorgt de witbalans voor een neutrale kleurweergave bij elk licht. De kleur die als wit moet worden weergegeven, wordt vooraf in de camera ingesteld.

Daartoe zijn vier mogelijkheden beschikbaar:

- automatische regeling
- vaste voorinstellingen
- handmatige instelling door meting
- direct instellen van de kleurtemperatuur

Fabrieksinstelling: **Auto**

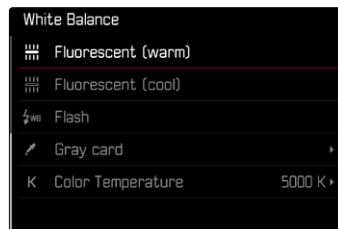

AUTOMATISCHE REGELING / VASTE INSTELLINGEN

- **Auto**: voor automatische regeling, die in de meeste situaties neutrale resultaten levert
- Verschillende vaste voorinstellingen voor de meest optredende lichtbronnen:

 Daylight	Voor buitenopnamen bij zonschijn
 Cloudy	Voor buitenopnamen bij bewolkte hemel
 Shadow	Voor buitenopnamen met het belangrijkste onderwerp in de schaduw
 Tungsten	Voor binnenopnamen met (voornamelijk) licht van gloeilampen
 HMI	Voor binnenopnamen met (voornamelijk) licht van metaalhalidelampen
 Fluorescent (warm)	Voor binnenopnamen met (voornamelijk) licht van tl-buizen met warme lichtkleur
 Fluorescent (cool)	Voor binnenopnamen met (voornamelijk) licht van tl-buizen met koele lichtkleur
 Flash	Voor opnamen met flitsapparaat

- ▶ In het hoofdmenu, **White Balance** kiezen
- ▶ Gewenste instelling kiezen

HANDMATIGE INSTELLING DOOR METING

( **Gray Card**)

Deze meetvariant meet uitsluitend de met het meetveld afgepaste kleurint en berekent daaruit de grijswaarde. De variant  **Gray card** is het meest geschikt voor motieven waarop een neutraal grijs of zuiver wit bereik duidelijk is te herkennen.

- ▶ In het hoofdmenu, **White Balance** kiezen
- ▶  **Gray card** kiezen
 - Op de monitor verschijnt:
 - de afbeelding op basis van de automatische witbalansinstelling
 - een kruis in het beeldmiddenpunt

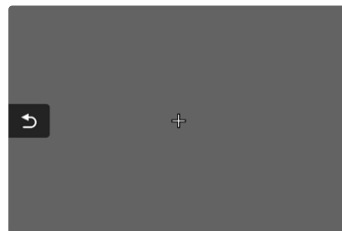

- ▶ Het meetveld op een wit of neutraal grijs vlak richten
 - Het monitorbeeld verandert dynamisch op basis van het referentieveld in het kader.

Om het meetveld te verplaatsen

- ▶ Keuzetoets in gewenste richting drukken

Om de meting te verrichten

- ▶ Het meetveld op een wit of neutraal grijs vlak richten
- ▶ De opname maken

of

- ▶ Middendoets/duimwielteje indrukken
 - De meting wordt verricht.
 - De instelling wordt opgeslagen.

Om de meting af te breken

- ▶ **FN**-knop indrukken

Aanwijzing

- Een waarde die op deze wijze is bepaald, blijft zo lang opgeslagen, d.w.z. wordt voor alle volgende opnamen gebruikt, tot er een nieuwe meting wordt verricht of een andere instelling van de witbalans wordt geselecteerd.

DIRECT INSTELLEN VAN DE KLEURTEMPERATUUR

Waarden tussen 2000 en 11500 K (Kelvin) kunt u rechtstreeks instellen. Daarmee is een zeer groot gebied beschikbaar dat bijna alle in de praktijk voorkomende kleurtemperaturen dekt en waarbinnen u de kleurweergave zeer nauwkeurig aan de aanwezige lichtkleur en uw persoonlijke voorkeur kunt aanpassen.

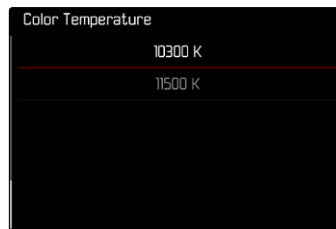

- ▶ In het hoofdmenu, **White Balance** kiezen
- ▶ **Color Temperature** kiezen
- ▶ Gewenste waarde kiezen





BELICHTING

Als aanduiding dat de belichtingsmeter gereed is om te meten, brandt een van de indicaties in de zoeker, respectievelijk op de monitor continu:

- bij tijdautoomaat door de weergave van de sluitertijd
- bij handmatige instelling in de zoeker door een van de beide driehoekige LED's, evt. samen met de middelste, ronde LED, op de monitor met de lichtschaal

Wanneer het sluitertijd-instelwiel op **B** staat, is de belichtingsmeter uitgeschakeld.

SLUITERTYPE

De Leica M11 heeft zowel een mechanische sluitersluiting als een zuiver elektronische sluitersluiting. De elektronische sluitersluiting vergroot het beschikbare sluitersluitingsbereik en werkt absoluut geruisloos, wat in veel werkomgevingen belangrijk is.

Fabrieksinstelling: **Hybrid**

- ▶ In het hoofdmenu, **Shutter Type** kiezen
- ▶ Gewenste instelling kiezen
(**Mechanical**, **Electronic**, **Hybrid**)

Mechanical	Uitsluitend de mechanische sluitersluiting wordt gebruikt. Werkbereik: 60 min – 1/4000 s.
Electronic	Uitsluitend de elektronische sluitersluiting wordt gebruikt. Werkbereik: 60 s tot 1/16000 s.
Hybrid	Als er kortere sluitertijden nodig zijn dan met de mechanische sluitersluiting mogelijk is, wordt de elektronische sluitersluiting ingeschakeld. Werkbereik: 60 min – 1/4000 s + 1/4000 s – 1/16000.

TOEPASSING

De mechanische sluiters geeft door het traditionele sluitergeluid een auditief signaal af. Hij is geschikt voor zowel langdurige belichting als voor opnamen van bewegende onderwerpen.

Met behulp van de elektronische sluitersfunctie kunt u door zeer korte sluitertijden, ook bij fel licht met open diafragma fotograferen. Ze is minder geschikt voor bewegende onderwerpen, vanwege het nadrukkelijk 'Rolling Shutter'-effect.





Aanwijzingen

- Met de elektronische sluitersfunctie zijn geen opnamen met flits mogelijk.
- Bij belichting door LED's en TL-buizen kan er bij de elektronische sluitersfunctie in combinatie met korte sluitertijden streepvorming optreden.

BELICHTINGSMEETMETHODEN

U kunt de volgende belichtingsmeetmethoden kiezen.

Fabrieksinstelling: **Multi-Field**

-  Spot
-  Center-Weighted
-  Highlight-Weighted
-  Multi-Field

- ▶ In het hoofdmenu, **Exposure Metering** kiezen
- ▶ Gewenste meetmethode kiezen
(**Spot**, **Center-weighted**, **Highlight-weighted**, **Multi-field**)
 - De ingestelde meetmethode wordt in de Live View-modus in de kopbalk van het monitorbeeld weergegeven, bij gebruik van de zoeker in het statusscherm.

Bij de spot-meting kunt u het meetveld verplaatsen:

- ▶ Op de monitor de gewenste plaats aantikken
- of
- ▶ Keuzetoets in gewenste richting drukken

Onafhankelijk van het feit of de Live View momenteel actief is of niet, kunt u alle belichtingsmeetmethoden gebruiken. De belichtingsmeting vindt in ieder geval plaats via de opnamesensor. De voor het inschatten van de juiste belichting gebruikte weergaven verschillen echter tussen meetzoeker en Live View (zie pagina 109).





SPOT

Slechts een klein, door een cirkel in het midden van het monitorbeeld weergegeven bereik, wordt geregistreerd en geëvalueerd. Het meetveld kan worden verplaatst.

CENTER-WEIGHTED





Deze methode houdt rekening met het hele beeldveld. De in het midden geregistreerde onderwerpen bepalen veel sterker dan de randgebieden de berekening van de belichtingswaarde.

MULTI-FIELD

Deze meetmethode baseert op de registratie van meerdere meetwaarden. Ze worden in een algoritme berekend die aan de situatie is aangepast, wat resulteert in een belichtingswaarde die is afgestemd op de passende weergave van het veronderstelde hoofdonderwerp.

HIGHLIGHT-WEIGHTED

Deze methode houdt rekening met het hele beeldveld. De belichtingswaarde wordt echter afgestemd op de bovengemiddeld lichte onderwerpdelen. Daarmee helpt deze waarde een overbelichting van de lichtere onderwerpdelen te vermijden, zonder direct de afstand te hoeven bepalen. Deze meetmethode is bijzonder geschikt bij onderwerpen die duidelijk sterker worden belicht dan de rest van het beeld (bijvoorbeeld mensen in het licht van een schijnwerper) of bovengemiddeld sterk reflecteren (bijvoorbeeld witte kleding).

Multi-field	Highlight-weighted
	
	
	



BELICHTINGSMODI

De camera biedt twee belichtingsmodi: tijdautomaat of handmatige instelling. Afhankelijk van onderwerp, situatie en individuele neiging kan tussen de beide varianten worden gekozen.

MODUS KIEZEN

- ▶ Sluiterijd-instelwiel op **A** stellen (tijdautomaat) of gewenste sluitertijd kiezen (handmatige instelling = **M**)

TIJDAUTOMAATMODUS - A

De tijdautomaat stuurt de belichting automatisch, aangepast aan het handmatige ingestelde diafragma. Deze is daarom bijzonder geschikt voor opnamen, waarbij de scherptediepte het beslissende beeldvormgevingselement is.

Met een navenant kleine diafragma waarde kunt u het bereik van de scherptediepte verkleinen, bijvoorbeeld om bij een portret het scherp afgebeelde gezicht tegen een onbelangrijke of storende achtergrond 'vrij te laten'. Omgekeerd kunt u met een overeenkomstig grotere diafragma waarde de scherptediepte verhogen om in een landschapsfoto alles, inclusief voorgrond en achtergrond, scherp weer te geven.

- ▶ Modus **A** kiezen (zie pagina 107)
- ▶ Gewenste diafragma waarde instellen
 - De automatisch ingestelde sluitertijd wordt weergegeven.
- ▶ De opname maken



Aanwijzingen

- De bepaalde sluitertijd wordt voor een beter overzicht in halve stappen weergegeven.
- Bij langere sluitertijden dan 2 s wordt na het ontspannen in de zoeker de resterende belichtingstijd in seconden teruggeteld. De werkelijk berekende, en traploos gestuurde belichtingstijd kan echter van de halve-stap weergaven afwijken: als bijv. vóór het ontspannen **16** (als dichtstbijgelegen waarde) in de indicatie is te zien en de bepaalde belichtingstijd toch langer is, kan het terugtellen na ontspannen ook met **19** beginnen.
- Bij extreme lichtomstandigheden kan de belichtingsmeting bij de verwerking van alle parameters sluitertijden opleveren die buiten het werkbereik liggen, dat wil zeggen dat er belichtingstijden korter dan 1/4000 s of langer dan 4 minuten vereist zouden zijn. In zulke gevallen worden toch de genoemde minimale en maximale sluitertijden gebruikt, maar als waarschuwing zullen deze waarden in de zoeker knipperen.

HANDMATIGE BELICHTINGSINSTELLING - M

De handmatige instelling van sluitertijd en diafragma is geschikt:

- om een speciale beeldwerking te realiseren die uitsluitend door een geheel voorbestemde belichting is te bereiken
- om bij meerdere opnamen met verschillende fragmenten een absoluut identieke belichting te kunnen garanderen
- ▶ Gewenste sluitertijd en diafragma instellen
 - Het sluitertijd-instelwiel moet op één van de ingegraveerde sluitertijden of tussenwaarden zijn vastgeklikt respectievelijk moet in **B** een willekeurige tijd zijn ingesteld.
- ▶ De opname maken

BELICHTINGS-HULPWEERGAVEN



WEERGAVE IN DE ZOEKER

Als bij handmatige instelling en zeer weinig licht het meetbereik van de belichtingsmeter niet wordt gehaald, knippert als waarschuwing in de zoeker de linker driehoekige LED (▶) en bij te veel licht de rechter (◀). Als een juiste belichting met de beschikbare sluitertijden bij tijddautomaat niet mogelijk is, knippert als waarschuwing de sluitertijdweergave. De betreffende weergave knippert wanneer de benodigde sluitertijd korter wordt dan de kortst mogelijke tijd respectievelijk langer wordt dan de langst mogelijke tijd. De belichtingsmeting gebeurt met het werkdiafragma en daarom kan deze toestand ook ontstaan door het objectief te diafragmeren.

▶	Onderbelichting met minstens één diafragmastop
▶●	Onderbelichting met 1/2 diafragmastop
●	Correcte belichting
●◀	Overbelichting met 1/2 diafragmastop
◀	Overbelichting met minstens één diafragmastop

WEERGAVE IN DE MONITOR

De belichtingsgegevens (ISO-waarde, sluitertijd en lichtschaal met belichtingscorrectie-schaal) helpen bij het bepalen van de voor een correcte belichting vereiste instellingen.

	Correcte belichting
	Onder- respectievelijk overbelichting rond de weergegeven maat
	Onder-, respectievelijk overbelichting met meer dan ±3 EV (Exposure Value = belichtingswaarde)

Bovendien biedt de Live-Viewmodus de volgende hulpfuncties voor de belichtingsinstelling:

- Clipping (zie pagina 87)
- Histogram (zie pagina 89)
- Belichtingsvoorvertoning (zie pagina 114)



LANGDURIGE BELICHTING (B)

De Leica M11 biedt sluitertijden van maximaal 60 minuten. U kunt deze in verschillende varianten gebruiken.

VASTE SLUITERTIJDEN

Deze functie kan bovendien worden gebruikt om langere sluitertijden dan 8 s vast in te stellen.

- ▶ Sluiterinstelwiel op **B** instellen
- ▶ Het statusscherm oproepen
- ▶ Het bedienveld voor de sluitertijd-instelling aantikken

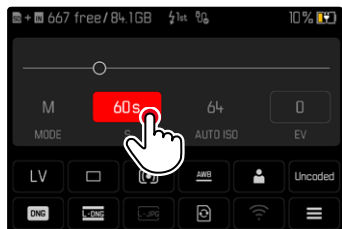

- Het actieve bedienveld krijgt een rode achtergrond.
- In plaats van de lichtschaal verschijnt een instelband. Een punt markeert de actuele instelling. Boven het punt wordt de actuele instelling weergegeven.

- ▶ De instelband op de gewenste plaats aantikken of het punt naar de gewenste locatie slepen

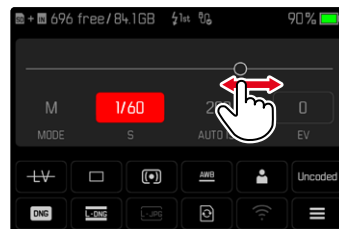

- ▶ De opname maken

B-FUNCTIE

Met de **B**-instelling blijft de sluitertijd zo lang geopend als de ontspanner ingedrukt wordt gehouden (tot maximaal 60 minuten; afhankelijk van de ISO-instelling).



- ▶ Sluittijd-instelwiel op **B** instellen
- ▶ Het statusscherm oproepen
- ▶ Het bedienveld voor de sluitertijd-instelling aantikken
- ▶ Als belichtingstijd **B** instellen
- ▶ De opname maken

T-FUNCTIE

Met deze instelling blijft de sluitertijd na het ontspannen zo lang geopend tot de ontspanner opnieuw wordt ingedrukt (tot maximaal 60 minuten; afhankelijk van de ISO-instelling).

U kunt deze functie ook in combinatie met de zelfontspanner (zie pagina 120) gebruiken. De sluitertijd blijft zolang open tot de ontspanner opnieuw wordt ingedrukt. Zo kan de bewegingsonscherpte die door bediening van de ontspanner eventueel ontstaat ook bij langdurige opnamen verregaand worden vermeden.

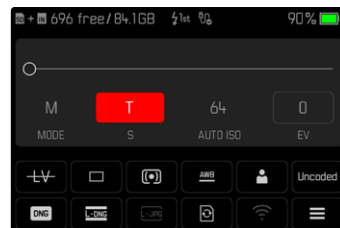

- ▶ Sluittijd-instelwiel op **T** instellen
- ▶ Het statusscherm oproepen
- ▶ Het bedienveld voor de sluitertijd-instelling aantikken
- ▶ Als belichtingstijd **T** instellen





Om de opname te realiseren

- ▶ De opname maken
 - De sluiters gaat open.
- ▶ Ontspanner opnieuw doordrukken
 - De sluiters gaat dicht.

of

- ▶ **Self-timer 2 s / Self-timer 12 s** kiezen
- ▶ De opname maken
 - Na het verstrijken van de ingestelde wachttijd gaat de sluiters open.
- ▶ Ontspanner aantikken
 - De sluiters gaat dicht.

INSTELBARE SLUITERTIJDEN

De maximaal instelbare sluitertijden zijn afhankelijk van de huidige ISO-instelling.

ISO-bereik	Maximale sluitertijd
ISO 64 - ISO 125	60 minuten
ISO 160 - ISO 250	30 minuten
ISO 320 - ISO 500	15 minuten
ISO 640 - ISO 1000	8 minuten
ISO 1250 - ISO 2000	4 minuten
ISO 2500 - ISO 4000	2 minuten
ISO 5000 - ISO 8000	60 s
ISO 10 000 - ISO 16 000	15 s
ISO 20 000 - ISO 32 000	8 s
ISO 40 000 - ISO 50 000	4 s

RUISONDERDRUKKING

Bij de toepassing van hoge gevoeligheden, en vooral bij gelijkmatig donkere vlakken, wordt beeldruis merkbaar. Bij lange belichtingstijden kan er zeer sterke beeldruis ontstaan. Ter reductie van dit storende verschijnsel maakt de camera automatisch na opnamen met langere sluitertijden en hoge ISO-waarden een tweede 'zwartopname' (met gesloten sluiters). De bij deze parallel-opname gemeten ruis wordt dan rekenkundig van het eigenlijke opnamerecord 'afgetrokken'. Dienovereenkomstig verschijnt in zulke gevallen als aanwijzing de melding **Noise reduction in progress...** samen met een overeenkomstige tijdvermelding. Bij langdurige belichtingen moet rekening worden gehouden met deze verdubbeling van de 'belichtings'-tijd. De camera mag intussen niet worden uitgeschakeld.

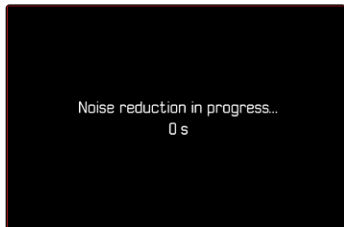

De ruisonderdrukking vindt onder de volgende omstandigheden plaats:

ISO-bereik	Sluitertijd langer dan
ISO 64 - ISO 125	160 s
ISO 160 - ISO 250	80 s
ISO 320 - ISO 500	40 s
ISO 640 - ISO 1000	20 s
ISO 1250 - ISO 2000	10 s
ISO 2500 - ISO 4000	6 s
ISO 5000 - ISO 8000	3 s
ISO 10 000 - ISO 16 000	1,5 s
ISO 20 000 - ISO 32 000	0,8 s
ISO 40 000 - ISO 50 000	Altijd

Maar u kunt de ruisonderdrukking ook deactiveren (zie pagina 76).



Aanwijzingen

- De belichtingsmeter blijft in alle gevallen uitgeschakeld. Na de ontspanning telt de digitale cijferindicatie in de zoeker echter ter oriëntatie de verlopen belichtingstijd in seconden mee.
- Leica M-camera's zijn uiterst compacte camera's, die optische en elektronische functies combineren in een zeer kleine bouwruimte. Daarom is het onmogelijk de sensor 100% af te schermen tegen vreemd-lichteffecten. In een donkere omgeving geeft dit ook bij langdurige belichtingen van meerdere minuten geen enkele invloeden. Maar als de camera tijdens een langdurige belichting wordt blootgesteld aan een extra directe belichting, kunnen er door lichtinval lichtvlekken op de sensor komen die het beeld veranderen. Met name bij langdurige belichtingen door een ND-filter bij daglicht komt dit vaak voor. Dan is het aan te bevelen de camera te beschermen tegen vreemd licht. In het ideale geval gebeurt dit met behulp van een donkere doek over de camera en de objectiefhouder.

BELICHTINGSREGELING

BELICHTINGSVOORVERTONING

Met deze functie is een inschatting van het effect van de betreffende belichtingsinstelling op de afbeelding vóór de opname mogelijk. Dit geldt zolang de helderheid van het onderwerp en de ingestelde belichting geen te lage of hoge helderheidswaarden opleveren.

Dit kan op twee manieren plaatsvinden.

- Shutter button half pressed

Bij aangetikt gehouden ontspanner toont de helderheid van het monitorbeeld de effecten van de gekozen belichtingsinstellingen. Dit wordt weergegeven door . De resterende tijd komt overeen met de weergave in de Live View van een optimale belichtingsinstelling.

- Permanent

De helderheid van het monitorbeeld toont altijd de effecten van de momenteel gekozen belichtingsinstellingen. Dit wordt weergegeven door .

- ▶ In het hoofdmenu, **Capture Assistants** kiezen
- ▶ **Exposure Preview** kiezen
- ▶ Gewenste instelling kiezen
(Off, **Shutter button half pressed**, **Permanent**)

Aanwijzing

- Afhankelijk van de hierboven beschreven instellingen kan bij bepaalde lichtomstandigheden de helderheid van het monitorbeeld afwijken van de helderheid van de werkelijke opnamen.

MEETWAARDEOPSLAG

Vaak worden belangrijke delen van het onderwerp om vormgevende redenen uit het midden geplaatst en soms zijn ze lichter of donkerder dan gemiddeld. De centrum-georiënteerde meting en de spotmeting registreren in principe een gedeelte in het centrum van het beeld en zijn op een gemiddelde grijswaarde geijkt.

In dergelijke gevallen is het mogelijk de meetwaardeopslag, eerst het hoofdonderwerp te meten en de betreffende instellingen vast te houden tot u definitief het beeldfragment hebt bepaald.

- ▶ Richt uw camera op het belangrijke deel van het onderwerp (bij spotmeting met meetveld), of alternatief op een ander, gemiddeld helder detail
- ▶ Ontspanner aantikken
 - Meting en opslag vinden plaats.
 - Zolang het drukpunt wordt vastgehouden, verschijnt als bevestiging in de zoeker een kleine rode punt op de regel met cijfers en de tijdweergave verandert ook bij gewijzigde lichtomstandigheden niet meer.
- ▶ Met nog steeds ingedrukt gehouden ontspanner de camera daarna op het uiteindelijke beeldfragment zwenken
- ▶ De opname maken

Aanwijzingen

- Een meetwaardeopslag is in combinatie met multiveldmeting niet zinvol, omdat in dat geval de specifieke registratie van een enkel deel van het onderwerp niet mogelijk is.
- Een wijziging van de diafragma-instelling nadat de meetwaardeopslag, heeft geen aanpassing van de sluitertijd tot gevolg en zou tot een foutieve belichting leiden.

BELICHTINGSCORRECTIE

Belichtingsmeters zijn op een gemiddelde grijswaarde geijkt die overeenkomt met de lichtsterkte van een normaal, dat wil zeggen gemiddeld, fotografisch onderwerp. Wanneer het gemeten detail van het onderwerp niet aan deze voorwaarden voldoet, kan een belichtingscorrectie worden uitgevoerd.

Vooral bij meerdere opnamen achter elkaar, bijvoorbeeld als om bepaalde redenen voor een serie opnamen bewust een iets krappere of ruimere belichting gewenst is, is een belichtingscorrectie een zeer handige functie: Eenmaal ingesteld blijft deze anders dan de meetwaardeopslag effectief totdat deze weer wordt gereset.

U kunt belichtingscorrectie in een gebied van ± 3 EV in 1/3 EV-stappen instellen (EV: Exposure Value = belichtingswaarde).

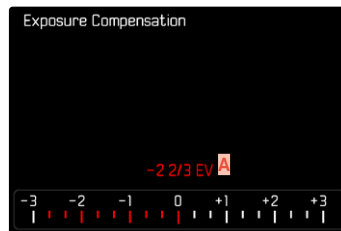

- ▶ Ingestelde correctiewaarde (markeringen bij 0 = uitgeschakeld)



Door middel van duimwiel-tje-regeling

- ▶ In het hoofdmenu, **Customize Control** kiezen
 - ▶ **Customize wheel** kiezen
 - ▶ **Exposure Compensation** kiezen
- ▶ Met behulp van duimwiel-tje de gewenste waarde instellen

Bij menubediening

- ▶ In het hoofdmenu, **Exposure Compensation** kiezen
 - Op de monitor verschijnt als submenu een schaalverdeling.
- ▶ Gewenste waarde op de schaal instellen

Aanwijzingen

- Voor de ingestelde correcties geldt - onafhankelijk van de wijze waarop ze oorspronkelijk zijn ingevoerd: Deze blijven zo lang geldig tot ze handmatig weer op **0** worden teruggezet. Dat wil zeggen: ook als de camera tussendoor uit- en weer ingeschakeld is geweest. Ze kunnen zowel via de menubediening als met het duimwiel-tje worden teruggezet.
- In de situatie **A** wordt de correctiewaarde in de zoeker weergegeven, bijvoorbeeld **1.0 -** (tijdelijke weergave in plaats van de sluitertijd). Daarna wordt hij weergegeven in de vorm van gewijzigde sluitertijden en het knipperend laagste punt, ofwel als waarde voor ongeveer 0,5 s bij het activeren van de weergave.
- De ingestelde belichtingscorrectie wordt aangegeven door een teken op de belichtingscorrectie-schaal in de voetregel.

OPNAMEMODUS

SERIEOPNAME

In de fabrieksinstelling is de camera ingesteld op afzonderlijke opnamen (**Single**). Maar u kunt ook serieopnamen maken, bijvoorbeeld om een bewegingsproces in meerdere stappen vast te leggen.

- ▶ In het hoofdmenu, **Drive Mode** kiezen
- ▶ Gewenste instelling kiezen
(**Continuous - Low Speed**, **Continuous - High Speed**)

Na de instelling worden serieopnamen gemaakt zolang u de ontspanner helemaal ingedrukt houdt (en de capaciteit van de geheugenkaart voldoende is).



Aanwijzingen

- Het wordt aanbevolen om bij het gebruik van deze functie de voorvertoningmodus (**Auto Review**) te deactiveren.
- De in de technische gegevens genoemde opnamen per seconde zijn gebaseerd op een standaardinstelling (**ISO 200**, JPG-formaat **L-JPG**). Met andere instellingen, respectievelijk afhankelijk van de beeldinhoud, **White Balance**-instelling en gebruikte geheugenkaart kan de frequentie daarvan afwijken.
- Onafhankelijk van het aantal opnamen in een serie, wordt in beide weergavemodi eerst de laatste foto van de serie getoond, respectievelijk tijdens het opslaan de laatste op de geheugenkaart reeds opgeslagen foto van de serie getoond.
- Serieopnamen met **Continuous - High Speed** vinden plaats met een frequentie van 4,5 b/s, zolang de sluitertijd 1/180s of korter is.
- Serieopnamen met flits zijn niet mogelijk. Als de flitsfunctie toch is geactiveerd, wordt er slechts één opname gemaakt.
- Serieopnamen zijn niet mogelijk in combinatie met de zelfontspanner.
- Het buffergeheugen van de camera laat slechts een beperkt aantal serieopnamen toe met de gekozen opnamefrequentie. Als de capaciteitsgrens van het buffergeheugen is bereikt, wordt de opname frequentie verlaagd.

INTERVALOPNAME

Met deze camera kunt u bewegingen over een langere periode in de vorm van intervalopnamen automatisch opnemen. Daarbij legt u de afstanden tussen de opnamen en het aantal foto's vast.

De belichting- en scherpstel-instellingen verschillen niet van die voor normale opnamen, maar er moet rekening mee gehouden worden, dat de lichtomstandigheden zich evt. tijdens de afloop kunnen veranderen.

AANTAL OPNAMEN VASTLEGGEN

- ▶ In het hoofdmenu, **Drive Mode** kiezen
- ▶ **Interval Shooting** kiezen
- ▶ **Number of Frames** kiezen
- ▶ Gewenste waarde invoeren

AFSTANDEN TUSSEN DE OPNAMEN VASTLEGGEN

- ▶ In het hoofdmenu, **Drive Mode** kiezen
- ▶ **Interval Shooting** kiezen
- ▶ **Interval** kiezen
- ▶ Gewenste waarde invoeren

WACHTTIJD VASTLEGGEN

- ▶ In het hoofdmenu, **Drive Mode** kiezen
- ▶ **Interval Shooting** kiezen
- ▶ **Countdown** kiezen
- ▶ Gewenste waarde invoeren



Om te starten

▶ Ontspanner indrukken

- Rechtsboven in het beeld ziet u de resterende tijd tot aan de volgende opname en diens nummer.

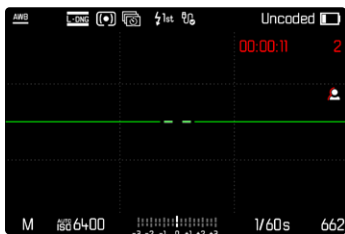

Om een lopende opnameserie af te breken

▶ PLAY-knop indrukken

- En klein menu verschijnt.

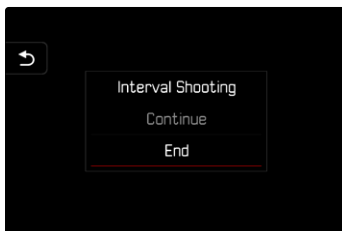

▶ **End** kiezen

Aanwijzingen

- Intervalopnamen over een langere periode op een koude locatie of op een locatie met hoge temperatuur en luchtvochtigheid kunnen eventueel leiden tot functiestoringen.
- Een intervalopname zal in de volgende situaties worden onderbroken of gestopt:
 - als de batterij leeg is
 - als de camera uitgeschakeld is
 Daarom wordt het aanbevolen ervoor te zorgen dat de batterij voldoende is geladen.
- De intervalfunctie blijft ook na een afloop van een complete serie, en na het uit- en inschakelen van de camera geactiveerd tot een ander opnametype (Drive Mode) wordt ingesteld.
- De intervalfunctie betekent niet dat de camera als bewakingstoestel geschikt is.
- Onafhankelijk van het aantal opnamen in een serie, wordt in beide weergavemodi eerst de laatste foto van de serie getoond, respectievelijk tijdens het opslaan de laatste op de geheugenkaart reeds opgeslagen foto van de serie getoond.
- Juist bij langere intervallen of opnameseries wordt aanbevolen de Live-Viewmodus te deactiveren.
- Bij de weergavemodus worden foto's van een intervalserie door  gekenmerkt.

BELICHTINGSREEKS

Veel aantrekkelijke onderwerpen zijn erg contrastrijk en hebben zowel zeer lichte als zeer donkere gebieden. Afhankelijk van het deel waarop u de belichting afstemt, kan het beeldeffect verschillend zijn. In zulke gevallen kunt u met behulp van de tijdautoomaat met de automatische belichtingsreeks (bracketing) meerdere alternatieven met gestaffelde belichting en met verschillende sluitertijden maken. Daarna kan de geschiktste opname voor gebruik worden geselecteerd of met bewerkingssoftware een opname met zeer veel contrast worden gemaakt (HDR).

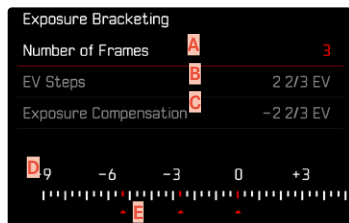

- A** Aantal opnamen
- B** Belichtingsverschil tussen de opnamen
- C** Belichtingscorrectie-instelling
- D** Lichtwaarde-schaalverdeling
- E** Rood gemarkeerde belichtingswaarden van de opnamen (Als tegelijkertijd een belichtingscorrectie is ingesteld, wordt de schaal met de bijbehorende waarde verschoven.)

U kunt het aantal opnamen kiezen (3 of 5 opnamen). Het onder **EV Steps** instelbare belichtingsverschil tussen de opnamen bedraagt maximaal 3 EV.

- ▶ In het hoofdmenu, **Drive Mode** kiezen
- ▶ **Exposure Bracketing** kiezen
- ▶ In het submenu onder **Number of Frames** gewenste aantal opnamen kiezen
- ▶ In het submenu onder **EV Steps** gewenste belichtingsverschil kiezen
- ▶ In het submenu onder **Exposure Compensation** gewenste belichtingscorrectie kiezen
 - De gemarkeerde belichtingswaarden zullen van locatie wisselen, afhankelijk van de betreffende instellingen. Bij een belichtingscorrectie verschuift ook de schaalverdeling.
 - De geselecteerde belichtingscorrectiewaarde geldt voor de gehele opnameserie.
- ▶ De opname maken

Aanwijzingen

- Als een belichtingsreeks is ingesteld, wordt dit in de monitor aangegeleid met . Tijdens de opnamen kunt u de werking controleren aan de hand van het navenant donker of lichter wordende monitorbeeld.
- De volgorde van de opnamen: onderbelichting / correcte belichting / overbelichting.
- Afhankelijk van de beschikbare sluitertijd/diafragma-combinatie kan het werkgebied van de automatische belichtingsreeks beperkt zijn.
- Bij automatische regeling van de ISO-gevoeligheid zal de gevoeligheid die door de camera automatisch voor de niet-gecorrigeerde opname is bepaald, ook voor alle andere opnamen van een serie worden toegepast; dat wil zeggen dat deze ISO-waarde tijdens een serie niet wordt veranderd. Dit kan er mogelijk toe leiden dat de langste onder **Shutter Speed Limit** ingestelde sluitertijd overschreden wordt.
- Afhankelijk van de uitgangssluitertijd kan het werkgebied van de automatische belichtingsserie beperkt zijn. Onafhankelijk daarvan wordt altijd het ingestelde aantal opnamen gemaakt. En kunnen er daarom meerdere opnamen van een reeks op dezelfde wijze belicht zijn.
- De functie blijft actief tot een andere functie wordt gekozen in het submenu **Drive Mode**. Als een andere functie wordt gekozen, vindt bij elke bediening van de ontspanner een volgende belichtingsserie plaats.

ZELFONTSPANNER

Met behulp van de zelfontspanner kunt u opnamen met een vooraf geselecteerde opname maken. In zulke gevallen is het raadzaam de camera op een statief te bevestigen.

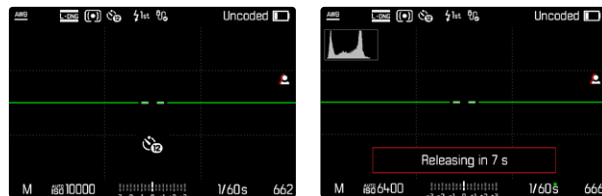

- ▶ In het hoofdmenu, **Drive Mode** kiezen
- ▶ **Self-timer 2 s** / **Self-timer 12 s** kiezen
- ▶ De opname maken
 - Op de monitor telt de resterende tijd tot aan het ontspannen af. Aan de voorkant van de camera geeft de knipperende zelfontspanner-LED het verstrijken van de wachttijd aan. De eerste 10 s knippert hij langzaam, de laatste 2 s snel.
 - Een lopende zelfontspanner-wachttijd kan altijd door indrukken van de **MENU**-knop worden geannuleerd respectievelijk door opnieuw aantikken van de ontspanner weer worden gestart.

Aanwijzingen

- Tijdens zelfontspanning vindt instelling van de belichting pas direct vóór de opname plaats.
- De zelfontspanner-functie kunt u uitsluitend gebruiken voor 'Single'-opnamen.
- De functie blijft actief tot een andere functie wordt gekozen in het submenu **Drive Mode**.

SPECIALE OPNAMEMODI

PERSPECTIEFCORRECTIE

Bij deze hulpfunctie wordt een hulpkader weergegeven dat de te verwachten uitsnede van de foto na een perspectiefcorrectie van verticaal dalende lijnen toont. Door de perspectiefcorrectie wordt in het algemeen een rechtere verticale lijnevoering en een rechtere horizon bereikt, wat met name bij architectuuroptnamen voor een natuurlijker beeldeffect zorgt.

De functie 'Perspectiefcorrectie' berekent het beeldfragment en de vereiste rectificering op basis van de reële verdraaihoeken van de camera en het gebruikte objectief. Dat betekent dat voor de correctie de uitlijning van de camera tijdens de opname (bepaald door de camera-interne sensoren) bepalend is en niet de in het motief zichtbare lijnen. Daarmee onderscheidt de functie zich van automatische perspectiefcorrecties in de nabewerking, die meestal op basis van de beeldinhoud werken.

De werkwijze hangt af van het gebruikte opnameformaat (JPG of DNG). Bij opnamen in JPG-formaat vindt de correctie direct in de camera plaats en wordt de gecorrigeerde foto opgeslagen. Bij opnamen in DNG-formaat worden de betreffende gegevens naar de meta-gegevens van de originele foto geschreven. De correctie gebeurt dan automatisch in een programma zoals Adobe Photoshop Lightroom® of Adobe Photoshop®.

Fabriekinstelling: **Off**

Aanwijzingen

- Bij grote verdraaihoeken zou de voor een volledige perspectiefcorrectie vereiste rectificering te extreem zijn. Daarom wordt de functie bij te grote verdraaihoeken automatisch niet of slechts gedeeltelijk verricht. Dan is het beter opnamen in DNG-formaat te maken en de gewenste correctie in de nabewerking aan te brengen.
- Voor deze functie moet de brandpuntsafstand van het objectief bekend zijn. Bij gebruik van mf-objectieven met 6-bit-codering wordt deze automatisch bepaald. Bij gebruik van andere objectieven moet het objectieftype handmatig worden ingevoerd (**Lens Detection**).
- Als de functie **Perspective Control** actief is, wordt om technische redenen geen histogram weergegeven.
- De functies **Digital Zoom** en **Perspective Control** kunnen niet gelijktijdig geactiveerd zijn. Als u één van beide functies kiest, wordt de andere automatisch gedeactiveerd.



* Meer informatie daartoe vindt u op de pagina 123.



U kunt deze functie uitsluitend in de Live-Viewmodus gebruiken.

- ▶ Eventueel Live View activeren
- ▶ In het hoofdmenu, **Perspective Control** kiezen
- ▶ **On** kiezen

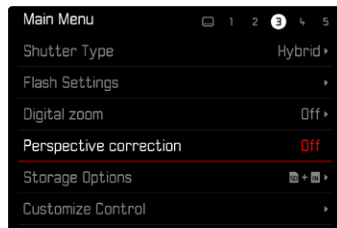

GEACTIVEERDE PERSPECTIEFCORRECTIE

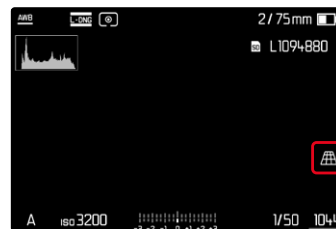

ERKENDE PERSPEKTIEVEN IN DE LIVE VIEW-MODUS



GECORRIGEEERDE PERSPECTIEVEN IN DE WEERGAVEMODUS



OPNAMEN IN JPG-FORMAAT

Bij opnamen in JPG-formaat vindt de correctie direct in de camera plaats en wordt uitsluitend de gecorrigeerde foto opgeslagen. Daarbij gaat buiten het kader liggende beeldinhoud verloren.

OPNAMEN IN DNG-FORMAAT

Bij opnamen in DNG-formaat wordt steeds het gehele beeld van de sensor onveranderd opgeslagen. De uit de perspectiefcorrectie verkregen gegevens worden weggeschreven in de metagegevens van de opname. De correctie gebeurt dan later met passende programma zoals Adobe Photoshop Lightroom® of Adobe Photoshop®*. In de weergavemodus van de camera wordt een gecorrigeerde (voorbeeld-)versie van de opname (miniatuur) weergegeven. Dit geldt ook voor de automatische weergave na de opname.

Maar als u het bestand opent met Adobe Photoshop Lightroom® of Adobe Photoshop®, verschijnt meestal de originele opname. Toch kan bij sommige instellingen van het programma ook bij het openen ook de aan de hand van het hulpkader gecorrigeerde foto worden weergegeven.

PERSPECTIEFCORRECTIE IN ADOBE LIGHTROOM® EN ADOBE PHOTOSHOP®

Voor opnamen in DNG-formaat kan de perspectiefcorrectie in het kader van de nabewerking plaatsvinden, bijvoorbeeld in Adobe Photoshop Lightroom® of Adobe Photoshop®. Uitvoerige informatie over dit thema vindt u in de online-hulp van Adobe.

ADOBE LIGHTROOM®:

<https://helpx.adobe.com/nl/lightroom-classic/help/guided-upright-perspective-correction.html>

ADOBE PHOTOSHOP®:

<https://helpx.adobe.com/nl/photoshop/using/perspective-warp.html>

CORRECTIE TOEPASSEN EN HULPLIJNEN WEERGEVEN

Om de standaard correctiewaarde van de camera te gebruiken en de hulplijnen te gebruiken, moet u onder 'Geometrie' > 'Upright' de functie 'Met hulplijnen' kiezen.

Indien als RAW-standaardinstelling 'Camera-instellingen' is gekozen, wordt de correctie bij het openen automatisch toegepast.

In iedere situatie kunt u de correctie onder 'Upright' deactiveren.

<https://helpx.adobe.com/nl/photoshop/kb/acr-raw-defaults.html>

- ▶ Als RAW-standaardinstelling 'Camera-instellingen' kiezen





FOTOGRAFEREN MET FLITS

De camera bepaalt het benodigde flitsvermogen door het afgeven van één of meer meetflitsen vóór de eigenlijke opname. Onmiddellijk daarna, tijdens de belichting, wordt de hoofdflits geactiveerd. Alle factoren die de belichting beïnvloeden (bijvoorbeeld filters, diafragma-instelling, afstand tot het hoofdonderwerp, reflecterende plafonds enzovoort) worden automatisch verwerkt.

GESCHIKTE FLITSAPPARATEN

De gehele in deze handleiding beschreven functieomvang inclusief TTL-flitsmeting is uitsluitend beschikbaar met Leica systeem-flitsapparaten zoals de SF40. Andere flitsapparaten, die slechts één positief middencontact hebben, kunnen via de Leica M11 best worden geactiveerd, maar niet geregeld. Bij gebruik van andere flitsapparaten kan een correcte werking niet worden gegarandeerd.

Aanwijzing

- Wanneer andere flitsapparaten worden gebruikt die niet speciaal op de camera zijn afgestemd en daarom de witbalans van de camera niet automatisch omschakelen, moet de instelling **Flash** worden gebruikt.

Belangrijk

- Gebruik van niet-compatibele flitsapparaten op de Leica M11 kan in het ergste geval leiden tot onherstelbare schade aan de camera en / of aan het flitsapparaat.

Aanwijzingen

- Het flitsapparaat moet klaar voor gebruik zijn, anders kan dit foutieve belichtingen en foutieve meldingen van de camera tot gevolg hebben.
- Studioflitsinstallaties hebben vaak een zeer lange flitsduur. Het kan in dat geval daarom zinvol zijn een langere sluitertijd dan 1/180 s te kiezen. Hetzelfde geldt voor radiografisch gestuurde flitstriggers bij het 'draadloos flitsen', omdat de radiografische overdracht een tijdvertraging kan veroorzaken.
- Seriebeeldopnamen en automatische belichtingsreeksen met flits zijn niet mogelijk.
- Om bewogen opnamen met langere sluitertijden te vermijden, is het aan te bevelen een statief te gebruiken. Alternatief kunt u een hogere gevoeligheid kiezen.



FLITSER PLAATSEN

- ▶ Camera en flitsapparaat uitschakelen
- ▶ Voet van het flitsapparaat geheel in de accessoireschoen schuiven en, indien aanwezig, met de klemmoer tegen ongewild eruit vallen beveiligen
 - Dit is belangrijk omdat veranderingen in de positie in de accessoireschoen de contacten kunnen onderbreken en dus storingen kunnen veroorzaken.

FLITSAPPARAAT AFNEMEN

- ▶ Camera en flitsapparaat uitschakelen
- ▶ Eventueel blokkering opheffen
- ▶ Flitsapparaat afnemen

Aanwijzing

- Zorg dat het accessoireschoen-kapje steeds is aangebracht als er geen toebehoren wordt gebruikt (bijvoorbeeld een flitsapparaat).

FLITS-BELICHTINGSMETING (TTL-METING)

De door de camera geregelde, volautomatische flitsmodus is bij deze camera met de systeemcompatibele flitsapparaten (zie pagina 124) en bij beide belichtingsmodi (tijdautomaat en handmatige instelling) beschikbaar.

Bovendien kunt u met de camera met tijdautomaat en handmatige instelling gebruik maken van interessante vormgevende flitstechnieken, zoals flitssynchronisatie en het flitsen met langere sluitertijden dan de maximale synchronisatietijd.

Bovendien geeft de camera de ingestelde gevoeligheid door aan het flitsapparaat. Daarmee kan het flitsapparaat, voorzover het deze weergaven bezit en voor zover het op het objectief gekozen diafragma ook op het flitsapparaat is ingevoerd, zijn reikwijdte automatisch aangeven. De ISO-gevoeligheidsinstelling kan bij systeemcompatibele flitsers niet via de flitser zelf worden beïnvloed, omdat deze al door de camera wordt overgedragen.



INSTELLING AAN HET FLITSAPPARAAT

Modus	
TTL	Automatische regeling door de camera
A	SF 40, SF 60: Automatische regeling door de camera, geen flitsbelichtings-correctie SF 58, SF 64: Regeling door het flitsapparaat met behulp van een ingebouwde belichtingssensor
M	De flitsbelichting moet door instelling van een bijbehorende flitsstand op de door de camera bepaalde diafragma- en afstandswaarden worden afgestemd.

Aanwijzingen

- Het flitsapparaat moet voor de automatische regeling door de camera zijn ingesteld op de modus **TTL**.
- Bij instelling op **A** worden boven- of ondergemiddeld heldere onderwerpen eventueel niet optimaal belicht.
- Meer informatie over de flitsmodus in combinatie met andere, niet speciaal op deze camera afgestemde flitsapparaten, evenals de verschillende modi van de flitsapparaten, vindt u in de betreffende handleiding.

HSS (HIGH SPEED SYNC.)

Automatische flitsinschakeling met korte sluiter tijden

De door de camera geregelde, volautomatische HSS-flitsmodus staat bij de Leica M11 met systeemcompatibele flitsapparaten (zie pagina 124), met alle sluitertijden en bij alle belichtingsmodi van de camera ter beschikking. Hij wordt automatisch geactiveerd door de camera, als de geselecteerde of berekende sluitertijd korter is dan de synchronisatietijd van 1/180s.



FLITSREGELING

De instellingen en functies die in de volgende hoofdstukken zijn beschreven, hebben alleen betrekking op deze camera en systeem-compatibele flitsapparaten.

SYNCHRONISATIE-TIJDSTIP

De belichting van flitsopnamen vindt plaats met twee lichtbronnen:

- het aanwezige licht uit de omgeving
- het extra flitslicht

De uitsluitend of hoofdzakelijk door het flitslicht belichte delen van het onderwerp worden daarbij door de uitzonderlijk korte lichtimpuls bij correcte scherpstelling bijna altijd scherp weergegeven. Daarentegen worden alle andere motiefdelen in hetzelfde beeld met wisselende scherpte afgebeeld, die voldoende door het aanwezige licht zijn belicht, respectievelijk zelf oplichten. Of deze motiefdelen scherp of "vaag" worden weergegeven, respectievelijk hoe groot de "vaagheid" is, wordt door twee van elkaar afhankelijke factoren bepaald:

- de lengte van de sluitertijden
- de snelheid van de beweging van de motiefdelen of camera tijdens de opname

Hoe langer de sluitertijd respectievelijk hoe sneller de beweging is, hoe duidelijker beide elkaar overlappende beeldfragmenten verschillen.

Het gebruikelijke tijdstip van de flitsontsteking is aan het begin van de belichting (**Start of Exposure**). Dit kan tot schijnbare tegenstrijdigheden leiden, zoals bij de opname van de motorfiets, die door zijn eigen lichtsporen wordt ingehaald. Met deze camera kunt u kiezen uit de synchronisatie aan het einde van de belichting (**End of Exposure**). Het scherpe beeld geeft in dit geval het einde van de beweging weer. Deze flitstechniek verleent de foto een natuurlijkere indruk van beweging en dynamiek.

De functie is bij alle camera- en flitsapparaatinstellingen beschikbaar.

Fabrieksinstelling: **Start of Exposure**

- ▶ In het hoofdmenu **Flash Settings** kiezen
- ▶ **Flash Sync** kiezen
- ▶ Gewenste instelling kiezen (**Start of Exposure**, **End of Exposure**)
 - Het ingestelde synchronisatie-tijdstip wordt in de kopregel weergegeven.

Aanwijzingen

- Gebruik geen synchroonkabel die langer is dan 3 m.
- Bij het flitsen met kortere sluitertijden is er, behalve bij snelle bewegingen, nauwelijks verschil tussen de beide flitstijdstippen.

FLITSBEREIK

Het nuttige flitsbereik is afhankelijk van de handmatig ingestelde ofwel door de camera geregelde diafragma- en gevoeligheidswaarden. Voor voldoende verlichting met flitslicht is het van belang dat het onderwerp zich binnen het bereik van de flitser bevindt. Bij vaste instelling van de kortst mogelijke sluitertijd in de flitsmodus (de synchronisatietijd) leidt dit in vele situaties tot een onnodige onderbelichting van alle delen van het onderwerp die niet goed worden belicht door het flitslicht.

Met deze camera kunt u de bij de flitsmodus in combinatie met de tijddautomaat gebruikte sluitertijd nauwkeurig aanpassen aan de voorwaarden voor het betreffende object, respectievelijk aan uw eigen wensen met betrekking tot beeldvorming.

Fabrieksinstelling: **1/f s**

- ▶ In het hoofdmenu **Flash Settings** kiezen
- ▶ **Shutter Speed Limit (Flash)** kiezen
- ▶ Gewenste waarde kiezen
(**1/(4f) s**, **1/(2f) s**, **1/f s**, **1/250 s**, **1/125 s**, **1/60 s**, **1/30 s**, **1/15 s**, **1/8 s**, **1/4 s**, **1/2 s**)

Aanwijzing

- Het menupunt **Shutter Speed Limit (Flash)** in het submenu **Flash Settings** is identiek aan het gelijknamige menupunt in het submenu **Auto ISO Settings**. Een instelling op een locatie heeft navenante invloed op andere locaties.

FLITSBELICHTINGSCORRECTIE

Met deze optie kan de flitsbelichting onafhankelijk van de belichting door het aanwezige licht gericht afgezwakt of versterkt worden, bijv. om bij een buitenopname 's avonds het gezicht van een persoon op de voorgrond lichter te maken, terwijl de lichtsfeer behouden blijft.

Fabrieksinstelling: **0 EV**

- ▶ In het hoofdmenu **Flash Settings** kiezen
- ▶ **Flash Exp. Compensation** kiezen
 - Het submenu toont een schaal met een rood aangegeven instelmarkering. Als deze bij de waarde **0** staat, komt dit overeen met de uitgeschakelde functie.
- ▶ Gewenste waarde op de schaal instellen
 - De ingestelde waarde wordt via de schaal weergegeven.

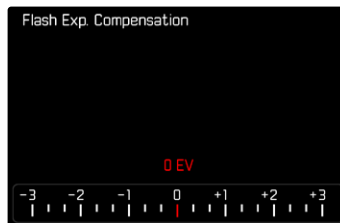

Aanwijzingen

- Voor de ingestelde correcties geldt - onafhankelijk van de wijze waarop ze oorspronkelijk zijn ingevoerd: Deze blijven zo lang geldig tot ze handmatig weer op **0** worden teruggezet. Dat wil zeggen: ook als de camera tussendoor uit- en weer ingeschakeld is geweest.
- De menuoptie **Flash Exp. Compensation** dient uitsluitend voor het gebruik met flitsapparaten, waarop de correctie niet zelf kan worden ingesteld (bijvoorbeeld Leica SF26).
- **Flash Exp. Compensation** is uitsluitend beschikbaar als flitsapparaten met een eigen correctiefunctie worden gebruikt (bijvoorbeeld de Leica SF 58 of de Leica SF 60). Een reeds in de camera ingevoerde correctiewaarde heeft in dit geval geen invloed.
- Een met plus-correctie gekozen heldere flitsverlichting vereist een hoger flitsvermogen. Daardoor beïnvloedt een flitsbelichtingscorrectie meer of minder sterk het flitsbereik: een plus-correctie vermindert haar, een minus-correctie verhoogt haar.
- Een op de camera ingestelde belichtingscorrectie beïnvloedt uitsluitend de meting van het aanwezige licht. Wanneer u in de flitsmodus gelijktijdig een correctie van de TTL-flitsmeting wenst, moet u deze extra op het flitsapparaat instellen.

MET FLITS FOTOGRAFEREN

- ▶ Flitsapparaat inschakelen
- ▶ Op het flitsapparaat de geschikte modus voor regeling van het richtgetal (bijvoorbeeld TTL of GNC = Guide Number Control) instellen
- ▶ Camera inschakelen
- ▶ Gewenste belichtingsmodus respectievelijk de gewenste sluitertijd en / of diafragma instellen
 - Let daarbij beslist op de kortste flitsynchronisatie-tijd, omdat deze bepaalt of er een 'normale' opnameflits of een HSS-flits wordt afgegeven.
- ▶ Vóór iedere flitsopname ontspanner aantikken om de belichtingsmeting in te schakelen
 - Als dit door te snel en in één keer volledig indrukken van de ontspanner wordt verzuimd, zal het flitsapparaat eventueel niet worden geactiveerd.

Aanwijzing

- Het is aan te bevelen om bij het fotograferen met flits een andere belichtings-meetmethode als **Spot** te kiezen.



CONTROLEWEERGAVEN VAN DE FLITSBELICHTING IN DE ZOEKER

(bij systeemconforme flitsapparaten)

In de zoekerweergave van de Leica M11 dient het flitssymbool als terugmelding en weergave van verschillende situaties.

⚡ verschijnt niet (ondanks ingeschakeld en bedrijfs gereed flitsapparaat)	<ul style="list-style-type: none">• Het flitsapparaat kan niet flitsen• Op het flitsapparaat moet een correcte modus worden ingesteld of een HSS-compatibel flitsapparaat worden aangesloten
⚡ knippert vóór de opname langzaam (2 Hz)	<ul style="list-style-type: none">• Het flitsapparaat is nog niet paraat
⚡ brandt vóór de opname	<ul style="list-style-type: none">• Het flitsapparaat is paraat
⚡ brandt na het ontspannen ononderbroken*	<ul style="list-style-type: none">• De flitsparaatheid is weer aanwezig
⚡ knippert na het activeren snel (4 Hz)*	<ul style="list-style-type: none">• Geslaagde flitsfotografie• Het apparaat is echter nog niet weer gereed gemaakt om te flitsen
⚡ dooft na het ontspannen*	<ul style="list-style-type: none">• Niet voldoende flitsvermogen

*uitsluitend bij TTL-flitsmodus



WEERGAVEMODUS

Er bestaan twee onderling onafhankelijke weergavefuncties:

- de kortstondige weergave direct na de opname (Auto Review)
- de gangbare weergavemodus voor onbegrensde weergave en beheer van de opgeslagen opnamen

Aanwijzingen

- Opnamen worden in de weergavemodus niet automatisch gedraaid, om steeds het gehele monitoroppervlak te gebruiken voor het weergeven.
- Bestanden die niet zijn opgenomen met deze camera kunnen er eventueel niet mee worden weergegeven.
- In sommige gevallen zal de weergave op het LCD-scherm niet de gebruikelijke kwaliteit hebben, of het scherm blijft zwart en geeft alleen de bestandsnaam weer.
- Vanuit de weergavemodus kunt u op elk moment overschakelen naar opnamemodus door de ontspanner maar aan te tikken.

BEDIENELEMENTEN IN DE WEERGAVEMODUS

BEDIENELEMENTEN AAN DE CAMERA

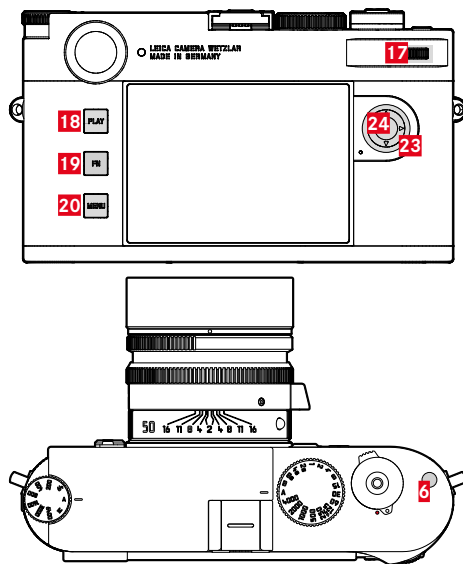

- | | |
|---|-----------------------|
| 6 Functieknop | 20 MENU-knop |
| 17 Duiwielkje (draaien of indrukken) | 23 Keuzetoets |
| 18 PLAY-knop | 24 Middentoets |
| 19 FN-knop | |

DIRECTE NAAR DE WEERGAVEMODUS GAAN

In de weergavemodus kunt u verschillende menufuncties aan de **FN**-knop toewijzen.

Fabrieksinstelling: **Delete Single**

- ▶ **FN**-knop **lang** indrukken
 - Er verschijnt een lijst met functies van het weergavemenu.



- ▶ Gewenste functies kiezen
 - De functie wordt aan de **FN**-knop toegewezen.

De beschrijvingen in de volgende alinea's gaan uit van de fabrieksinstelling.

Aanwijzing

- De toegewezen functie is niet beschikbaar als de **FN**-knop een bedienelement in de monitor regelt (bijvoorbeeld in het wissen-beeldscherm).

BEDIENELEMENTEN IN DE MONITOR

Bedienelementen in de monitor kunt u meestal intuïtief bedienen met de Touch-bediening. Maar meestal kunt u ze ook kiezen door één van de drie knoppen links naast de monitor in te drukken. Als ze in de kopregel verschijnen, wijst een pictogram naast het bedienelement de betreffende knop aan. Als ze aan de monitorrand verschijnen, zijn ze direct naast de betreffende knop te vinden.

U kunt bijvoorbeeld het terugkeer-pictogram ↶ op twee manieren kiezen:

- het terug-symbool aantikken
- betreffende knop indrukken (bovenste knop = **PLAY**-knop)



- A** Bedienelement 'Terugkeren'
- B** Bedienelement 'Wissen'
- C** Weergave van de betreffende knop

DE WEERGAVEMODUS STARTEN / VERLATEN

- ▶ **PLAY**-knop indrukken
 - Op de monitor verschijnt het laatst opgenomen beeld.
 - Als er geen beeldbestand op de geplaatste geheugenkaart staat, verschijnt de melding: **No valid picture to play**.
 - Afhankelijk van de huidige weergave heeft de **PLAY**-knop verschillende functies:

Uitgangssituatie	Na drukken op de PLAY-knop
Volledige weergave van een opname	Opnamemodus
Weergave van een vergroot fragment / meerdere kleinere opnamen	Volledige weergave van de opname

OPNAMEN KIEZEN / BLADEREN

De opnamen worden in een denkbeeldige horizontale rij geplaatst. Als bij het bladeren een einde van de opnamereeks wordt bereikt, springt de weergave naar het andere einde. Zo kunnen alle opnamen in beide richtingen worden bereikt.

Gebruik van touch-bediening

- ▶ Naar links / rechts vegen

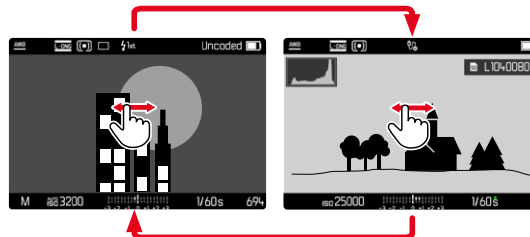

Gebruik van fysische bediening

- ▶ Keuzetoets links/rechts drukken

Aanwijzingen

- Bij het bladeren zijn uitsluitend opnamen van een en dezelfde opslaglocatie belangrijk.
- De op de SD-kaart opgeslagen opnamen en de in het interne geheugen opgeslagen opnamen verschijnen nooit samen in hetzelfde aanzicht.
- Menupunten zoals **Delete All** of **Remove all ★** betreffen in principe slechts de bestanden die zich op de momenteel geselecteerde opslaglocatie bevinden.

OPSLAGLOCATIES

De Leica M11 heeft twee gescheiden opslaglocaties.

Bij het oproepen van een weergavemodus wordt altijd het laatst opgenomen beeld weergegeven. Daarvan is ook de eerst weergegeven opslaglocatie afhankelijk.

Bij het bladeren door de opnamen en in de overzicht-weergave zijn eerst de op dezelfde opslaglocatie opgeslagen opnamen beschikbaar.

Om naar de weergegeven opslaglocatie te gaan

- ▶ Weergave maximaal verkleinen (zie pagina 138)
 - Het scherm voor het kiezen van de opslaglocaties verschijnt.
 - De momenteel gekozen opslaglocatie verschijnt met gekleurde binnenkant.

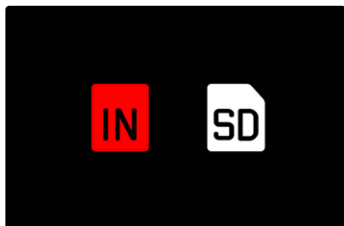

- ▶ Keuzetoets links/rechts drukken
 - De nieuw gekozen opslaglocatie verschijnt met gekleurd kader.
- ▶ Middentoets indrukken
- ▶ Weergave weer vergroten

INFO-WEERGAVEN IN DE WEERGAVEMODUS

Om de opnamen goed te kunnen bekijken, verschijnen opnamen in de fabrieksinstelling zonder de informatie in de kop- en voetregels.



U kunt de ingestelde weergaven altijd alsnog oproepen. In zoverre **Histogram** en **Clipping** zijn ingeschakeld, verschijnen deze gegevens dan ook. De hulpfuncties **Focus Peaking**, **Grids** en **Level Gauge** worden in de weergavemodus niet ingevoegd.

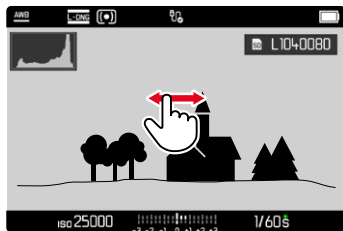



Gebruik van touch-bediening

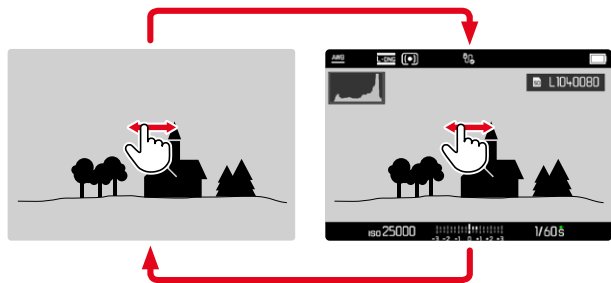

- ▶ De monitor op willekeurige plaats aantikken

Gebruik van fysieke bediening

- ▶ Middendoets indrukken

Aanwijzing

- Het histogram en de clippingweergave hebben altijd betrekking op de actueel getoonde uitsnede van de opname.

UITSNEDE-VERGROTING

Voor een meer nauwkeurigere beoordeling kunt u een vrij te kiezen uitsnede vergroot oproepen. Vergroting vindt plaats met het duimwielje in vier niveaus, bij touch-bediening traploos.

Gebruik van touch-bediening

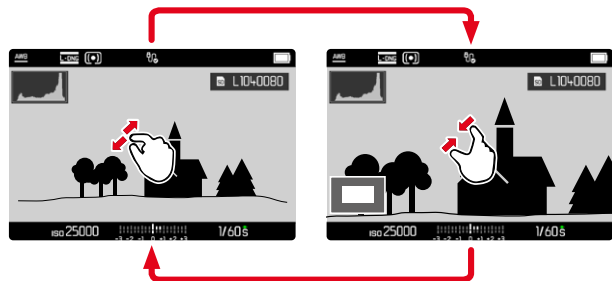

- ▶ Samentrekken / spreiden
 - De opname wordt op de betreffende locatie verkleind / vergroot.

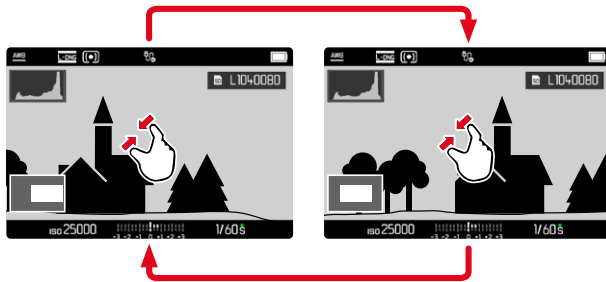

- ▶ Door het verwijderen de locatie van de uitsnede bij vergrote afbeelding willekeurig verschuiven
 - De rechthoek binnen het kader in de linker onderhoek toont de huidige vergroting en de plaats van de getoonde uitsnede.

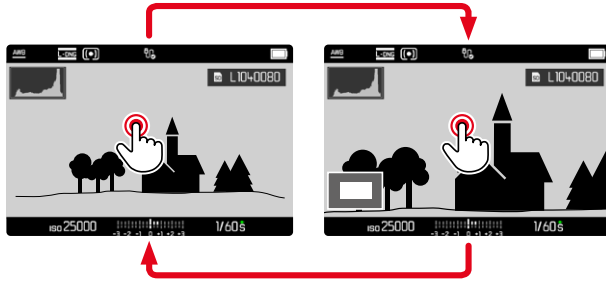

- ▶ Dubbel aantikken
 - Wisselt tussen maximale vergroting op de aangeraakte locatie en gangbaar volledig beeld.

Gebruik van fysieke bediening

- ▶ Duimwielje draaien (naar rechts = meer vergroting, naar links = minder vergroting) of
- ▶ Duimwielje indrukken
 - Wisselt tussen maximale vergroting op de aangeraakte locatie en gangbaar volledig beeld.
- ▶ Met de keuzetoets de locatie van de uitsnede bij vergrote afbeelding willekeurig verschuiven
 - De rechthoek binnen het kader in de linker onderhoek toont de huidige vergroting en de plaats van de getoonde uitsnede.

Ook bij vergrote afbeelding kunt u naar een andere opname gaan, die dan direct in dezelfde vergroting wordt getoond.

- ▶ **PLAY**-knop ingedrukt houden en keuzetoets links/rechts indrukken of
- ▶ **PLAY**-knop ingedrukt houden en duimwielje draaien

Aanwijzing

- Met andere typen camera's gemaakte opnamen kunnen eventueel niet worden vergroot.

GELIJKTIJDIG MEERDERE OPNAMEN WEERGEVEN

Voor een beter overzicht of om een bepaalde opname makkelijker te kunnen vinden, is het mogelijk meerdere verkleinde opnamen tegelijkertijd in een overzicht weer te geven. U kunt kiezen uit overzichtsweergaven met 12 of 30 opnamen.

OVERZICHTSWEERGAVE

Gebruik van touch-bediening

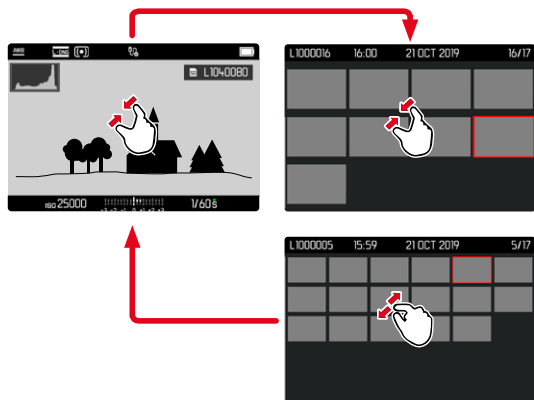

- ▶ Knijpen
 - De weergave gaat naar 12, daarna naar 30 opnamen.

Om nog meer opnamen weer te geven

- ▶ Naar boven / onderen vegen

Gebruik van fysieke bediening

- ▶ Duimwieletje naar links draaien
 - Er worden twaalf opnamen tegelijk weergegeven. Door nogmaals draaien kunnen dertig opnamen tegelijk worden bekeken.

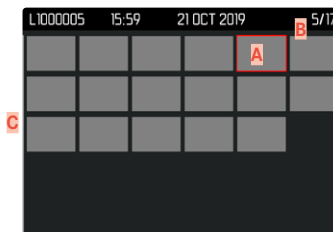
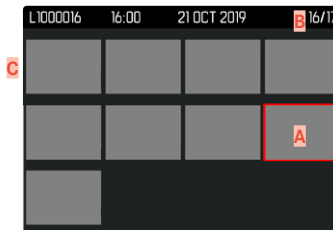

- A** Momenteel geselecteerde opname
- B** Nummer van de momenteel geselecteerde opname
- C** Bladerbalk

De momenteel geselecteerde opname wordt gemarkeerd door het rode kader, en kan worden geselecteerd om te bekijken.

Om tussen de opnamen te navigeren

- ▶ Keuzetoets in gewenste richting drukken

Om terug te keren naar 'volledig beeld'

Gebruik van touch-bediening

- ▶ Spreiden

of

- ▶ De gewenste opname aantikken

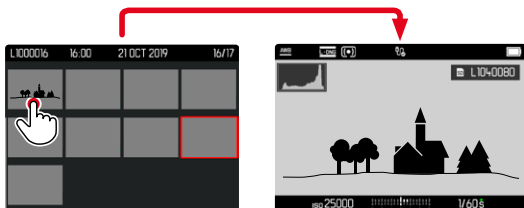

Gebruik van fysische bediening

- ▶ Duimwieletje naar rechts draaien

of

- ▶ **PLAY**-knop/middentoets indrukken

OPNAMEN MARKEREN / EVALUEREN

U kunt opnamen markeren als favorieten, om ze sneller weer te vinden, of om het latere wissen van meer opnamen te vereenvoudigen.

Aanwijzingen

- Ook bij opgeroepen weergavemenu kunt u andere opnamen kiezen.
- U kunt het weergavemenu altijd weer verlaten met de **MENU**-knop.

AFZONDERLIJKE OPNAMEN MARKEREN

- ▶ Functieknop **6** indrukken
 - De opname wordt gemarkeerd met ★.

of

- ▶ **MENU**-knop indrukken
- ▶ **Add ★** kiezen
 - De opname wordt gemarkeerd met ★.

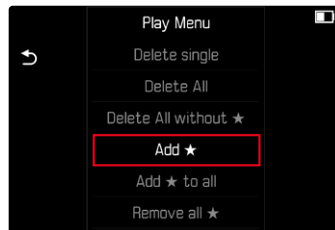

Het symbool verschijnt bij het bekijken in gangbare grootte rechts in het beeld; in het overzicht in de linker bovenhoek van de verkleinde opnamen.





AFZONDERLIJKE MARKERINGEN OPHEFFEN

- ▶ Functieknop **F** indrukken
 - De markering ★ verdwijnt.

of

- ▶ **MENU**-knop indrukken
- ▶ **Remove ★** kiezen

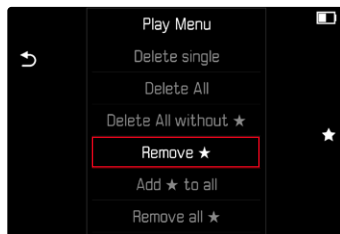

ALLE OPNAMEN MARKEREN

- ▶ **MENU**-knop indrukken
- ▶ **Add ★ to all** kiezen



- Een vraag verschijnt.
- ▶ **Yes** kiezen
 - Tijdens de procedure knippert de LED.

ALLE MARKERINGEN OPHEFFEN

- ▶ **MENU**-knop indrukken
- ▶ **Remove all** ★ kiezen



- Een vraag verschijnt.
- ▶ **Yes** kiezen
- Tijdens de procedure knippert de LED.

OPNAMEN WISSEN

Bij het wissen van opnamen zijn er verschillende mogelijkheden:

- afzonderlijke opnamen wissen
- wissen meerdere opnamen
- alle niet-gemarkeerde / niet-geëvalueerde opnamen wissen
- wissen van alle opnamen

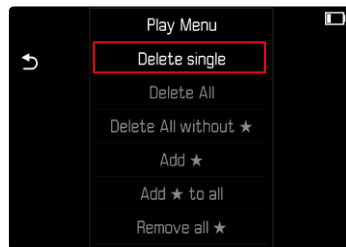

Belangrijk

- Na het wissen van de opnamen kunt u ze niet meer bekijken.

Aanwijzingen

- Ook bij opgeroepen weergavemenu kunt u andere opnamen kiezen.
- U kunt het weergavemenu altijd weer verlaten met de **MENU**-knop.

AFZONDERLIJKE OPNAMEN WISSEN

- ▶ **MENU**-knop indrukken
- ▶ In het weergavemenu, **Delete single** kiezen
 - Het wisscherm verschijnt.



- ▶ Wispictogram  kiezen (direct het symbool aantikken of de **FN**-knop indrukken)
 - Tijdens het wissen knippert de LED. Dit kan een tijdje duren.
 - Na het wissen verschijnt de volgende opname. Wanneer geen opnamen meer op de kaart zijn opgeslagen, verschijnt de melding **No valid picture to play.**

Om het wissen te annuleren en terug te keren naar de gangbare weergavemodus

- ▶ Terugkeer-pictogram  kiezen (direct het symbool aantikken of de **PLAY**-knop indrukken)

Aanwijzingen

- Ook bij het beeldscherm voor actief wissen zijn de functies 'Bladeren' en 'Vergroten' altijd beschikbaar.

WISSEN MEERDERE OPNAMEN

In een wisoverzicht met twaalf verkleinde opnamen kunt u meerdere opnamen markeren en vervolgens gezamenlijk wissen. U kunt er op twee manieren heengaan.

- ▶ Duimwielkje naar links draaien
 - Het overzicht verschijnt.
- ▶ **MENU**-knop indrukken
- ▶ In het weergavemenu, **Delete Multi** kiezen
 - Het wisoverzicht verschijnt.

of

- ▶ **MENU**-knop indrukken
- ▶ In het weergavemenu, **Delete single** kiezen
 - Het wisscherm verschijnt.
- ▶ Duimwielkje naar links draaien
 - Het wisoverzicht verschijnt.



In deze weergave kunt u willekeurig veel opnamen selecteren.

Om opnamen te kiezen die moeten worden verwijderd

- ▶ Gewenste opname selecteren
- ▶ Middentoets indrukken

of

- ▶ De gewenste opname aantikken
 - De voor wissen geselecteerde opnamen worden gemarkeerd met een wissymbool .

Om de geselecteerde opnamen te wissen

- ▶ Wispictogram  kiezen (direct het symbool aantikken of de **FN**-knop indrukken)
 - De vraag `Do you really want to delete ALL selected files?` verschijnt.
- ▶ **Yes** kiezen

Om het wissen te annuleren en terug te keren naar de gangbare weergavemodus

- ▶ Terugkeer-pictogram  kiezen (direct het symbool aantikken of de **PLAY**-knop indrukken)

WISSEN VAN ALLE OPNAMEN

- ▶ **MENU**-knop indrukken
- ▶ In het weergavemenu, **Delete All** kiezen

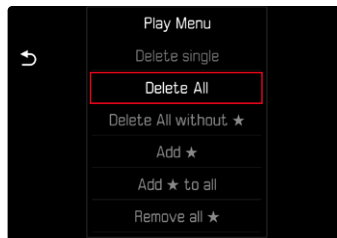

- Een vraag verschijnt.
- ▶ **Yes** kiezen

Aanwijzing

- Na het wissen verschijnt de melding `No valid picture to play`. Als de wisprocedure niet goed wordt afgerond, wordt de oorspronkelijke opname weer weergegeven. Bij het wissen van meerdere of alle opnamen kan vanwege de tijd die nodig is voor de verwerking van de gegevens, een overeenkomstige melding op het scherm verschijnen.

NIET-GEËVALUEERDE OPNAMEN WISSEN

- ▶ **MENU**-knop indrukken
- ▶ In het weergavemenu, **Delete All without ★** kiezen

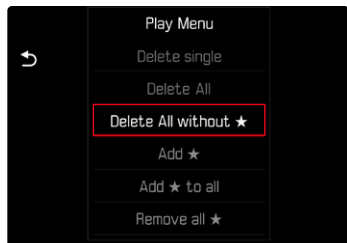

- Een vraag verschijnt.
- ▶ **Yes** kiezen
- Tijdens het wissen knippert de LED. Dit kan een tijdje duren. Na het wissen verschijnt de volgende gemarkeerde opname. Wanneer geen opnamen meer op de kaart zijn opgeslagen, verschijnt de melding **No valid picture to play.**

VOORVERTONING VAN DE LAATSTE OPNAME

Foto-opnamen kunnen automatisch direct na het opnemen worden weergegeven om bijvoorbeeld snel en eenvoudig het resultaat te controleren. U kunt de duur van de automatische weergave instellen.

- ▶ In het hoofdmenu, **Auto Review** kiezen
- ▶ In het bijbehorende submenu de gewenste optie, respectievelijk tijdsduur selecteren
(**Off**, **1 s**, **3 s**, **5 s**, **Permanent**, **Shutter button pressed**)

Permanent: De laatste opname wordt weergegeven tot de automatische weergave wordt beëindigd door de **PLAY**-knop in te drukken of de ontspanner aan te tikken.

Shutter button pressed: De laatste opname wordt weergegeven zolang de ontspanner ingedrukt wordt gehouden.

Aanwijzingen

- Gedurende de voorvertoning gaan verschillende bedienelementen naar de gangbare weergavemodus en functioneren daar zoals gebruikelijk. Daarna blijft de camera in de weergavemodus, tot deze wordt beëindigd.
- Markeren en wissen zijn uitsluitend mogelijk in de gangbare weergavemodus en niet gedurende de automatische weergave.
- Als u met de functie serie- of intervalopname hebt gefotografeerd, wordt de laatste foto van de serie getoond, respectievelijk tijdens het opslaan de laatste op de geheugenkaart reeds opgeslagen foto van de serie getoond.
- Bij de tijdelijk vastgelegde weergavetijdsduur (**1 s**, **3 s**, **5 s**) kunt u de automatische weergave voortijdig beëindigen door de **PLAY**-knop in te drukken of de ontspanner aan te tikken.





OVERIGE FUNCTIES

CAMERA TERUGSTELLEN OP FABRIEKINSTELLING

Met deze functie kunt u alle individuele menu-instellingen in één keer terugstellen op de fabrieksinstellingen. Daarbij kunt u altijd de gebruikersprofielen en de fotonummers onafhankelijk van elkaar uitsluiten van het terugstellen.

- ▶ In het hoofdmenu, **Reset Camera** kiezen
 - De vraag **Do you want to reset the camera settings?** verschijnt.
- ▶ Terugstellen op de basisinstellingen **(Yes)** / afwijzen **(No)**
 - Als u **No** kiest, wordt het terugstellen afgebroken, en keert de weergave terug naar het hoofdmenu. Bij bevestiging met **Yes** volgen er meer vragen over de optioneel terug te stellen instellingen.
- ▶ Terugstellen op de gebruikersprofielen bevestigen **(Yes)** / afwijzen **(No)**
- ▶ Het terugstellen van de fotonummers bevestigen **(Yes)** / afwijzen **(No)**
 - De melding **Please Restart the Camera** verschijnt.
- ▶ Schakel de camera uit en weer in

Aanwijzingen

- Na het terugstellen moet u de datum & tijd en de taal opnieuw instellen. De camera stelt u de bijbehorende vragen.
- Het terugstellen van de fotonummers kan ook afzonderlijk worden gerealiseerd onder het menupunt **Reset Image Numbering** (zie pagina 146).

FIRMWARE-UPDATES

Leica werkt voortdurend aan de verdere ontwikkeling en optimalisering van uw camera. Omdat er bij digitale camera's zeer veel functies uitsluitend door software worden gestuurd, kunnen verbeteringen en uitbreidingen van opties achteraf op uw camera worden geïnstalleerd. Hiertoe biedt Leica op onregelmatige tijden firmware-updates aan, die u op onze homepage kunt ophalen.

Als u uw camera geregistreerd hebt, houdt Leica u op de hoogte van alle nieuwe updates. Gebruikers van Leica FOTOS worden eveneens automatisch geïnformeerd over firmware-updates voor hun Leica camera.

De installatie van firmware-updates kan op twee verschillende manieren plaatsvinden.

- handig via de App Leica FOTOS (zie pagina 150)
- direct via het camera-menu

Om vast te stellen welke firmwareversie er is geïnstalleerd

- ▶ In het hoofdmenu, **Camera Information** kiezen
 - Naast het menupunt **Camera firmware version** ziet u de actuele versie-aanduiding.

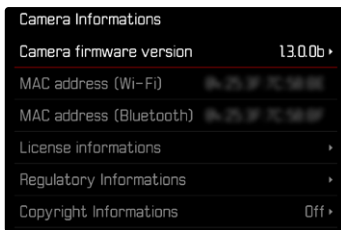

Verdere informatie omtrent de registratie, firmware-updates respectievelijk hun downloads voor uw camera, evenals eventuele wijzigingen en toevoegingen bij de uitleg in deze handleiding vindt u in het 'Klantgedeelte' onder:

<https://club.leica-camera.com>

FIRMWARE-UPDATES TOEPASSEN

De onderbreking van een lopende firmware-update kan leiden tot zware en onherstelbare schade aan uw uitrusting!

Daarom moet u tijdens de firmware-update speciaal op de volgende aanwijzingen letten:

- De camera niet uitschakelen!
- De geheugenkaart er niet uitnemen!
- De batterij er niet uitnemen!
- Het objectief er niet afnemen!

Aanwijzingen

- Wanneer de batterij onvoldoende is geladen, krijgt u een waarschuwing. Laad in dit geval eerst de batterij op en herhaal de hierboven beschreven actie.
- In het submenu **Camera Information** vindt u verdere apparaat- en landspecifieke goedkeuringstekens of -nummers.





VOORBEREIDINGEN

- ▶ Batterij volledig opladen en plaatsen
- ▶ Alle eventueel aanwezige firmware-bestanden van de geheugenkaart verwijderen
 - Het is aan te bevelen om alle opnamen van de geheugenkaart op te slaan en ze daarna in de camera te formatteren. (Let op: gegevensverlies! Als u de geheugenkaart formatteert, gaan alle gegevens verloren.)
 - Ook in het interne geheugen aanwezige bestanden moeten veiligheidshalve worden opgeslagen.
- ▶ Meest actuele firmware ophalen
- ▶ Op geheugenkaart opslaan
 - Bewaar het firmware-bestand op het hoogste niveau van de geheugenkaart (niet in een submap).
- ▶ Geheugenkaart in de camera plaatsen
- ▶ Camera inschakelen

CAMERA-FIRMWARE BIJWERKEN

- ▶ Voorbereidingen treffen
- ▶ In het hoofdmenu, **Camera Information** kiezen
- ▶ **Camera firmware version** kiezen
- ▶ **Firmware update** kiezen
 - Er verschijnt een vraag met informatie.
- ▶ Versioneringsinformatie controleren
- ▶ **Yes** kiezen
 - De vraag **Do you want to save profiles on SD card?** verschijnt.
- ▶ **Yes/No** kiezen
 - Update start automatisch.
 - Tijdens de procedure knippert de onderste status-LED.
 - Na het voltooiën en beëindigen verschijnt een bijbehorende melding en de camera start opnieuw.

Aanwijzing

- Na het opnieuw opstarten moet u de datum & tijd en de taal opnieuw instellen. De camera stelt u de bijbehorende vragen.





LEICA FOTOS

U kunt de camera met een smartphone/tablet op afstand bedienen. Hiertoe moet u eerst de app 'Leica FOTOS' op uw mobiele apparaat installeren. Bovendien biedt Leica FOTOS andere nuttige functies zoals het snel verzenden van opnamen en het installeren van firmware-updates.

Gelieve ook de juridische aanwijzingen op pagina 7 te lezen.

- ▶ Scan de volgende QR-code met het mobiele apparaat



of

- ▶ Installeer de app in de Apple App Store™/Google Play Store™

EERSTE KEER VERBINDING MAKEN MET HET MOBIELE APPARAAT

De verbinding wordt gerealiseerd met behulp van WLAN. Bij de eerste verbinding met een mobiel apparaat moet een pairing tussen de camera en een mobiel apparaat worden gerealiseerd.

VERBINDINGSASSISTENT

De verbindingssistent verschijnt als de camera voor de eerste keer is opgestart respectievelijk nadat de camera is teruggesteld op de beginwaarden. Deze instellingen kunt u ook oproepen via het menupunt **Leica FOTOS**.

Na het instellen van de taal verschijnt het volgende beeldscherm.

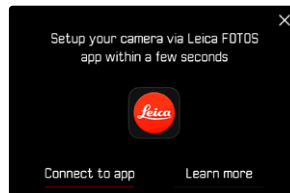

Om de verbindingssistent te starten

- ▶ **Connect to app** kiezen

Om de verbindingssistent te annuleren

- ▶ Het pictogram in de beeldschermhoek rechtsboven aantikken

Om een stap terug te gaan

- ▶ Het pictogram in de beeldschermhoek linksboven aantikken

VIA WLAN

IN DE CAMERA



- ▶ Besturingssysteem kiezen
 - Bij selectie van **iOS** verschijnt het volgende beeldscherm, bij selectie van **Android** wordt het overgeslagen.



- ▶ **I don't have a cable** kiezen
- ▶ **Next** kiezen
- ▶ **Turn on Wi-Fi** kiezen
- ▶ Wacht tot op de monitor de QR-code verschijnt

OP HET MOBILE APPARAAT

- ▶ Leica FOTOS starten
- ▶ 'Camera toevoegen' selecteren
- ▶ Cameramodel selecteren
- ▶ „QR-code scannen” kiezen
- ▶ QR-code scannen
 - De verbinding wordt gemaakt. Dit kan een tijdje duren.
 - Als de verbinding is gemaakt, brandt de status-LED kort en toont de camera een bijbehorende melding.





VIA LEICA FOTOS CABLE (uitsluitend bij iPhone)

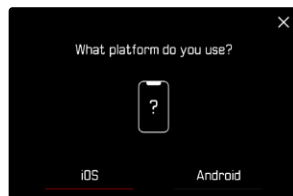

▶ iOS kiezen

- Het volgende beeldscherm verschijnt.

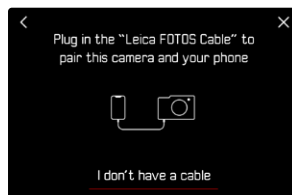

- ▶ Camera en mobiel toestel verbinden met behulp van de 'Leica FOTOS Cable'
- ▶ De aanwijzingen in de App Leica FOTOS volgen

VIA HET MENU

IN DE CAMERA

- ▶ In het hoofdmenu, **Leica FOTOS** kiezen
- ▶ **Wi-Fi** kiezen
 - WLAN wordt geactiveerd.
- ▶ **Pairing** kiezen
- ▶ Wacht tot op de monitor de QR-code verschijnt

OP HET MOBIELE APPARAAT

- ▶ Leica FOTOS starten
- ▶ 'Camera toevoegen' selecteren
- ▶ Cameramodel selecteren
- ▶ „QR-code scannen” kiezen
- ▶ QR-code scannen
 - De verbinding wordt gemaakt. Dit kan een tijdje duren.
 - Als de verbinding is gemaakt, brandt de status-LED kort en toont de camera een bijbehorende melding.

Aanwijzingen

- De pairing-procedure kan enkele minuten in beslag nemen.
- U hoeft de pairing voor ieder mobiel apparaat maar eenmaal te doen. Daarbij wordt het apparaat toegevoegd aan de lijst met bekende apparaten.

MET BEKENDE APPARATEN VERBINDEN

VIA WLAN

IN DE CAMERA

- ▶ In het statusscherm WLAN activeren

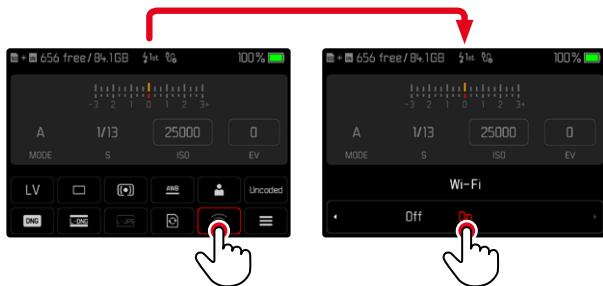

OP HET MOBIELE APPARAAT

- ▶ Leica FOTOS starten
- ▶ Cameramodel selecteren
- ▶ Aanvraag bevestigen
 - De camera maakt automatisch verbinding met het mobiele apparaat.

VIA LEICA FOTOS CABLE (uitsluitend bij iPhone)

- ▶ Camera en mobiel toestel verbinden met behulp van de 'Leica FOTOS Cable'
 - De verbinding wordt automatisch gemaakt.

WLAN BEËINDIGEN

WLAN AUTOMATISCH BEËINDIGEN (Slaapmodus)

In de fabriekinstelling wordt het door de camera aangeboden WLAN reeds na kortstondige inactiviteit automatisch uitgeschakeld, om stroom te besparen. U kunt het tijdstip van de automatische uitschakeling aanpassen. Daardoor is in de gekozen periode altijd snelle toegang tot de camera mogelijk.

Fabriekinstelling: **After 5 min**

- ▶ In het hoofdmenu, **Leica FOTOS** kiezen
- ▶ **Wi-Fi Sleep Mode** kiezen
- ▶ Gewenste instelling kiezen
 - **After 5 min**: uitschakeling na 5 minuten inactiviteit
 - **Tomorrow**: vandaag geen automatische energiebesparing
 - **Never**: WLAN blijft permanent aan

WLAN HANDMATIG BEËINDIGEN

Als geen verbinding met een mobiel toestel meer nodig is, wordt aanbevolen het door de camera beschikbaar gestelde WLAN te beëindigen.

- ▶ In het statusscherm WLAN deactiveren



MAC-ADRES VINDEN

U vindt het MAC-adres van de Leica M11 in het cameramenu.

- ▶ In het hoofdmenu, **Camera Information** kiezen

WLAN-BAND KIEZEN

De Leica M11 ondersteunt in sommige regio's het gebruik van verschillende WLAN frequentiebanden.

- ▶ In het hoofdmenu **Camera Settings** kiezen
- ▶ **Wi-Fi band** kiezen
- ▶ Gewenste instelling kiezen

Aanwijzing

- Als deze optie niet beschikbaar is, is het menupunt grijs.

FIRMWARE-UPDATES TOEPASSEN

De onderbreking van een lopende firmware-update kan leiden tot zware en onherstelbare schade aan uw uitrusting!

Daarom moet u tijdens de firmware-update speciaal op de volgende aanwijzingen letten:

- De camera niet uitschakelen!
- De geheugenkaart er niet uitnemen!
- De batterij er niet uitnemen!
- Het objectief er niet afnemen!

Leica FOTOS informeert u wanneer er firmware-updates beschikbaar zijn voor uw Leica camera.

- ▶ De aanwijzingen in de App Leica FOTOS volgen

Aanwijzingen

- Wanneer de batterij onvoldoende is geladen, krijgt u een waarschuwing. Laad in dit geval eerst de batterij op en herhaal de hierboven beschreven actie.
- U kunt firmware-updates ook via het cameramenu installeren (zie pagina 146).



ONDERHOUD / BEWAREN

Wanneer u de camera een tijd lang niet gebruikt, is het volgende raadzaam:

- Camera uitschakelen
- Geheugenkaart eruit nemen
- Batterij verwijderen (na ongeveer twee maanden gaan de opgeslagen tijd en datum verloren)

CAMERABEHUIZING

- Houd de uitrusting zorgvuldig schoon, omdat elke vervuiling tevens een voedingsbodem voor micro-organismen vormt.
- Reinig de camera uitsluitend met een zachte, droge doek. Hardnekkig vuil moet eerst met een sterk verdund afwasmiddel worden bevochtigd, en vervolgens met een droge doek worden weggeveegd.
- Als er spetters zout water op uw camera zijn gekomen, bevochtigt u een zachte doek eerst met leidingwater, wringt deze stevig uit en wist hiermee de camera af. Daarna met een droge doek goed nawrijven.
- Om vlekken en vingerafdrukken op de lens te verwijderen, moet u de camera met een schone, pluisvrije doek afvegen. Grovere verontreiniging in moeilijk toegankelijke hoeken van de camerabody kunnen met een kleine kwast worden verwijderd. De sluitleramellen mogen in geen geval worden aangeraakt.
- Bewaar de camera bij voorkeur in een gesloten en gestoffeerd foedraal, zodat er niets tegenaan kan schuren en stof op afstand wordt gehouden.
- Bewaar de camera op een droge, voldoende geventileerde plaats, die bescherming biedt tegen hoge temperatuur en vochtigheid. Als de camera in een vochtige omgeving wordt gebruikt, moet deze vóór de opslag weer vrij zijn van alle vocht.

- Bewaar de camera ter vermindering van schimmelvorming niet voor lange tijd in de leren tas.
- Fototassen die bij gebruik nat zijn geworden, moeten worden leeggemaakt om beschadiging van uw uitrusting door vocht en eventueel vrijkomende restanten leerlooimiddel uit te sluiten.
- Alle mechanisch bewegende lagers en glijvlakken van uw camera zijn gesmeerd. Als de camera langere tijd niet wordt gebruikt, moet u haar ongeveer elke drie maanden meerdere keren ontspannen om verharzen van de smeerpunten te vermijden. Het is ook aan te bevelen dat u herhaaldelijk alle andere bedieningselementen verstelt en gebruikt.
- Bij gebruik in een vochtig en warm tropisch klimaat moet de camera-uitrusting zo veel mogelijk aan zon en lucht worden blootgesteld ter bescherming tegen schimmelvorming. Het bewaren in afgesloten koffers of tassen is slechts aan te bevelen als bovendien een droogmiddel, bijv. silicagel, wordt gebruikt.

OBJECTIEF

- Op de buitenlenzen van het objectief volstaat het normaal gesproken het stof met een zacht haarpenseel te verwijderen. Bij sterkere vervuiling kunnen ze met een schone, gegarandeerd smetvrije, zachte doek in cirkelvormige bewegingen van binnen naar buiten voorzichtig worden gereinigd. Aanbevolen worden voor dit doel microvezeldoekjes. Deze zijn verkrijgbaar in de foto- en optiekzaak en worden in een beschermende verpakking bewaard. Ze zijn bij temperaturen tot 40 °C wasbaar; gebruik echter geen wasverzachter en strijk ze niet. Reinigingsdoekjes voor brillen die met chemische middelen zijn geïmpregneerd, mogen niet worden gebruikt omdat ze de objectiefglazen kunnen beschadigen.
- Optimale bescherming van frontlenzen bij ongunstige opnameomstandigheden (bijvoorbeeld zand, spetters zout water) verkrijgt u met kleurloze UVA-filters. Er moet echter rekening mee worden

gehouden dat ze, zoals bij elk filter, bij bepaalde tegenlichtsituaties en grote contrasten, ongewenste reflexen kunnen veroorzaken.

- Objectiefdoppen beschermen het objectief eveneens tegen ongewenste vingerafdrukken en regen.
- Alle mechanisch bewegende lagers en glijvlakken van uw objectief zijn gesmeerd. Als het objectief langere tijd niet wordt gebruikt, moet u de afstandsinstelring en de diafragma-instelring van tijd tot tijd bewegen om verharzen van de smeerpunten te vermijden.
- Let op: de bajonetsluiting niet met te veel vet smeren, en vooral het bereik bij de 6-bit codering vrijlaten. Anders kunnen zich vetresten in de uitsparing vastzetten en kan er zo meer vuil ophopen. Hierdoor kan de leesbaarheid van de detectie en daarmee ook de camerafunctie van digitale M-modellen nadelig worden beïnvloed.

ZOEKER/MONITOR

- Als er zich condens op of in de camera heeft gevormd, moet u hem uitschakelen en ongeveer 1 uur bij kamertemperatuur laten liggen. Als kamer- en cameratemperatuur gelijk zijn, verdwijnt de condens vanzelf.

BATTERIJ

- Lithium-ionen batterijen moeten in gedeeltelijk opgeladen toestand worden bewaard; dat wil zeggen: niet volledig ontladen, maar ook niet volledig opgeladen. De batterijconditie ziet u op de betreffende weergave op de monitor. Bij zeer langdurige opslag moet de batterij ongeveer tweemaal per jaar gedurende circa 15 minuten worden opgeladen om diepe ontlading te vermijden.

GEHEUGENKAARTEN

- Geheugenkaarten moeten als bescherming in principe uitsluitend in het bijbehorende antistatische foedraal worden bewaard.
- Bewaar geheugenkaarten niet op een plaats waar ze aan hoge temperaturen, direct zonlicht, magneetvelden of statische ontlading worden blootgesteld. Verwijder altijd de geheugenkaart als u de camera langere tijd niet gebruikt.
- Het is raadzaam de geheugenkaart af en toe te formatteren, omdat voor de fragmentering bij het wissen enige geheugencapaciteit nodig kan zijn.



SENSOR

SENSORREINIGING

Voor het reinigen van de sensor kunt u de camera opsturen naar Leica Customer Care (zie pagina 182). Deze reiniging is echter geen onderdeel van de garantie, dus u moet ervoor betalen.

Aanwijzing

- Leica Camera AG biedt geen garantie voor schade die door de gebruiker bij het reinigen van de sensor wordt veroorzaakt.

- ▶ In het hoofdmenu **Camera Settings** kiezen
- ▶ **Sensor Cleaning** kiezen
 - De vraag **Do you want to start the sensor cleaning?** verschijnt.
- ▶ **Yes/No** kiezen
 - Bij voldoende batterijcapaciteit, dat wil zeggen bij minstens 60%, zal de sluiters opengaan.
 - Wanneer de batterijcapaciteit echter lager is, verschijnt in plaats daarvan de waarschuwing **Battery low for sensor cleaning** om erop te wijzen dat de optie niet beschikbaar is, dat wil zeggen **Yes** niet kan worden gekozen.
- ▶ Reiniging realiseren
 - Neem daarbij beslist de volgende aanwijzingen in acht.
- ▶ Na het reinigen de camera uitschakelen
 - De volgende melding verschijnt: **Please stop sensor cleaning immediately. Shutdown in %d s.**
 - De sluiters zal veiligheidshalve pas 10 s daarna sluiten.

Belangrijk

- Om nog meer vervuiling te vermijden, moeten inspectie en reiniging van de sensor in een zo stofvrij mogelijke ruimte plaatsvinden.
- Als de batterijcapaciteit bij geopende sluiters terugloopt tot minder dan 40%, verschijnt op de monitor de melding `Please stop sensor cleaning immediately. Shutdown in %d s.`. Door het uitschakelen wordt ook de sluiters weer gesloten.
- Let er beslist op dat u het venster van de sluiters in zo'n geval vrijhoudt. Dat wil zeggen: dat, om schade te vermijden, geen voorwerp het correct sluiten van de sluiters verhindert!
- Probeer niet met de mond stofdeeltjes van het sensor-afdekglas te blazen. De kleinste druppeltjes speeksel kunnen al moeilijk te verwijderen vlekken veroorzaken.
- Persluchtreinigers met hoge gasdruk mogen niet worden gebruikt, omdat deze ook schade kunnen veroorzaken.
- Verhinder dat het sensoroppervlak bij inspectie en reiniging met een of ander hard voorwerp in aanraking komt.

Belangrijk

Alle aanduidingen van 'EVF' of 'elektronische zoeker' in deze handleiding hebben betrekking op de als accessoire verkrijgbare 'Leica Visoflex 2'. Gebruik van het oudere model 'Leica Visoflex' op de Leica M11 kan in het ergste geval leiden tot onherstelbare schade aan de camera en / of de Visoflex. Neem bij twijfel contact op met Leica Customer Care.

Probleem	Mogelijke / te onderzoeken oorzaak	Voorgestelde remedie
Problemen met de batterij		
De batterij is snel leeg	De batterij is te koud	Warm de batterij op (bijvoorbeeld in de broekzak) en zet haar pas kort vóór de opname in de camera
	De batterij is te warm	Laat de batterij afkoelen
	De helderheid van de monitor of EVF is erg hoog ingesteld	Verlaag de helderheid
	Energiebesparingsmodus (Power Saving) niet actief	Camera Standby en / of Display Standby activeren
	Permanente WLAN verbinding	Indien u de WLAN niet gebruikt, kunt u deze beter deactiveren
	Permanent gebruik van de monitor (bijvoorbeeld Live View-modus)	Deactiveer de functie
	De batterij is al heel vaak opgeladen	De batterij heeft het einde van zijn levensduur bereikt Vervang de batterij
	Voorvertoning van de opgenomen beelden (Auto Review) actief	Deactiveer de functie
De laadprocedure start niet	Batterij-verpolding of aansluiting van de batterijlader niet correct	Controleer verpolding of aansluiting
De laadprocedure duurt lang	De batterij is koud of te warm	De batterij bij kamertemperatuur opladen
Laadlampje brandt, maar de batterij laadt niet	Er bevindt zich vuil op de batterijcontacten	Reinig de contacten uitsluitend met een zachte, droge doek
	De batterij is al heel vaak opgeladen	De batterij heeft het einde van zijn levensduur bereikt Vervang de batterij
Problemen met de camera		
De camera schakelt plotseling uit	Batterij leeg	Laad of vervang de batterij

U kunt de camera niet inschakelen	Batterij leeg	Laad of vervang de batterij
	De batterij is te koud	Warm de batterij op (bijvoorbeeld in de broekzak)
	Batterij niet correct geplaatst	Controleer verpolding
	Bodemkap niet correct geplaatst	Controleer verpolding en vergrendeling
Onmiddellijk na het inschakelen schakelt de camera zichzelf weer uit	Batterij leeg	Laad of vervang de batterij
De camera herkent de geheugenkaart niet	De geheugenkaart is defect of niet compatibel	Vervang de geheugenkaart
	De geheugenkaart is verkeerd geformatteerd	Geheugenkaart in de camera formatteren
Menu's en weergaven		
Elektronische zoeker is donker	EVF-helderheid te laag ingesteld	Stel de EVF-helderheid in
Weergave is niet in het Engels	-	Kies in het menu Language de taal English
De monitor is te donker of te licht, of slecht te herkennen	De helderheid is verkeerd ingesteld	Stel de monitorhelderheid in
	Kijkhoek te klein	Zo recht mogelijk op de monitor kijken
	Helderheidssensor bedekt	Pas op dat u de helderheidssensor niet bedekt
Menu Favorites verschijnt niet	Het favorieten-menu heeft geen onderdelen	Voeg minimaal één functie toe
Helderheid in de Live View-modus komt niet overeen met die van de opnamen	Helderheidinstellingen van de monitor hebben geen effect op de opnamen	Indien nodig, past u de helderheidinstellingen aan
	Belichtingssimulatie is niet actief	Activeer de functie
Na het opnemen van een foto wordt het aantal resterende opnamen niet lager	De foto vraagt weinig geheugenruimte	Geen storing; het aantal resterende aantal opnamen wordt bij benadering bepaald
Gewenste sluitertijd niet instelbaar	Waarde buiten het werkbereik van het ingestelde sluitertype	Onder Shutter Type een andere instelling kiezen
	De ingestelde ISO-waarde verhindert erg lange sluitertijden	Andere ISO-waarde kiezen
Focus Peaking verschijnt niet automatisch bij het scherpstellen	De functie Focus Peaking is nu onafhankelijk van de functie Focus Aid	Focus Peaking samen met de andere hulpweergaven invoegen
Sluitertijden in het statusscherm niet instelbaar	Het sluitertijd-instelwiel is ingesteld op een vaste sluitertijd of op A (tijdautomaat)	Sluitertijd-instelwiel op B instellen
ISO-waarden in het statusscherm niet instelbaar	Het ISO-instelwiel is ingesteld op een vaste ISO-waarde of op A (Auto ISO)	ISO-instelwiel op M instellen

Opname		
De camera laat zich niet ontspannen / ontspanner gedeactiveerd / geen opname mogelijk	Geheugenkaart is vol	Vervang de geheugenkaart
	De geheugenkaart is niet geformatteerd	Formateer de geheugenkaart opnieuw (let op: gegevensverlies!)
	De geheugenkaart heeft een schrijfbeveiliging	Schakel de schrijfbeveiliging aan de geheugenkaart uit (kleine hendel aan de kant van de geheugenkaart)
	Vuil op de contacten van de geheugenkaart	Reinig de contacten met een zachte katoenen of linnen doek
	De geheugenkaart is beschadigd	Vervang de geheugenkaart
	De sensor is oververhit	Laat de camera afkoelen
	De camera is automatisch uitgeschakeld (Camera Standby)	Schakel de camera weer in Desgewenst deactiveert u de automatische uitschakeling
	Er worden opnamegegevens naar de geheugenkaart gekopieerd, maar het buffergeheugen is vol	Wachten
	Ruisverminderingfunctie is actief (bijvoorbeeld na nachtopnamen met lange belichtingstijd)	Wacht, of deactiveer de ruisvermindering
	Batterij leeg	Laad of vervang de batterij
	De camera verwerkt een opname	Wachten
Bereik van fotonummering is opgebruikt	Zie het gedeelte 'Gegevensbeheer'	
In de monitor / zoeker verschijnt beeldruis, als u de ontspanner tot het eerste drukpunt indrukt	De versterking wordt als hulp voor de beeldcompositie verhoogd, als het onderwerp zwak wordt belicht en de diafragmaopening is verkleind	Geen storing; het heeft geen effect op de opnamen
Monitor / zoeker schakelt erg snel uit	Energiebesparingsinstellingen actief	Desgewenst verandert u de instellingen
De weergave schakelt na de opname uit / de monitor wordt na de opname donker	De flits laadt nadat een opname is gemaakt, de monitor schakelt zolang uit	Wacht tot de flits is geladen
De flits werkt niet	Batterij leeg	Laad of vervang de batterij
	U drukt de ontspanner in terwijl de flits nog laadt	Wacht tot de flits geheel is geladen
	Automatische belichtingsreeksen- of serieopnamemodus actief	Pas de instelling aan
	Met de elektronische sluitersfunctie zijn geen flitsopnamen mogelijk	Onder Shutter Type een andere instelling kiezen
De flits verlicht het onderwerp niet helemaal	Het onderwerp ligt buiten het flitsbereik	Breng het onderwerp binnen het flitsbereik
	Flitslicht is bedekt	Zorg ervoor dat het flitslicht niet wordt bedekt door vingers of voorwerpen

Continue opname niet mogelijk	De camera is oververhit, en daarom werd de functie tijdelijk gedeactiveerd	Laat de camera afkoelen
De foto verschijnt met ruis op de monitor	Lichtversterkingsfunctie van de monitor bij donkere omgeving	Geen storing; het heeft geen effect op de opnamen
Het opslaan van de opnamen duurt te lang	De ruisonderdrukking voor langdurige belichting geactiveerd	Deactiveer de functie
	Trage geheugenkaart geplaatst	Gebruik een geschikte geheugenkaart
Elektronische zoeker is donker	Omschakeling tussen EVF en LCD verkeerd ingesteld	Passende instelling kiezen
Opnamen weergeven en beheren		
Geselecteerde opnamen kunnen niet worden gewist	Enkele van de geselecteerde opnamen zijn voorzien van schrijfbeveiliging	Verwijder de schrijfbeveiliging (met het apparaat waarmee oorspronkelijk de schrijfbeveiliging op het bestand is aangebracht)
Bestandsnummering begint niet bij 1	Op de geheugenkaart zijn reeds opnamen aanwezig	Zie het gedeelte 'Gegevensbeheer'
Tijd- en datuminstellingen zijn verkeerd of ontbreken	De camera werd lange tijd niet gebruikt (vooral bij verwijderde batterij)	Plaats een geladen batterij, en kies nieuwe instellingen
Objectiefgegevens worden niet weergegeven	Lens Detection is gedeactiveerd	Pas de instelling aan
	Geplaatst objectief is niet gecodeerd	Contact opnemen met Leica Customer Care
De opnamen zijn beschadigd of ontbreken	U nam de geheugenkaart eruit terwijl de 'standby'-weergave knipperde	Neem de kaart er niet uit als de 'standby'-weergave knippert. Laad de batterij op.
	Formattering van de kaart verkeerd of beschadigd	Formateer de geheugenkaart opnieuw (Let op: gegevensverlies!)
In de weergavemodus zijn enkele opnamen niet zichtbaar	Opnamen bevinden zich op een andere opslaglocatie (intern geheugen / geheugenkaart)	Weergave maximaal verkleinen, om naar de opslaglocatie-selectie te gaan
Laatst opname verschijnt niet op de monitor	Voorvertoning niet actief	Auto Review activeren
Op de geheugenkaart worden geen opnamen / geen opnamen in het DNG-formaat opgeslagen	Alle opnamen / geen opnamen worden in het interne geheugen opgeslagen	Onder Storage Options een andere instelling kiezen
Er worden geen afbeeldingen weergegeven	Geheugenkaart ontbreekt	Geheugenkaart plaatsen
	Opnamen zijn opgenomen met een andere camera	Opnamen voor weergave overbrengen naar een ander apparaat
	Het betreft een videobestand	Speel het af met een ander apparaat
De foto's kunnen niet worden weergegeven	De bestandsnaam van de foto is veranderd met een computer	Gebruik geschikte software om de foto's van de computer naar de camera over te brengen

Beeldkwaliteit		
De opname is te licht	Lichtsensoren bij opname bedekt	Zorg er bij de opname voor dat de lichtsensoren vrij is
Beeldruis	Lange belichtingstijden (> 1 seconde)	Activeer de functie voor ruisonderdrukking bij langdurige belichting
	De ISO-gevoeligheid is te hoog ingesteld	Kies een lagere ISO-gevoeligheid
Ronde witte vlekken, net als zeepbellen	Flitsopname in erg donkere omgeving: reflecties van stofdeeltjes	Schakel de flits uit
De foto's zijn niet scherp	Het objectief is verontreinigd	Reinig het objectief
	De camera werd tijdens de opname bewogen	Gebruik de flits
		Bevestig de camera op een statief
Gewenste onderwerpen kwamen in de optische zoeker niet overeen	Gebruik een kortere sluitertijd	Let op exacte overeenkomst van het onderwerp in de meetzoeker
De foto's zijn overbelicht	De flits is ook in lichte omgeving actief	Kies een andere flitsmodus
	Sterke lichtbron in beeld	Vermijd sterke lichtbronnen in beeld
	(Half-)tegenlicht valt in het objectief (ook van lichtbronnen buiten het opnamebereik)	Tegenlichtkap gebruiken of ander onderwerp kiezen
	Te lange belichtingstijd gekozen	Kortere belichtingstijd kiezen of sluitertijd-instelwiel op A stellen
Opname korrelig of beeldruis	De ISO-gevoeligheid is te hoog ingesteld	Kies een lagere ISO-gevoeligheid
Kleuren en helderheden verkeerd weergegeven	Opname bij kunstlicht of buitengewoon hoge helderheid	Probeer kortere sluitertijden
Opnamen in JPG-formaat hebben een kleinere resolutie dan ingesteld onder Max. JPG Resolution	Onder bestandsformaat is DNG + JPG gekozen en onder DNG Resolution is een kleinere resolutie ingesteld	Hogere DNG-resolutie kiezen of slechts in het JPG-formaat opslaan
Smartphones / WLAN		
WLAN-verbinding wordt afgebroken	Bij oververhitting gaat de camera automatisch op non-actief (beveiligingsfunctie)	Laat de camera afkoelen
De verbinding met het mobiele apparaat / overdracht van foto's werkt niet	Het mobiele apparaat is te ver verwijderd	Maak de afstand kleiner
	Storing door andere apparaten in de buurt, bijvoorbeeld mobieltjes of magnetron	Maak de afstand tot storingsbronnen groter
	Storing door meerdere mobiele apparaten in de omgeving	Maak opnieuw verbinding / verwijder andere mobiele apparaten
	Het mobiele apparaat is reeds met een ander apparaat verbonden	Controleer de verbinding

De camera wordt niet op het WLAN-configuratiebeeldscherm van het mobiele apparaat weergegeven

Het mobiele apparaat herkent de camera niet

Schakel de WLAN-functie op het mobiele apparaat uit en weer in



DIRECTE TOEGANG

Funcie	Statusscherm	Favorieten	Funcatieknoppen	Pagina
Live View	◆		● (linksachter)	93
Focus aid		★	● (rechtsboven)	61, 96–98
Lens Detection	◆	★	●	38–39
Drive Mode	◆	★	●	90, 116–120
Interval Shooting		★	●	117
Exposure Bracketing		★	●	119
Self-timer			●	120
Exposure Metering	◆	★	●	105
Exposure Compensation		★	● (Duimwielletje indrukken)	47, 61, 115, 119
M-ISO		★	●	99
Auto ISO Settings		★	●	100
Maximum ISO			●	100
Shutter Speed Limit			●	100
White Balance	◆	★	●	101–103
Gray card		★	●	102
File Format	◆	★	●	70

◆ = Bereikbaar via het statusscherm

★ = Beschikbaar voor favorieten-menu

● = Beschikbaar voor functieknoppen

● = Fabrieksinstelling van de functieknoppen



Funcitie	Statusscherm	Favorieten	Functieknoppen	Pagina
DNG Resolution	◆	★	●	71
JPG Settings		★		71, 75-77
Max. JPG Resolution	◆		●	71
Film Style		★	●	75-77
Auto Review		★		143
Noise Reduction		★		76-77, 113
Shutter Type		★	●	104
Flash Settings		★	●	127-129
Flash Exp. Compensation		★	●	128
Digital Zoom		★	●	73
Perspective Control			●	121-123
Storage Options		★		78
Customize Control		★		59-61, 66, 98, 116
Edit Favorites		★		59
Capture Assistants		★	●	84-89
User Profile	◆	★	●	61
Display Settings		★		67-69
EVF ⇄ LCD		★	●	68



Functie	Statusscherm	Favorieten	Functieknoppen	Pagina
Leica FOTOS		★	●	150-154
Wi-Fi	◆			152
Storage Management				79-80
Format Storage	◆	★	●	79
Camera Settings		★		30, 64-65, 81-82
Power saving mode		★		65
Date & Time		★		64-65
Edit File Name		★		81
Camera Information		★		5, 82, 146-148, 154
Language		★		64
Reset Camera		★		146

A

Accessoires.....	3
Adapter	36
AE-L	115
Afstandinstelling.....	95
Afstands-meetmethoden, in de meetzoeker	95
Afvoeren	6
Akademie, Leica.....	183
Algemene aanwijzingen.....	12
App	150
A (Tijdautomaat).....	107
Auto ISO.....	44, 100
Automatische weergave	144

B

Balken-menu	57
Basisinstellingen, camera.....	64
Basisinstellingen, Opname	70, 84
Batterij, aanwijzingen	9, 12, 157
Batterij, capaciteit.....	27
Batterij, laden.....	29
Batterij, plaatsen/verwijderen	30
Bediening, geïndividualiseerde	59
Beeldeigenschappen	75
Beeldnummers	80
Beeldsequentie	90, 116, 117
Beeldveld	91

Belichting	104
Belichting, handmatig.....	108
Belichting, langdurig.....	76, 110
Belichting, maximale	110
Belichting, meetmethoden	105
Belichting, modi	107
Belichtingscorrectie	115
Belichtingscorrectie, flits.....	128
Belichtingsmeting, flits.....	125
Belichtingsreeks.....	119
Belichtingssimulatie	114
Belichtingsvoorvertoning.....	114
Besparen, energie	65
Bestandsformaat.....	70
Bestandsnaam	81
B-functie	111

C

Camera-informatie.....	146
Camera, terugstellen.....	146
Centrum-georiënteerde meting.....	106
Cijferblok	56
Clipping.....	87, 135
Contact, Leica.....	182
Contrast, beeldeigenschappen.....	75
Copyright	82

D

Datum	58, 64
Deelbeeldmethode.....	95

De opname maken	43	Flits, regeling.....	127
Diafragma	107	Flits, reikwijdte.....	128
Digitale zoom	73	Flits, synchronisatie	127
Directe toegang.....	60, 61, 166	Flitstijdstip, flits.....	127
Display, instelling	67	FN-knop	47, 166
DNG	70	Focus Peaking.....	87, 96
DNG-resolutie	71	Formaat	70
Draagriem	10, 28	Formatteren, geheugenkaart.....	79
Duimwielkje	45		
E		G	
Elektronische sluiters.....	104	Garantie	15
Energiebesparingsmodus	65	Gebruikersprofielen.....	61
Evalueren, opname.....	139	Gegevensbeheer	78
EVF	68	Gegevensoverdracht	83
		Gegevensstructuur.....	80
F		Geheugenkaart.....	10, 13, 31, 78, 79, 157
Fabrieksinstelling	146	Geïndividualiseerde bediening.....	59
FAQ	160	Gevoeligheden, ISO.....	44, 99
Favorieten, opnamen.....	139	Gevoeligheid, oogsensor	69
Favorites-menu	53, 59, 166	Grijswaardenkaart.....	102
Film Style	75, 76		
Firmware	14, 146	H	
Flits	124	Handmatige belichtingsinstelling.....	108
Flitsapparaten, compatibele.....	124	HDR	119
Flits, belichtingscorrectie	128	Helderheid, EVF	69
Flits, belichtingsmeting	125	Helderheid, meetzoeker	67
Flits, flitstijdstip.....	127	Helderheid, monitor	67
Flits, instelling	126	Highlight-Weighted, belichting.....	106
		Histogram	89

Hoofdmenu	53
Hoofdschakelaar	42
Horizon	88
HSS.....	126
Hulpfunctie	84, 96
Hulpweergaven	84

I

Individuele toetstoe wijzingen	60
Info Bars.....	86
Info-profielen	84
Informatieweergaven.....	84, 93
Inschakelen, camera	42
Instellingen, opslaan.....	61
Intern geheugen	78
Intervalopname	117
ISO-gevoeligheid.....	44, 99
ISO-waarde, grootste	100

J

JPG.....	70
Juridische opmerkingen.....	4

K

Keuzetoets	45
Klantenservice	182
Kleuren-profiel	75
Kleurtemperatuur	103
Kleurverzadiging.....	75

L

Laadstatus, monitor	27
Laadstatus, oplaadapparaat.....	29
Langdurige belichting	76, 110
Language	64
LED	66
Leica Akademie.....	183
Leica Customer Care.....	182
Leica FOTOS.....	7, 150
Leica FOTOS Cable.....	7
Leveringsomvang	2
Lichtschaal.....	108
Live View.....	93, 96

M

Map.....	80
Map, nieuw aanmaken.....	82
Mappenstructuur	80
Markeren, opnamen	139
Maximale belichtingstijd	110
Meetmethode, belichting	105
Meetwaardeopslag.....	115
Meetzoeker	91
Mengbeeldmethode	95
Menubediening	49
MENU-knop	46
Menu-navigatie	50, 54
Menuscherm.....	49
Menutaal.....	64
M (handmatige belichtingsinstelling)	108

Middendoets.....	45	Opname, wissen.....	141
Modus, belichting.....	107	Opslagmogelijkheden.....	78
Monitor.....	25, 46, 67, 68	Overdracht, gegevens.....	83
Monitor, instelling.....	67		
Monochrome.....	75	P	
Multiveld-meting, belichting.....	106	Perspectiefcorrectie.....	121
		PLAY-knop.....	46
N		Probleem.....	160
Naam, bestand.....	80, 81	Profiel, gebruiker-.....	61
Naam, map.....	80		
Naam van de onderdelen.....	20	R	
Navigatie, menu.....	50, 54	Raster.....	86
		RAW-bestanden.....	70
O		Reparatie.....	182
Objectief.....	9, 33, 156	Reset Image Numbering.....	82
Onbewerkte gegevens.....	70	Resolutie.....	71
Onderdelen, overzicht.....	20	Ruisonderdrukking.....	76, 77, 110
Onderhoud.....	156		
Ontspanner.....	43	S	
Oogsensor.....	69	Schaalverdeling.....	57
Opbergen.....	156	Scherpstelling.....	95
Oplaadapparaat.....	10, 28	Scherpte, Beeldeigenschappen.....	75
Opmerkingen, juridische.....	4	SD-kaart.....	10, 13, 31, 78, 79, 157
Opmerkingen, regulatorische.....	5	Sensor.....	10, 13, 158
Opname-basisinstellingen.....	70, 84	Sensorreiniging.....	158
Opname, evalueren.....	139	Serie opnamen.....	116, 117, 119
Opname, interval-.....	117	Service.....	182
Opname, markeren.....	139	Short Cut.....	59, 60
Opnamemodus.....	90	Sluiter, elektronisch.....	104
Opname, serie-.....	116	Sluiter tijd/diafragmacombinatie.....	107

Sluittijd-instelwiel	44
Smartphones	150
Sneltoetsen.....	59, 60
Spaarmodus.....	65
Spot-meting, belichting.....	106
Stand-by-modus	65
Status-LED.....	66
Statusscherm.....	25, 51
Storingen verhelpen	160
Stroom besparen	65
Submenu.....	53
Synchronisatie-tijdstip	127

T

Taal	64
Technische gegevens	176
Terugstellen, beeldnummers	82
Terugstellen, camera.....	146
T-functie.....	111
Tijd.....	58, 65
Tijdautomaat	107
Tijdzone.....	65
Time-lapse opnamen.....	117
Toetsenbord	56
Toetstoewijzingen.....	60
Touch-bediening.....	48
TTL-meting	124, 125

U

Uitschakelen, automatisch.....	65
--------------------------------	----

Uitschakelen, camera.....	42
Updates, firmware.....	14, 146
USB.....	30

V

Vaste ISO-waarde	44, 99
Veiligheidsvoorschriften.....	8
Verbinding, mobiele apparaten.....	150
Vergrootglas.....	97
Vergroting, hulpfunctie.....	97
Vergroting, weergavemodus.....	136
Vervangende onderdelen	3
Verzadiging, beeld eigenschappen	75
Voorvertoning	144

W

Waterpas.....	88
Weergave, automatisch	144
Weergavemodus.....	132
Weergaven	84
Wi-Fi, WLAN.....	7
Wisseling, modus	134
Wissen, gebruikersprofielen	62
Wissen, opnamen.....	141
Witbalans	101

Z

Zelfontspanner.....	120
Zoeker.....	24
Zwart/wit-opname	75

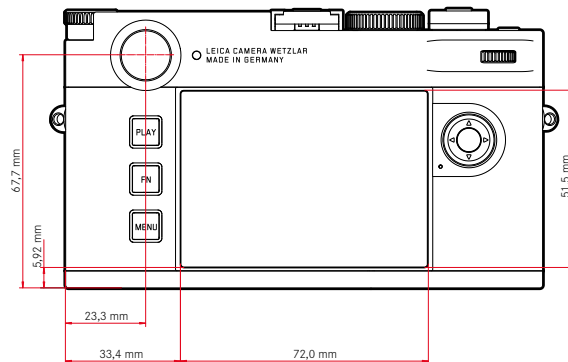
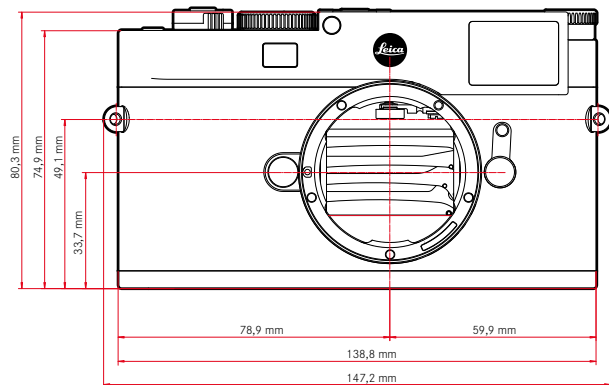
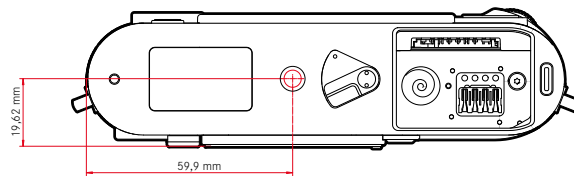
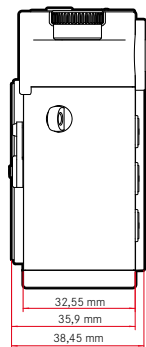

CAMERA

Naam

Leica M11

Cameratype

Digitale meetzoeker-systeemcamera

Typenummer

2416

Bestelnr.

Zwart: 20 200 (EU/US/CN), 20 202 (JP), 20 206 (ROW)

Zilver: 20 201 (EU/US/CN), 20 203 (JP), 20 207 (ROW)

Buffergeheugen

3 GB

DNG™: 15 opnamen

JPG: > 100 opnamen

Opslagmedium

UHS-II (aanbevolen), UHS-I, SD-/SDHC-/SDXC-geheugenkaart

SDXC-kaarten tot 2TB

Intern geheugen: 64 GB

Materiaal

Zwart: geheel metalen behuizing uit magnesium en aluminium, kunstleren omhulling

Zilver: geheel metalen behuizing uit magnesium en messing, kunstleren omhulling

Objectiefaansluiting

Leica M-bajonet met extra sensor voor 6-bit codering

Gebruiksvoorwaarden

0 °C tot +40 °C

Interfaces

ISO-accessoireschoen met extra regelcontacten voor Leica flitsapparaten en Leica Visoflex 2 zoeker (als accessoires verkrijgbaar)

USB 3.1 Gen1 Typ-C

Statiefschroefdraad

A 1/4 DIN 4503 (1/4") van RVS in de bodem

Gewicht

Zwart: circa 530 g/455 g (met/zonder batterij)

Zilver: circa 640 g/565 g (met/zonder batterij)

SENSOR

Sensorformaat

CMOS-sensor, pixelpitch: 3,76 µm

35 mm: 9528 x 6328 pixels (60,3 MP)

Processor

Leica Maestro Serie (Maestro III)

Filter

RGB kleurfilter, UV-/IR-filter, geen laagdoorlaatfilter

Bestandsformaten

DNG™ (onbewerkte gegevens, zonder verlies gecompriemd), DNG + JPG, JPG (DCF, Exif 2.30)

Foto-resolutie

DNG™	L-DNG	60,3 MP	9528 x 6328 pixels
	M-DNG	36,5 MP	7416 x 4928 pixels
	S-DNG	18,4 MP	5272 x 3498 pixels
JPG	L-JPG	60,1 MP	9504 x 6320 pixels
	M-JPG	36,2 MP	7392 x 4896 pixels
	S-JPG	18,2 MP	5248 x 3472 pixels

Onafhankelijk van formaat en resolutie wordt altijd het gehele sensorvlak gebruikt.

U kunt kiezen uit een digitale zoom 1,3x en 1,8x (altijd op basis van L-DNG respectievelijk L-JPG)

Bestands grootte

DNG™	L-DNG	circa 70–120 MB
	M-DNG	circa 40–70 MB
	S-DNG	circa 20–40 MB

JPG	L-JPG	circa 15–30 MB
	M-JPG	circa 9–18 MB
	S-JPG	circa 5–9 MB

JPG: afhankelijk van resolutie en beeldinhoud

Kleurdiepte

DNG™: 14 bits

JPG: 8 bits

Kleuruimte

sRGB

ZOEKER/MONITOR

Zoeker

Grote, heldere lichtkader-meetzoeker met automatische parallax-compensatie

Afgestemd op -0,5 dioptrie; correctielenzen verkrijgbaar van -3 tot +3 dioptrieën

Weergave

Digitale weergave met vier tekens, met onder- en bovenliggende punten

Beeldveldbegrenzing: door twee oplichtende kaders: 35 mm + 135 mm, 28 mm + 90 mm, 50 mm + 75 mm (automatische omschakeling als het objectief wordt geplaatst)

Parallax-compensatie

Het horizontale en verticale verschil tussen zoeker en objectief wordt conform de betreffende afstandinstelling automatisch gecompenseerd. Overeenstemming van zoekerbeeld en werkelijk beeld.

De grootte van het lichtkader komt overeen met de afstand:

- bij 2 m: exact de sensorgrootte van circa 23,9 x 35,8 mm
- bij oneindig: (afhankelijk van de brandpuntsafstand) circa 7,3% (28 mm) tot 18% (135 mm)
- korter dan 2 m: minder dan sensorgrootte

Zoekervergroting

0,73-voudig (bij alle objectieven)

Grootbasis afstandsmeter

Deelbeeld- en mengbeeldafstandsmeter in het midden van het zoekerbeeld, als helder veld gemarkeerd

Monitor

2,95" (Active Matrix TFT), Gorilla glas 5 afdekglas, 2.332.800 beeldpunten (dots), formaat 3:2, tipbediening mogelijk

SLUITER

Sluitertype

Elektronisch geregelde gleufluiting en elektronische sluitertype

Sluiterijden

Mechanische sluitertype: 60 min tot 1/4000 s

Elektronische sluitertype: 60 s tot 1/16000 s

Flitssynchronisatie: tot 1/180 s

Optionele ruisonderdrukking door extra 'zwartopname' (uitschakelbaar)

Ontspanner

Tweetraps

(eerste niveau: activering van de camera-elektronica belichtingsmeting en meetwaardeopslag, tweede niveau: ontspanning)

Zelfontspanner

Wachttijd: 2 s of 12 s

Drive Mode

Single	
Continuous - Low Speed	3b/s
Continuous - High Speed	4,5b/s
Interval Shooting	
Exposure Bracketing	

AFSTANDSINSTELLING

Werkbereik

70 cm tot ∞

Focusmodus

Handmatig (vergroting en Focus Peaking als scherpstelhulpen beschikbaar)

BELICHTING**Belichtingsmeting**

TTL (belichtingsmeting door het objectief), ingesteld diafragma

Meetprincipe

Belichtingsmeting gebeurt door de beeldsensor voor alle belichtingsmeetmethoden, zowel in de Live-View-modus als in de meetzoeker-modus

Belichtingsmeetmethoden

Spot, Center-Weighted, Multi-Field

Belichtingsmodi

Tijdautomaat (A): automatische regeling van de sluitertijd bij handmatige diafragmakeuze

Handmatig (M): sluitertijd en diafragma handmatig instellen

Belichtingscorrectie

±3 EV in 1/3 EV-stappen

Automatische belichtingsreeksen

3 of 5 opnamen, niveaus tussen opnamen tot 3 EV, in stappen van 1/3 EV optioneel extra belichtingscorrectie: tot ±3 EV

ISO-gevoeligheidsbereik

Auto ISO: ISO 64 (native) tot ISO 50000, ook beschikbaar in flitsmodus

Handmatig: ISO 64 tot ISO 50000

Witbalans

Automatic (Auto), instellingen (Daylight - 5200 K, Cloudy - 6100 K, Shadow - 6600 K, Tungsten - 2950 K, HMI - 5700 K, Fluorescent (warm) - 3650 K, Fluorescent (cool) - 5800 K, Flash - 6600 K), handmatige meting (Gray card), handmatige kleurtemperatuur-instelling (Color Temperature, 2000 K tot 11 500 K)

FLITS-BELICHTINGSREGELING**Aansluiting flitsapparaten**

Via accessoireschoen

Meetprincipe

Flitsbelichtingsmeting gebeurt door de beeldsensor voor alle belichtingsmeetmethoden, zowel in de Live-View-modus als in de meetzoeker-modus

Flitsynchronisatietijd

↶ : 1/180 s; langere sluitertijden toepasbaar als de waarde lager is dan de synchronisatietijd: met HSS-compatibele Leica systeemflitsapparaten automatische omschakeling naar TTL-lineaire flitsmodus

Flitsbelichtingsmeting

Door middel van centrumgeoriënteerde TTL-voorflitsmeting met Leica flitsapparaten (SF 26, SF 40, SF 58, SF 60, SF 64), respectievelijk systeemconforme flitsapparaten, flits-afstandsbediening SF C1

Flitsbelichtingscorrectie

SF 40: ±2 EV in 1/2 EV-stappen

SF 60: ±2 EV in 1/3 EV-stappen

Overig: ±3 EV in 1/3 EV-stappen

Weergaven in flitsmodus (uitsluitend in de zoeker)

Door middel van flitsymbool: aansluiting van een externe flits

UITRUSTING**WLAN**

Voor het gebruik van de WLAN-functie is de app 'Leica FOTOS' vereist. Verkrijgbaar in de Apple App Store™ of in de Google Play Store™. 2,4 GHz/+5 GHz* dual band IEEE802.11 a/b/g/n/ac Wave2 WLAN (standaard WLAN-protocol), encryptie-methode: WLAN-compatible WPA™/WPA2™, toegangsmethode: infrastructuurmodus

	Land-variant		
	EU/US/CN	JP	ROW
Wi-Fi 5GHz*	11a/n/ac: kanaal 149-165 (5745-5825MHz)	11a/n/ac: kanaal 36-48 (5180-5240MHz)	-
Wi-Fi 2,4GHz	11b/g/n: kanaal 1-11 (2412-2462MHz)		

Bluetooth*

Bluetooth v4.2 BR/EDR/LE, BR/DR-kanaal 1-79, LE-kanaal 0-39
(2402-2480MHz)

GPS*

Geotagging via Leica FOTOS App door middel van Bluetooth

Menutalen

Engels, Duits, Frans, Italiaans, Spaans, Russisch, Portugees, Japans,
traditioneel Chinees, vereenvoudigd Chinees, Koreaans

VOEDING**Batterij (Leica BP-SCL7)**

Oplaadbare Li-Ion (Lithium-polymeer) batterij, nominale spanning: 7,4 V
/ capaciteit: 1800 mAh, laadstroom/-spanning: DC 1000 mAh, 7,4 V,
gebruiksvoorwaarden: +10 tot +35 °C (laden) / +0 tot +40 °C (ontladen),
fabrikant: Fuji Electronics (Shenzhen) Co., Ltd., geproduceerd in China
Circa 700 opnamen (naar CIPA-standaard in de meetzoeker-modus),
tot circa 1700 opnamen mogelijk (Leica aangepaste opname-cyclus),
De productiedatum vindt u op de batterij zelf. De schrijfwijze is jaar/
maand/dag.

Oplaadapparaat (Leica BC-SCL7)

Ingang: USB-C, DC 5V, 2A, uitgang: DC 8,4V, 1A, gebruiksvoorwaarden:
+10 tot +35 °C, fabrikant: Dee Van Enterprises Co., Ltd., geproduceerd
in China

Voeding (Leica ACA-SCL7)

Ingangen: AC 110V - 240V ~ 50/60Hz, 0,3A, uitgang: DC 5V, 2A, ge-
bruiksvoorwaarden: +10 tot +35 °C, fabrikant: Dee Van Enterprises Co.,
Ltd., geproduceerd in China

USB voeding

In de stand-bymodus of uitgeschakeld: USB-laadfunctie
Ingeschakeld: USB-stroomtoevoer of tijdelijk laden

* Beschikbaar na firmware-update in de tweede helft van 2022



LEICA CUSTOMER CARE

Voor het onderhoud van uw Leica-uitrusting en voor advies over alle Leica producten en hun bestelling staat de Customer Care van Leica Camera AG voor u klaar. Bij reparaties of bij schade kunt u eveneens contact opnemen met Customer Care of direct met de reparatieservice van een Leica-vertegenwoordiging in uw land.

LEICA DUITSLAND

Leica Camera AG

Leica Customer Care
Am Leitz-Park 5
35578 Wetzlar
Duitsland

Telefoon: +49 6441 2080-189

Fax: +49 6441 2080-339

E-mail: customer.care@leica-camera.com

<https://leica-camera.com>

VERTEGENWOORDIGING IN UW LAND

Het voor uw locatie verantwoordelijke Customer Care vindt u op onze Homepage:

<https://leica-camera.com/en-int/contact>

LEICA AKADEMIE

Ons gehele seminarprogramma met veel interessante workshops rond het thema fotografie vindt u onder:

<https://leica-camera.com/en-int/leica-akademie>

