

Digitale camera met verwisselbare lens

α-handboek

Over de NEX-5T

Index (NEX-5T)

Inhoud

Voorbeeldfoto

Menu

Index



α

Over de NEX-5T

De NEX-5T is uitgerust met alle functies van de NEX-5R.

Dit hoofdstuk, "Over de NEX-5T", beschrijft de extra functies van de NEX-5T, de procedure voor het gebruik ervan en de verschillen tussen de NEX-5R en de NEX-5T.

Voor gedeelde functies van de NEX-5R en de NEX-5T raadpleegt u de andere hoofdstukken dan "Over de NEX-5T".

Raadpleeg ook de gebruiksaanwijzing van de NEX-5T en de brochure "Wi-Fi Connection/One-touch (NFC) Guide".

Extra functies van de NEX-5T

De volgende functies zijn extra in de NEX-5T in vergelijking met de NEX-5R.

Extra functies	Beschrijving
One-touch functions	Door slechts aan te raken stelt de camera automatisch de SSID en het wachtwoord in voor verbinding met een NFC-compatibele Android-smartphone of -tablet.
One-touch sharing (Naar smartphone verznd)	Wanneer de camera in de weergavefunctie staat, kunt u de camera en een NFC-compatibele Android-smartphone door aanraking met elkaar verbinden en beelden zenden naar de smartphone.
Intellig. afstandsbedien. ingeslot.	U kunt uw smartphone gebruiken als afstandsbediening van de camera. Gebruik hiertoe de in de fabriek voorgeïnstalleerde applicatie [Intellig. afstandsbedien. ingeslot.] op uw camera. Als u een NFC-compatibele Android-smartphone gebruikt, kunt u de camera en de smartphone met elkaar verbinden door middel van een aanraakbediening (One-touch remote).
One-touch (NFC)	U kunt een applicatie oproepen die op de camera is geïnstalleerd door een NFC-compatibele Android-smartphone aan te raken met de camera.
Vliegtuig-stand	Als u in een vliegtuig, enz. zit, kunt u alle Wi-Fi- en NFC-functies tijdelijk uitschakelen.

Over NFC

NFC is een technologie die draadloze communicatie over een korte afstand tussen diverse apparaten mogelijk maakt, zoals mobiele telefoons, IC-tags, enz. NFC vereenvoudigt de datacommunicatie door slechts het aangewezen aanraakpunt aan te raken.

- NFC (Near Field Communication) is een internationale norm voor draadloze communicatie over een korte afstand.

Veranderde namen van functies op de NEX-5T

Op de NEX-5T zijn de volgende functies van naam veranderd ten opzichte van de NEX-5R, maar de eigenschappen zijn hetzelfde gebleven. Om deze functies op te zoeken in dit handboek, gebruikt u de functienamen van de NEX-5R.

Functienaam van de NEX-5R	Functienaam van de NEX-5T
Object volgen	Scherpst.-volgen
Bek. op smartph. terugstell.	SSID/WW terugst.
Bekijken op smartph	Naar smartph verznd

One-touch sharing (Een beeld naar een smartphone zenden)

Door slechts aan te raken kunt u de camera en een NFC-compatibele Android-smartphone met elkaar verbinden en het beeld dat op het scherm van de camera wordt weergegeven rechtstreeks naar de smartphone zenden.

Download en installeer de applicatie "PlayMemories Mobile" vanuit de app-store van uw smartphone.

Als "PlayMemories Mobile" reeds is geïnstalleerd op uw smartphone, moet u deze updaten naar de nieuwste versie.

Voor meer informatie over "PlayMemories Mobile", raadpleegt u de ondersteuningspagina (<http://www.sony.net/pmm/>).

Om beelden te zenden naar een iPhone, of naar een Android-smartphone zonder NFC-functie, raadpleegt u "Beelden zenden zonder de NFC-functie te gebruiken".

- 1 Geef een enkel beeld dat u wilt zenden weer op de camera.

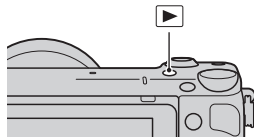

- 2 Activeer de NFC-functie van de smartphone.

- Raadpleeg de instructiehandleiding van de smartphone over hoe u de NFC-functie kunt activeren.

3 Raak met de smartphone de camera aan zodanig dat beide N-markeringen zijn uitgelijnd.

De camera en de smartphone zijn verbonden en "PlayMemories Mobile" wordt automatisch geopend op de smartphone, waarna het weergegeven beeld wordt gezonden naar de smartphone.

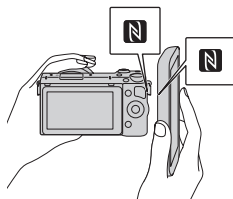

- De NFC-functie is alleen beschikbaar wanneer  (N-markering) is afgebeeld op de camera.
- Raak met de smartphone de camera aan gedurende langer dan twee seconden totdat "PlayMemories Mobile" wordt geopend.
- Als u de N-markering niet kunt vinden op de smartphone, zoekt u de locatie van het aanraakpunt op in de instructiehandleiding van de smartphone.
- U kunt het beeldformaat dat naar de smartphone moet worden gezonden selecteren uit [Oorspronkelijk], [2M] of [VGA]. Het beeldformaat veranderen: voor Android, selecteer [Beeldkwaliteit] op het menu "PlayMemories Mobile", en voor iPhone, selecteer het instellingenmenu → "PlayMemories Mobile" → [Beeldkwaliteit].

Opmerkingen

- Wanneer de camera beelden weergeeft in de indexweergavefunctie, kunt u geen beelden zenden door middel van One-touch sharing.
- Als [Vliegtuig-stand] is ingesteld op [Aan], kunt u de camera en de smartphone niet met elkaar verbinden. Stel [Vliegtuig-stand] in op [Uit].
- RAW-beelden worden omgezet naar JPEG-formaat wanneer ze worden gezonden.
- U kunt geen bewegende beelden in het AVCHD-formaat zenden.

Door aanraakbediening naar de downloadwebsite van "PlayMemories Mobile" gaan

Wanneer u met een NFC-compatibele Android-smartphone de N-markering van de camera aanraakt, en als "PlayMemories Mobile" niet is geïnstalleerd op die smartphone, wordt de webbrowser geopend en wordt de app-store weergegeven zodat u "PlayMemories Mobile" kunt downloaden.

De gewenste functie selecteren en beelden zenden (Naar smartph verznd)

Stel de beeldselectiefunctie in en zend vervolgens beelden naar een smartphone.

Download en installeer de applicatie "PlayMemories Mobile" vanuit de app-store van uw smartphone.

Als "PlayMemories Mobile" reeds is geïnstalleerd op uw smartphone, moet u deze updaten naar de nieuwste versie.

Voor meer informatie over "PlayMemories Mobile", raadpleegt u de ondersteuningspagina (<http://www.sony.net/pmm/>).

De camera verbinden met een smartphone door middel van een One-touch connection

1 MENU → [Afspelen] → [Naar smartph verznd] → gewenste functie.

- Wanneer u op  (Naar smartph verznd) op de camera drukt, gaat u verder met stap ① van [Op dit apparaat selecteren].

Op dit apparaat selecteren	Selecteert beelden die vanaf de camera naar de smartphone moeten worden gezonden. ① Selecteer een functie uit [Dit beeld], [Alle beelden op deze datum], [Alle film(MP4) op datum] of [Meerdere beelden]. ② [OK] → ● op het besturingswiel Als u [Meerdere beelden] selecteert, selecteert u de gewenste beelden met ● op het besturingswiel, en drukt u vervolgens op [OK] → ●.
Op smartphone selecteren	Geeft alle beelden die op de geheugenkaart van de camera zijn opgenomen weer op de smartphone.

Wanneer de camera klaar is voor de verbinding, wordt het informatiescherm afgebeeld.



2 Activeer de NFC-functie van de smartphone.

3 Raak met de smartphone de camera aan zodanig dat beide N-markeringen zijn uitgelijnd.

De camera en de smartphone zijn verbonden en "PlayMemories Mobile" wordt automatisch geopend op de smartphone, waarna de geselecteerde beelden worden gezonden naar de smartphone.

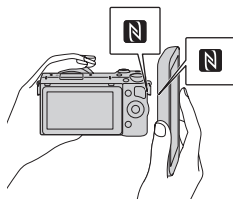

- De NFC-functie is alleen beschikbaar wanneer **N** (N-markering) is afgebeeld op de camera.
- Raak met de smartphone de camera aan gedurende langer dan twee seconden totdat "PlayMemories Mobile" wordt geopend.
- Als u de N-markering niet kunt vinden op de smartphone, zoekt u de locatie van het aanraakpunt op in de instructiehandleiding van de smartphone.
- U kunt het beeldformaat dat naar de smartphone moet worden gezonden selecteren uit [Oorspronkelijk], [2M] of [VGA]. Het beeldformaat veranderen: voor Android, selecteer [Beeldkwaliteit] op het menu "PlayMemories Mobile", en voor iPhone, selecteer het instellingenmenu → "PlayMemories Mobile" → [Beeldkwaliteit].

Opmerkingen

- Als [Vliegtuig-stand] is ingesteld op [Aan], kunt u de camera en de smartphone niet met elkaar verbinden. Stel [Vliegtuig-stand] in op [Uit].
- RAW-beelden worden omgezet naar JPEG-formaat wanneer ze worden gezonden.
- U kunt geen bewegende beelden in het AVCHD-formaat zenden.

Beelden zenden zonder de NFC-functie te gebruiken

1 MENU → [Afspelen] → [Naar smartph verznd] → gewenste functie.

- Wanneer u op  (Naar smartph verznd) op de camera drukt, gaat u verder met stap ① van [Op dit apparaat selecteren].

Op dit apparaat selecteren	<p>Selecteert beelden die vanaf de camera naar de smartphone moeten worden gezonden.</p> <p>① Selecteer een functie uit [Dit beeld], [Alle beelden op deze datum], [Alle film(MP4) op datum] of [Meerdere beelden].</p> <p>② [OK] → ● op het besturingswiel Als u [Meerdere beelden] selecteert, selecteert u de gewenste beelden met ● op het besturingswiel, en drukt u vervolgens op [OK] → ●.</p>
Op smartphone selecteren	Geeft alle beelden die op de geheugenkaart van de camera zijn opgenomen weer op de smartphone.

Wanneer de camera klaar is voor de verbinding, wordt het informatiescherm afgebeeld.



2 Verbind de smartphone en de camera met elkaar met behulp van de SSID en het wachtwoord op het informatiescherm.

- U kunt het beeldformaat dat naar de smartphone moet worden gezonden selecteren uit [Oorspronkelijk], [2M] of [VGA]. Het beeldformaat veranderen: voor Android, selecteer [Beeldkwaliteit] op het menu "PlayMemories Mobile", en voor iPhone, selecteer het instellingenmenu → "PlayMemories Mobile" → [Beeldkwaliteit].

[Voor Android]

[Voor iPhone]

Een Android-smartphone verbinden met de camera

- 1 Open "PlayMemories Mobile" op uw smartphone.
- 2 Selecteer de modelnaam van deze camera (DIRECT-xxxx:NEX-5T).



- 3 Voer het wachtwoord in dat wordt afgebeeld op de camera.

De smartphone is verbonden met de camera.

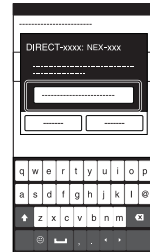

Een iPhone verbinden met de camera

- 1 Selecteer de modelnaam van deze camera (DIRECT-xxxx:NEX-5T) op het Wi-Fi-instelscherm van de smartphone.

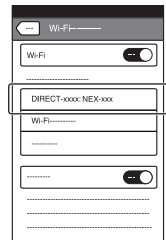

2 Voer het wachtwoord in dat wordt afgebeeld op de camera.

De smartphone is verbonden met de camera.

3 Open "PlayMemories Mobile" op de smartphone.

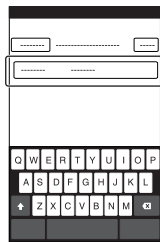

Opmerkingen

- Als [Vliegtuig-stand] is ingesteld op [Aan], kunt u de camera en de smartphone niet met elkaar verbinden. Stel [Vliegtuig-stand] in op [Uit].
- RAW-beelden worden omgezet naar JPEG-formaat wanneer ze worden gezonden.
- U kunt geen bewegende beelden in het AVCHD-formaat zenden.

Intellig. afstandsbedien. ingeslot.

U kunt een smartphone als afstandsbediening voor de camera gebruiken en stilstaande beelden opnemen. Stilstaande beelden die zijn opgenomen met de afstandsbediening worden vanaf de camera naar de smartphone gezonden.

Download en installeer de applicatie "PlayMemories Mobile" vanuit de app-store van uw smartphone.

Als "PlayMemories Mobile" reeds is geïnstalleerd op uw smartphone, moet u deze updaten naar de nieuwste versie.

Voor meer informatie over "PlayMemories Mobile", raadpleegt u de ondersteuningspagina (<http://www.sony.net/pmm/>).

Om beelden te zenden naar een iPhone, of naar een Android-smartphone zonder NFC-functie, raadpleegt u "[Intellig. afstandsbedien. ingeslot.] openen zonder One-touch remote te gebruiken".

[Intellig. afstandsbedien. ingeslot.] openen met behulp van One-touch remote

Met behulp van aanraakbediening kunt u de camera en een NFC-compatibele Android-smartphone met elkaar verbinden en de smartphone als afstandsbediening gebruiken om de camera te bedienen en vanaf afstand stilstaande beelden op te nemen (One-touch remote).

- 1 Activeer de NFC-functie van de smartphone.
- 2 Zet de camera in de opnamefunctie.
- 3 Raak met de smartphone de camera aan zodanig dat beide N-markeringen zijn uitgelijnd.

De smartphone en de camera zijn met elkaar verbonden en "PlayMemories Mobile" wordt geopend. Op de camera wordt [Intellig. afstandsbedien. ingeslot.] geopend.

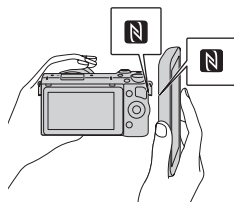

- De NFC-functie is alleen beschikbaar wanneer **N** (N-markering) is afgebeeld op de camera.
- Raak met de smartphone de camera aan gedurende langer dan twee seconden totdat "PlayMemories Mobile" wordt geopend.
- Als u de N-markering niet kunt vinden op de smartphone, zoekt u de locatie van het aanraakpunt op in de instructiehandleiding van de smartphone.
- Als [Intellig. afstandsbedien. ingeslot.] niet wordt geopend, selecteert u eerst [Intellig. afstandsbedien. ingeslot.] onder MENU → [Instellingen] → [One-touch (NFC)].

Opmerkingen

- Als [Vliegtuig-stand] is ingesteld op [Aan], kunt u de camera en de smartphone niet met elkaar verbinden. Stel [Vliegtuig-stand] in op [Uit].

[Intellig. afstandsbedien. ingeslot.] openen zonder One-touch remote te gebruiken

- 1 MENU → [Applicatie] → [Intellig. afstandsbedien. ingeslot.].
- 2 Wanneer de camera klaar is voor de verbinding, wordt op de camera een informatiescherm afgebeeld. Sluit met behulp van die informatie de smartphone en de camera aan.



[Voor Android]

[Voor iPhone]

De camera bedienen met behulp van [Intellig. afstandsbedien. ingeslot.]

Controleer de beeldcompositie op het scherm van de smartphone, en druk daarna op de ontspanknop (A) op de smartphone om het beeld op te nemen.

- Gebruik knop (B) om de instelling van [EV], [Zelfontsp.] en [Herzien controle] te veranderen.

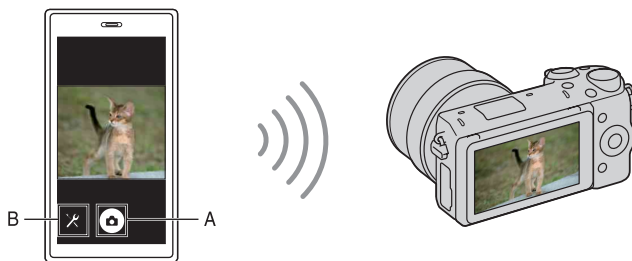

Opmerkingen

- [Intellig. afstandsbedien. ingeslot.] is beschikbaar wanneer de opnamefunctie is ingesteld op [Slim automatisch], [Scènekeuze], [Handm. belichting], [Sluitertijdvoorkeuze], [Diafragma voorkeuze] of [Autom. programma]. Wanneer de opnamefunctie is ingesteld op een andere functie dan de bovenvermelde functies, wordt hij automatisch omgeschakeld naar [Slim automatisch].
- [Intellig. afstandsbedien. ingeslot.] is niet beschikbaar voor het opnemen van bewegende beelden.
- Wanneer [Kwaliteit] is ingesteld op [RAW] of [RAW en JPEG], wordt dit automatisch veranderd in [Fijn].
- Als geen geheugenkaart in de camera is geplaatst, kunt u stilstaande beelden opnemen en zenden naar een smartphone. In dat geval worden de opgenomen beelden echter niet opgeslagen op de camera.

One-touch (NFC)

U kunt een gewenste applicatie in het applicatiemenu van de camera oproepen door een NFC-compatibele Android-smartphone aan te raken met de camera. Als de applicatie die u oproept een eigenschap heeft die werkt met de smartphone, worden de camera en de smartphone via Wi-Fi met elkaar verbonden.

Om deze functie te gebruiken moet de gewenste applicatie van tevoren worden geregistreerd.

- 1 MENU → [Instellingen] → [One-touch (NFC)] → gewenste functie.
- 2 Zet de camera in de opnamefunctie.
- 3 Raak een NFC-compatibele Android-smartphone aan met de N-markering van deze camera gedurende langer dan twee seconden.
 - "PlayMemories Mobile" wordt geopend op de smartphone en de applicatie die u in stap 1 hebt geregistreerd wordt geopend op de camera.

Opmerkingen

- Wanneer de camera in de weergavefunctie staat, wordt de geregistreerde applicatie niet geopend, ook niet wanneer u de smartphone aanraakt met de camera.
- Wanneer u een applicatie oproept met aanraakbediening, wordt "PlayMemories Mobile" geopend op de smartphone, zelfs als die applicatie niet werkt met een smartphone. Verlaat "PlayMemories Mobile" zonder te bedienen.

Vliegtuig-stand

Als u in een vliegtuig, enz. zit, kunt u alle Wi-Fi- en NFC-functies tijdelijk uitschakelen.

- 1 MENU → [Instellingen] → [Vliegtuig-stand] → gewenste functie.
 - Als u [Vliegtuig-stand] instelt op [Aan], wordt een ✈ (vliegtuig) indicator afgebeeld op het scherm.

Wi-Fi/NFC

Kan het draadloze accesspoint voor verbinding niet vinden.

- Mogelijk wordt het draadloze accesspoint niet op de camera afgebeeld als gevolg van de signaalomstandigheden. Plaats de camera dichterbij het draadloze accesspoint.
- Mogelijk wordt het draadloze accesspoint niet op de camera afgebeeld vanwege de instellingen van het accesspoint. Raadpleeg de instructiehandleiding van het draadloze accesspoint.

[WPS-Push] werkt niet.

- [WPS-Push] werkt mogelijk niet afhankelijk van de instellingen van het accesspoint. Controleer de SSID en het wachtwoord van het draadloze accesspoint en voer [Toegangspunt instell.] uit.

[Naar computer verzenden] wordt voortijdig geannuleerd.

- Wanneer de resterende acculading van de camera laag is, kan [Naar computer verzenden] voortijdig worden geannuleerd. Laad de accu op en probeer het opnieuw.

Kan geen bewegende beelden zenden naar de smartphone.

- Bewegende beelden kunnen alleen als bestand van MP4-formaat worden gezonden naar de smartphone. Om bewegende beelden in het MP4-formaat op te nemen, selecteert u MENU → [Beeldformaat] → [Bestandsindeling] → [MP4].

[Naar smartph verznd] wordt voortijdig geannuleerd.

- Wanneer de resterende acculading van de camera of smartphone laag is, kan [Naar smartph verznd] voortijdig worden geannuleerd. Laad de accu op en probeer het opnieuw.

Het opnamescherm wordt niet soepel afgebeeld./De verbinding tussen de camera en de smartphone is verbroken.

- Datacommunicatie tussen de camera en de smartphone kan mislukken als gevolg van de signaalomstandigheden. Plaats de camera dichterbij de smartphone.

Het opnemen met behulp van [Intellig. afstandsbedien. ingeslot.] wordt voortijdig geannuleerd.

- Wanneer de resterende acculading van de camera of smartphone laag is, kan het opnemen met behulp van [Intellig. afstandsbedien. ingeslot.] voortijdig worden geannuleerd. Laad de accu op en probeer het opnieuw.

Kan de camera en een smartphone niet met elkaar verbinden met behulp van de One-touch-functie.

- Plaats de N-markering op de smartphone en de N-markering op de camera zo dicht mogelijk bij elkaar. Als er geen reactie is, beweegt u de smartphone een paar millimeter, of haalt u de smartphone weg bij de camera, wacht u langer dan 10 seconden en raakt u ze weer met elkaar aan.
- Als u geen verbinding kunt maken, gaat u als volgt te werk:
 - Open "PlayMemories Mobile" op uw smartphone en beweeg vervolgens de smartphone langzaam naar de N-markering op de camera.
 - Als de smartphone in een hoesje zit, haalt u hem eruit.
 - Als de camera in een hoesje zit, haalt u hem eruit.
- Zorg ervoor dat het riempje niet voor de N-markering op de camera zit wanneer u met de smartphone de camera aanraakt.
- [Vliegtuig-stand] is actief. Stel [Vliegtuig-stand] in op [Uit].
- Wanneer de camera beelden weergeeft in de indexweergavefunctie kunt u de camera en de smartphone niet met elkaar verbinden met behulp van een aanraakbediening.
- Controleer of de NFC-functie is geactiveerd op de smartphone. Voor meer informatie raadpleegt u de instructiehandleiding van de smartphone.
- Plaats geen metalen voorwerpen anders dan een smartphone in de buurt van de N-markering.
- Breng geen verbinding tot stand tussen de camera en twee of meer smartphones tegelijkertijd.
- Als een andere NFC-applicatie op uw smartphone draait, beëindigt u die applicatie.

Kan geen applicaties downloaden met de Wi-Fi van de camera.

- Als de camera een vast IP-adres heeft, kunt u geen applicaties downloaden met behulp van Wi-Fi. Selecteer MENU → [Instellingen] → [Toegangspunt instell.] → accesspoint voor verbinding, en stel [IP-adres instelling] in op [Automatisch]. Of sluit de camera met behulp van een USB-kabel aan op een computer en download de applicatie via de computer.

Index (NEX-5T)

B

- Bek. op smartph. terugstell. ii
- Bekijken op smartph ii

I

- Intellig. afstandsbedien. ingeslot. (NFC) viii

N

- Naar smartph verznd (NFC) ii, iv
- NFC i, x

O

- Object volgen ii
- One-touch (NFC) x
- One-touch remote viii
- One-touch sharing ii

S

- Scherpst.-volgen ii
- SSID/WW terugst. ii

V

- Vliegtuig-stand x

Zo gebruikt u dit handboek

Klik op een knop bovenaan rechts op de omslag en op een bepaalde bladzijde als u naar de overeenkomende bladzijde wilt springen.

Dit is handig wanneer u zoekt naar een functie die u wilt gebruiken.

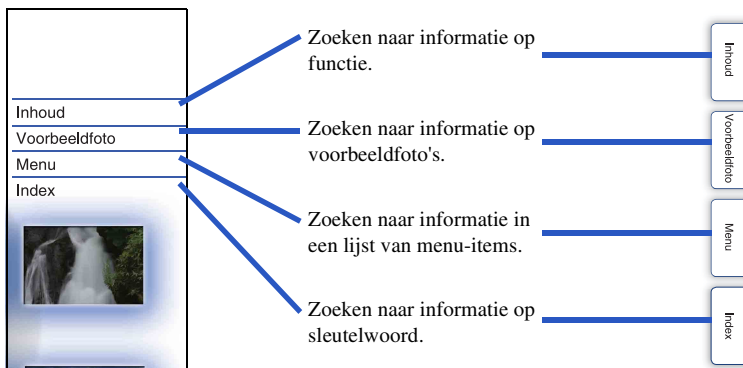

Merktekens en notaties die in dit handboek worden gebruikt

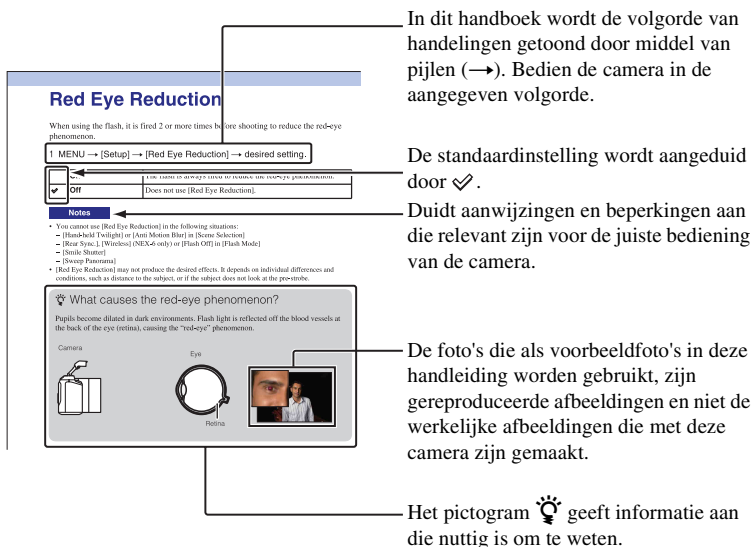

Inhoud

Voorbeeldfoto

Menu

Index

Opmerkingen over het gebruik van de camera

Zo gebruikt u dit handboek	2
Voorbeeldfoto	7
Onderdelen herkennen	13
Lijst van pictogrammen op het scherm	20

Eenvoudige bedieningshandelingen

De camera bedienen	23
Menu	29
Beelden opnemen	37
Beelden weergeven	40
Beelden wissen	42





De functie Creatief met foto's gebruiken

Creatief met foto's	43
Achtere. onsch.	44
Helderheid	45
Kleur	46
Levendigheid	47
Foto-effect	48

Funcies gebruiken met de functiekeuzeknop (alleen NEX-6)

Slim automatisch	65
Superieur automatisch	67
Scènekeuze	69
Panorama d. beweg.	71
Handm. belichting	73
Sluittijdvoorkeuze	75
Diafragmavorkeuze	76
Autom. programma	77

Funcies gebruiken met het besturingswiel

DISP (Inhoud weergeven)	50
 (Belicht.comp.)	53
 /  (Transportfunctie)	54
ISO (ISO)	61
 (Beeldindex)	62

Funcies gebruiken met de Fn-knop

Fn (Functie)-knop	63
-------------------------	----

Funcies gebruiken met de AEL-knop (alleen NEX-6)

AEL-knop (alleen NEX-6)	64
-------------------------------	----

Functies in het menu gebruiken

Opn.modus (alleen NEX-5R).....	30
Camera.....	30
Beeldformaat	31
Helderheid/ kleur	31
Afspelen	32
Applicatie.....	32
Instellingen	33

Aansluiten op andere apparatuur

Beelden bekijken op een tv	208
Met uw computer.....	210
De software gebruiken	212
De camera op de computer aansluiten	215
Een filmschijf maken	217
Stilstaande beelden afdrukken	221

Functies toevoegen aan de camera

Functies toevoegen aan de camera (Applicaties downloaden).....	222
De gedownloade applicatie opstarten	225

Problemen oplossen

Problemen oplossen.....	226
Waarschuwingberichten	233

Overige

De camera in het buitenland gebruiken.....	236
Geheugenkaart.....	237
"InfoLITHIUM"-accu.....	239
De accu opladen	241
Montage-adapter	242
Elektronische zoeker (los verkrijgbaar) (alleen NEX-5R)	244
AVCHD-formaat	245
Reiniging	246

Index

Index.....	247
------------	-----

In dit handboek worden modellen NEX-6 en NEX-5R behandeld.

De afbeeldingen en de weergaven op het scherm zijn van de NEX-6, behalve indien anderszins aangegeven.

De hoofdkenmerken van elk model zijn als volgt:

Modelnaam	Functiekeuzeknop	Aanraakscherm	Zoeker	Flitslicht
NEX-6	Compatibel	Incompatibel	Ingebouwd	Ingebouwd/ Uitwendig (los verkrijgbaar)
NEX-5R	Incompatibel	Compatibel	Uitwendig (los verkrijgbaar)	Uitwendig (bijgeleverd)

Voorbeeldfoto

"Dit is de scène die ik wil vastleggen in een foto, maar hoe moet ik dat doen?"

U vindt misschien het antwoord door de voorbeeldfoto's die hier worden gegeven, door te lopen. Klik op de voorbeeldfoto van uw keuze.

Foto's maken van mensen (pagina 8)

Macrofoto's maken (pagina 9)

Landschapsopnamen maken (pagina 10)

Opnamen maken van zonsopgang/nachtelijke taferelen (pagina 11)

Opnamen maken van snel bewegende onderwerpen (pagina 12)

Als u op een foto klikt, springt het scherm naar de bladzijde die de functie beschrijft die wordt aanbevolen voor het vastleggen van een dergelijke foto.

Raadpleeg die beschrijvingen in aanvulling op de opnametips die op het scherm van de camera worden weergegeven.

Nadere bijzonderheden over de bediening vindt u op de tussen haakjes vermelde bladzijden.



A happy smile (91)

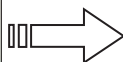

Klik!

Smile Shutter

When the camera detects a smile, the shutter is released automatically.

- 1 [MENU] → [Camera] → [Smile Shutter] → [On].
- 2 To set the sensitivity to detect a smile, OPTION → desired setting.
- 3 Wait for a smile to be detected.
When the smile level exceeds the 4 point on the indicator, the camera records images automatically.
If you press the shutter button during [Smile Shutter] shooting, the camera shoots the image, and then returns to [Smile Shutter] mode.
- 4 To exit [Smile Shutter] mode, MENU → [Camera] → [Smile Shutter] → [Off].

<input checked="" type="checkbox"/> Off (Off)	Does not use the Smile Shutter.
<input type="checkbox"/> On	Uses the Smile Shutter.

You can set the sensitivity to detect a smile with OPTION.

<input type="checkbox"/> (On: Big Smile)	Detects a big smile.
<input checked="" type="checkbox"/> (On: Normal Smile)	Detects a normal smile.
<input type="checkbox"/> (On: Slight Smile)	Detects even a slight smile.

Notice

- You cannot use [Smile Shutter] with the following functions:
 - [Hand-Held Twilight], [Anti Motion Blur] in [Scene Selection]
 - [Sweep Panorama]
 - [Manual Focus]
- If you set [Smile Shutter] to [On] while the [Zoom] feature of the camera is being used, the [Zoom] feature of the camera is cancelled.
- Smiles may not be detected correctly depending on the conditions.
- The [Drive Mode] turns to [Single Shooting] automatically.

91⁰⁸
Continued ↓



Een persoon wordt scherp afgebeeld terwijl de achtergrond onscherp is (44)



Dezelfde scène met verschil in helderheid (59)



Een blij glimlach (93)



Een persoon bij kaarslicht (70)



Een persoon voor een nachtsène (69)



Een bewegend persoon (61)



Een groepsfoto (57, 58)



Een persoon die van achter wordt belicht (78)



Een persoon met zachte huidtinten (96)



De achtergrond onscherp maken (44)



De kleur aanpassen aan het licht binnenshuis (108)



Bloemen (69)



De hoeveelheid flitslicht verminderen (112)



Handmatig scherpstellen (80)



Onderwerpen opnemen met grotere helderheid (53)



Camerabewegingen voorkomen bij opnamen binnenshuis (61)



Eten er aantrekkelijk laten uitzien (53)



De lucht in levendige kleuren (53)



Stromend water (75)



Levendige groene kleuren (118)



Gekleurde bladeren (118)



Panoramafoto's (71)



Omgeving met een breed helderheidsbereik (113)



Licht buiten opgenomen vanuit een donker interieur (113)



De achtergrond onscherp maken (44)



Uw opname recht houden (140)

Opnamen maken van zonsondergang/nachtelijke taferelen



De camera in de hand houden (69)



Prachtige foto's maken van het rode licht van de zonsondergang (69)



Vuurwerk (74)



Lichtspoor (78)

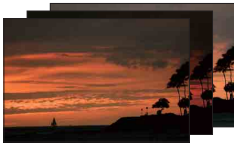

Dezelfde scène met verschil in helderheid (59)



De achtergrond onscherp maken (44)



Camerabewegingen voorkomen (57)

Inhoud

Voorbeeldfoto

Menu

Index

Opnamen maken van snel bewegende onderwerpen



Een bewegend onderwerp volgen (84)



Krachtige actie uitdrukken (75)



Een onderwerp opnemen dat op de camera af komt (80)



Het beste moment vastleggen (56)

Inhoud

Voorbeeldfoto

Menu

Index

Onderdelen herkennen

NEX-6

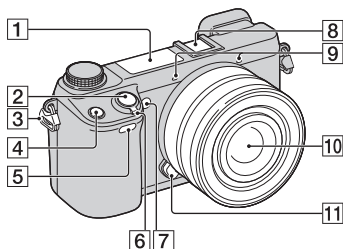

NEX-5R

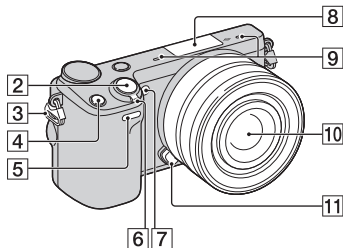

Wanneer de lens is verwijderd

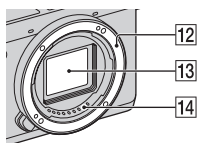

Raadpleeg de paginanummers tussen haakjes voor meer informatie over de bediening van de onderdelen.

- 1 Flitser (78)
- 2 Ontspanknop (37)
- 3 Bevestigingssoog voor de schouderriem
- 4 Fn (Functie)-knop (63)
- 5 Afstandsbedieningssensor (60)
- 6 ON/OFF (Aan/Uit)-schakelaar
- 7 AF-hulplicht/Zelfontspannerlampje/Lach-sluitertlampje
- 8 Multi-interfaceschoen ¹⁾²⁾ (NEX-6)/Handige Accessoiresaansluiting 2 ³⁾ (NEX-5R)
- 9 Microfoon ⁴⁾
- 10 Lens
- 11 Lensontgrendelingsknop
- 12 Lensvatting
- 13 Beeldsensor ⁵⁾
- 14 Contactpunten van de lens ⁵⁾

1) Voor meer informatie over accessoires die compatibel zijn met de multi-interfaceschoen, gaat u naar de Sony-website voor uw gebied, of neemt u contact op met uw Sony-dealer of de plaatselijke, erkende technische dienst van Sony. Accessoires voor de accessoireschoen kunnen ook worden gebruikt. De werking van accessoires van andere fabrikanten kan niet worden gegarandeerd.

ni Multi Interface Shoe

Accessory Shoe

2) Accessoires voor de zelfvergrendelende accessoireschoen kunnen ook worden gebruikt op de schoenadapter (los verkrijgbaar).

Auto-lock
Accessory Shoe

- 3) Accessoires voor de Handige Accessoiresaansluiting kunnen ook worden aangesloten.
U kunt de [Zelfontsp. v. zelfportret]-functie niet gebruiken terwijl een flitser HVL-F7S (bijgeleverd) of accessoire is aangesloten op de Handige Accessoiresaansluiting 2.
- 4) Bedek dit deel niet tijdens het opnemen van films.
- 5) Raak dit onderdeel niet rechtstreeks aan.

NEX-6

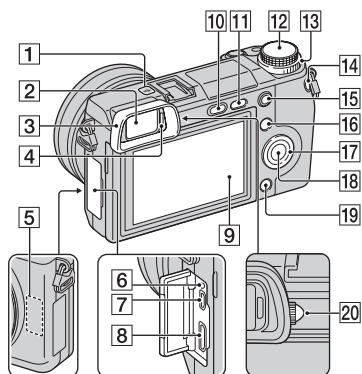

NEX-5R

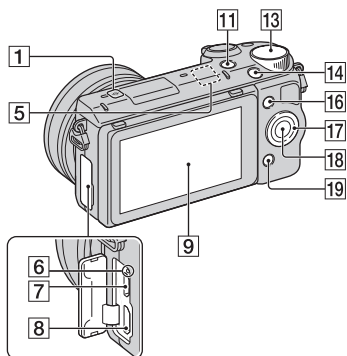

- 1  Positiemarkering beeldsensor (81)
- 2 Zoeker (alleen NEX-6)
- 3 Oogkap voor oculair (alleen NEX-6)
 - Niet bevestigd aan de camera in de fabriek.
- 4 Oogsensor (alleen NEX-6)
- 5 WiFi-sensor (ingebouwd)
- 6 Laadlampje
- 7 Micro-USB-aansluiting (215)
- 8 HDMI-aansluiting (208)
- 9 LCD-scherm (alleen NEX-6) / LCD-scherm/aanraakscherm (alleen NEX-5R)
- 10  (flitser-omhoog)-knop (alleen NEX-6) (78)
- 11  (Weergave)-knop (40)
- 12 Functiekeuzeknop (alleen NEX-6) (28)
- 13 Besturingsknop (25)
- 14 MOVIE-knop (37)
- 15 AEL-knop (alleen NEX-6) (169)
- 16 Schermtoets A (26)
- 17 Besturingswiel (23)
- 18 Schermtoets C (26)
- 19 Schermtoets B (26)
- 20 Draaiknop voor dioptrieaanpassing (alleen NEX-6)

LCD-scherm

NEX-6:

- U kunt het LCD-scherm instellen op een hoek waaronder het beeld gemakkelijk te zien is en vanuit elke positie opnemen.
- U kunt het LCD-scherm ongeveer 90 graden omhoog kantelen.

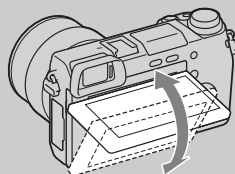

NEX-5R:

- U kunt het LCD-scherm instellen op een hoek waaronder het beeld gemakkelijk te zien is en vanuit elke positie opnemen.

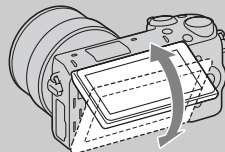

- Kantel het LCD-scherm ongeveer 180 graden omhoog wanneer u een zelfportret maakt. De zelfontspanner met een vertraging van 3-seconden wordt automatisch geselecteerd in de standaardinstelling (pagina 145).

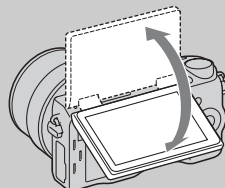

- Om het LCD-scherm op te bergen na een zelfportretopname, klapt u het LCD-scherm helemaal omlaag totdat deze tegen de camerabehuizing ligt. Schuif het LCD-scherm vervolgens omhoog totdat de onderrand van het LCD-scherm is uitgelijnd met de onderrand van de camerabehuizing.

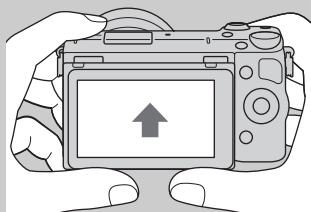

NEX-6

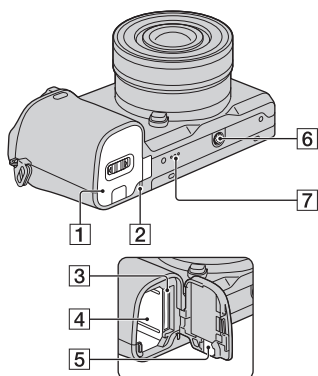

NEX-5R

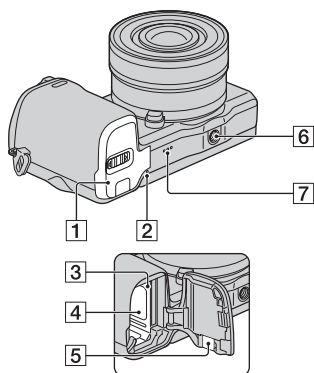

1 Deksel van geheugenkaartgleuf en accuvak

2 Toegangslampje

3 Insteekgleuf geheugenkaart

4 Batterijvak

5 Afdekking aansluitplaat

- Gebruik deze wanneer u een AC-PW20-netspanningsadapter (los verkrijgbaar) gebruikt. Steek de verbindingplaat in het accuvak en geleid het snoer daarna door de opening in het verbodingsplaatdeksel zoals hieronder is afgebeeld.

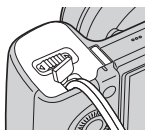

- Let erop dat het snoer niet bekneld raakt wanneer u de batterijklep sluit.

6 Schroefgat voor statief

- Gebruik een statief met een schroeflengte van minder dan 5,5 mm. U kunt de camera niet stevig op een statief bevestigen als de schroeven langer zijn dan 5,5 mm en daarbij mogelijk de camera beschadigen.

7 Luidspreker

Flitser HVL-F7S (alleen NEX-5R)

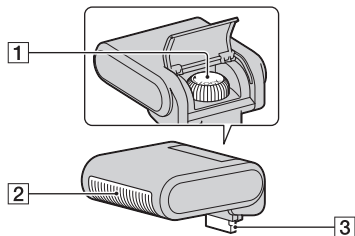

- 1 Schroef
- 2 Flitser ¹⁾
- 3 Aansluiting ¹⁾

¹⁾ Raak dit onderdeel niet rechtstreeks aan.
Als deze vies is, veegt u hem schoon met een zachte, schone doek.

Lens

OSS-lens E PZ 16 – 50 mm F3,5–5,6 (geleverd bij NEX-6L/6Y/5RL/5RY)

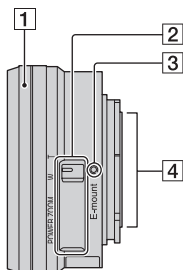

- 1 Zoom-/scherpstelring
- 2 Zoomhendel
- 3 Montagemarkeringen
- 4 Contactpunten van de lens ¹⁾

¹⁾ Raak dit onderdeel niet rechtstreeks aan.

💡 De zoom-/scherpstelring gebruiken

Wanneer een OSS-lens E PZ 16 – 50 mm F3,5–5,6 is bevestigd, veranderen de functies die zijn toegewezen aan de zoom-/scherpstelring volgens de instellingen van [AF/MF-selectie] (pagina 80).

AF/MF-selectie	Functie toegewezen aan de zoom-/scherpstelring
AF (Aut. scherpst.)	Zoom
DMF (D. handm. sch. (Directe handmatige scherpstelling))	Voordat de ontspanknop tot halverwege wordt ingedrukt: zoomen Nadat dat de ontspanknop tot halverwege is ingedrukt: scherpstellen
MF (H. scherpst.)	Scherpstellen

OSS-lens E18 – 55 mm F3,5-5,6 (geleverd met NEX-5RK)

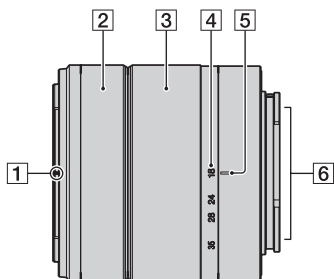

- 1 Markeringen voor kap
- 2 Scherpstelring
- 3 Zoomring
- 4 Schaal voor brandpuntsafstand
- 5 Markeringen voor brandpuntsafstand
- 6 Contactpunten van de lens ¹⁾
- 7 Montagemarkeringen

¹⁾ Raak dit onderdeel niet rechtstreeks aan.

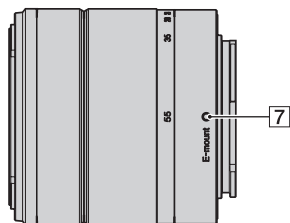

OSS-lens E55 – 210 mm F4,5-6,3 (geleverd bij NEX-6Y/5RY)

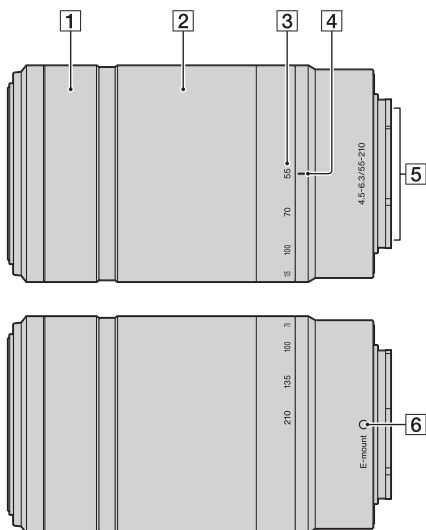

- 1 Scherpstelring
- 2 Zoomring
- 3 Schaal voor brandpuntsafstand
- 4 Markeringen voor brandpuntsafstand
- 5 Contactpunten van de lens ¹⁾
- 6 Montagemarkeringen

¹⁾ Raak dit onderdeel niet rechtstreeks aan.

Inhoud

Voorbeeldfoto

Menu

Index

Lijst van pictogrammen op het scherm

Pictogrammen worden op het scherm weergegeven om de status van de camera aan te duiden.

U kunt de weergave op het scherm wijzigen door middel van DISP (Inhoud weergeven) op het besturingswiel (pagina 50).

Opname-standby

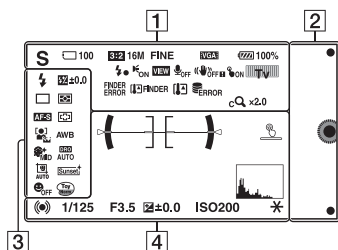

Weergave

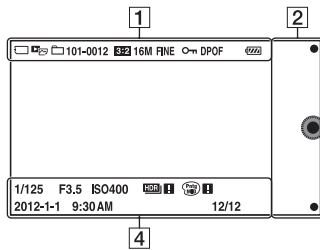

Grafische weergave

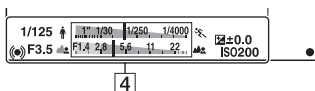

Films opnemen

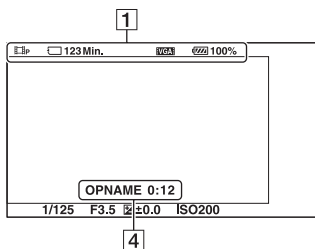

Scherm	Indicatie
	Opn.modus
	Scènekeuze
	Pictogram van scèneherkenning
	Geheugenkaart/ Uploaden
100	Aantal opneembare stilstaande beelden
123Min.	Resterende opnametijd van films
3:2 16:9	Beeldverhouding van stilstaande beelden
16M 14M 8.4M 7.1M 4M 3.4M WIDE STD	Beeldformaat van stilstaande beelden

Schermscherm	Indicatie
RAW RAW+J FINE STD	Beeldkwaliteit van stilstaande beelden
60i/50i FX 60i/50i FH 60p/50p PS 24p/25p FX 24p/25p FH 1080 VGA	Opnamestand van films
100%	Resterend accuvermogen
	Flitser bezig op te laden
	AF-hulplicht
VIEW	Live-weergave
OFF	Neemt geen geluid op tijdens het opnemen van films
ON ON	Status van aanraakbediening (Aanraaksluiter/Object volgen/ aanraakbediening uit) (alleen NEX-5R)
	Windgeluidonderdrukking is ingeschakeld
OFF OFF II ON ON II	SteadyShot/SteadyShot waarschuwing
 	Besturingsknop
FINDER ERROR	Fout in aansluiting van elektronische zoeker (los verrijgbaar) (alleen NEX-5R)
FINDER FINDER	Waarschuwing wegens oververhitting van elektronische zoeker (los verrijgbaar) (alleen NEX-5R)
	Waarschuwing voor oververhitting
	Databasbestand vol/ Databasbestandsfout
	Zoomvergroting
sQ x2.0	Smart Zoom

Schermscherm	Indicatie
cQ x2.0	Helder Beeld Zoom
DQ x2.0	Digitale zoom
MP4 AVCHD	Weergavefunctie
101-0012	Afspeelmap – Bestandsnummer
	Beveiligen
DPOF	Afdrukbestelling
	Wi-Fi-golf wordt uitgezonden

2

Schermscherm	Indicatie
	Schermtouetsen

3

Schermscherm	Indicatie
AUTO SLOW REAR WL	Flitsfunctie/Rode ogen verm. (is alleen voor NEX-6)
±0.0	Flitscompensatie
10 2 C3 C5 C C	Transportfunctie
3	Zelfontsp. v. zelfportret (alleen NEX-5R)
	Lichtmeetfunctie
DMF AF-S AF-C MF	Scherpstelfunctie
	Functie voor scherpstelgebied
OFF ON	Gezichtsherkenning
AWB -1 0 +1 +2 WB 7500K A7 G7	Witbalans
MID LO OFF	Zachte-huideffect
OFF AUTO AUTO	DRO/Auto HDR

Scherm	Indicatie
	Aut. portretomkad.
	Creatieve stijl
	Lach-sluitur
	Foto-effect
	Gevoeligheidsindicator lachdetectie

4

Scherm	Indicatie
	Niveau
	Fasedetectie van AF-bereikpunten
	Scherpstelstatus
1/125	Sluittijd
F3.5	Diafragma waarde
	Gemeten handmatig
	Belichtingscompensatie
$-3 \times 2 \times 1 \times 0 \times 1 \times 2 \times 3 \times$	
ISO400	ISO-gevoeligheid
	AE-vergrendeling
	Sluittijdindicatie
	Diafragma-indicatie
OPNAME 0:12	Opnametijd van de film (m:s)
2012-1-1 9:30AM	Vastgelegde datum/tijd van het beeld
12/12	Beeldnummer/Aantal beelden in de weergavefunctie

Scherm	Indicatie
	Verschijnt wanneer HDR niet heeft gewerkt op het beeld.
	Dit wordt afgebeeld wanneer [Foto-effect] niet werkte op het beeld.
	Aan/uit-schakelaar van aanraaksluiter (alleen NEX-5R)
	Histogram

Inhoud

Voorbeeldfoto

Menu

Index

De camera bedienen

Het besturingswiel, de besturingsknop, de schermknoppen en het aanraakscherm (alleen NEX-5R) stellen u in staat de diverse functies van de camera te bedienen.



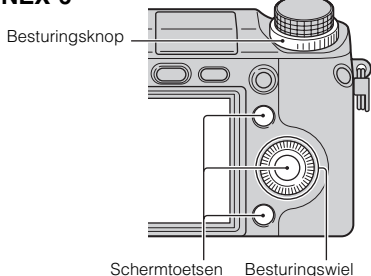

NEX-6

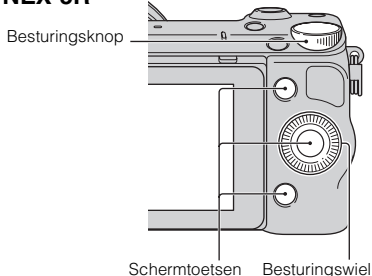

NEX-5R



Besturingswiel

Tijdens het opnemen zijn de functies DISP (Inhoud weergeven),  (Belicht.comp.),  /  (Transportfunctie) en ISO (ISO) toegewezen aan het besturingswiel. Bij het weergeven van opnamen, zijn de functies DISP(Inhoud weergeven) en  (Beeldindex) aan het besturingswiel toegewezen.

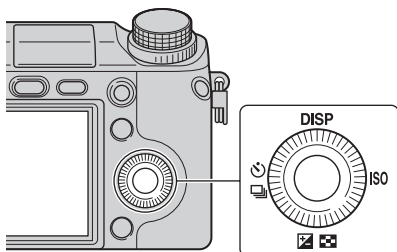

Wanneer u aan de boven-/onder-/rechter-/linkerzijde van het besturingswiel draait of erop drukt (volgens aanwijzingen op het scherm) kunt u het instellen van items selecteren. Uw selectie wordt bepaald wanneer u op het midden van het besturingswiel drukt.

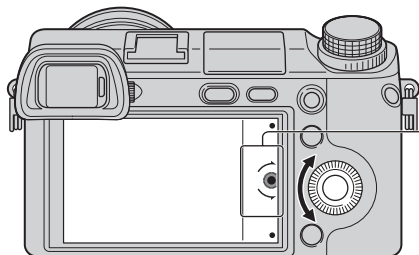

De pijl duidt aan dat u het besturingswiel kunt draaien.

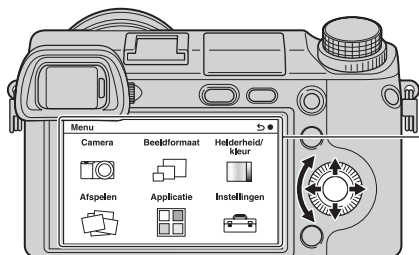

Wanneer opties op het scherm worden weergegeven, kunt u die doorlopen door aan de rechter-/linker-/boven-/onderzijde van het besturingswiel te draaien of erop te drukken. Druk op het midden als u uw keuze wilt maken.

Opmerkingen

- De functie voor het downloaden van applicaties is mogelijk niet beschikbaar in sommige landen/gebieden.

Besturingsknop

U kunt de diafragma waarde, sluitertijd, enz. instellen door de besturingsknop te draaien. De instelwaarde die is toegewezen aan de besturingsknop verschilt voor elke opnamefunctie.

NEX-6

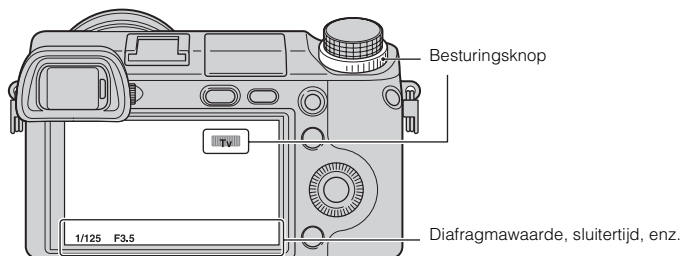

NEX-5R

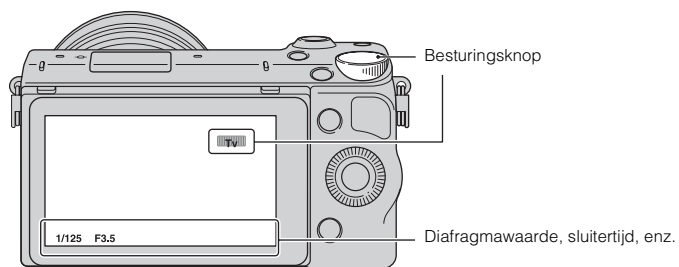

Schermtoetsen

De schermtoetsen vervullen verschillende rollen, afhankelijk van de context. De rol (functie) die aan elk van de schermtoetsen is toegewezen, wordt op het scherm getoond.

Als u de functie wilt gebruiken die in de rechterbovenhoek van het scherm wordt weergegeven, drukt u op schermknop A. Als u de functie wilt gebruiken die in de rechteronderhoek van het scherm wordt weergegeven, drukt u op schermknop B. Als u de functie die in het midden wordt getoond, wilt gebruiken, drukt u op het midden van het besturingswiel (schermknop C).

U kunt functies toewijzen aan de schermknop B (pagina 167).

In dit handboek worden de schermtoetsen aangeduid door het pictogram of door de functie die op het scherm wordt getoond.

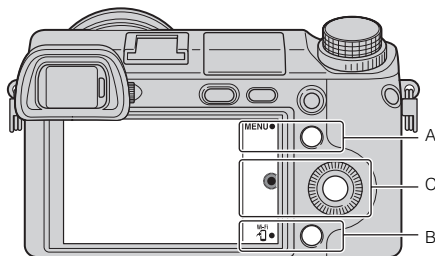

In dit geval werkt de schermknop A als de MENU-knop (Menu) en de schermknop B als de -knop (Bekijken op smartphone).

Aanraakscherm (alleen NEX-5R)

U kunt de camera intuïtief bedienen door het scherm aan te raken of met uw vinger over het scherm te vegen. Raak het onderdeel op het scherm aan om het te selecteren. Veege met uw vinger over het scherm om omlaag te schuiven naar verborgen onderdelen.

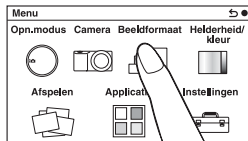

Raak het onderdeel aan om het te selecteren.

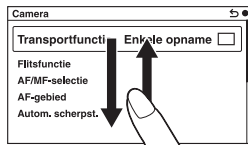

Door met uw vinger over het scherm te vegen, doorloopt u de onderdelen. De onderdelen op het scherm worden vervangen door onderdelen die eerder buiten beeld lagen.

Bedieningen (alleen NEX-5R)

U kunt op twee manieren onderdelen selecteren en instellingen maken: één manier is met behulp van het besturingswiel en de andere manier is door met uw vingers het scherm aan te raken en erover te vegen (aanraakscherm).

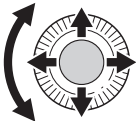
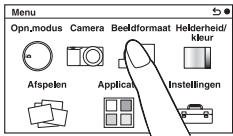
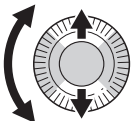
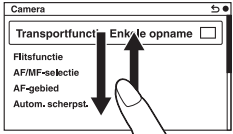
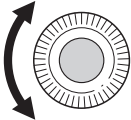
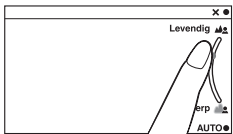
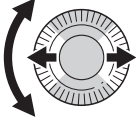
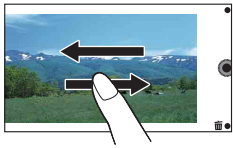
Bediening	Besturingswiel	Aanraakscherm
Een onderdeel selecteren	Draai het besturingswiel of druk op de boven-/onder-/linker-/rechterkant van het besturingswiel, en druk daarna op het midden van het besturingswiel. 	Raak het gewenste onderdeel aan. 
Een verborgen onderdeel afbeelden	Houd de boven-/onderkant van het besturingswiel ingedrukt, totdat het onderdeel over het scherm loopt. 	Veeg met uw vinger van boven naar beneden, of andersom, over het scherm tot het onderdeel over het scherm loopt. 
Een waarde instellen of de onscherpte aanpassen	Draai het besturingswiel. 	Verschuif de indicator met uw vinger. 
Het volgende of vorige beeld weergeven	Draai het besturingswiel of druk op de linker-/rechterkant van het besturingswiel. 	Veeg met uw vinger van links naar rechts, of andersom, over het weergavescherm. 

Opmerkingen

- De meeste bedieningen kunnen worden uitgevoerd met zowel het besturingswiel/de schermtoetsen als met het aanraakscherm. Sommige bedieningen kunnen echter met alleen de ene of de andere methode worden uitgevoerd.
- Vermijd bij gebruik van het aanraakscherm het volgende:
 - Het gebruik van een puntig voorwerp, zoals een pollood, balpen of de voorrand van een vingernagel.
 - Het aanraakpaneel bedienen terwijl de hand waarmee de camera wordt vastgehouden ook het paneel ergens aanraakt.

Opnamestand

Selecteer een opnamefunctie aan de hand van het onderwerp.

NEX-6:

- 1 Draai de functiekeuzeknop en stel deze in op de gewenste opnamefunctie.

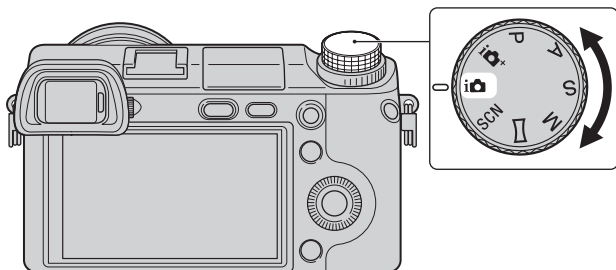

NEX-5R:

- 1 MENU → Selecteer [Opn.modus].
Of selecteer MODE.

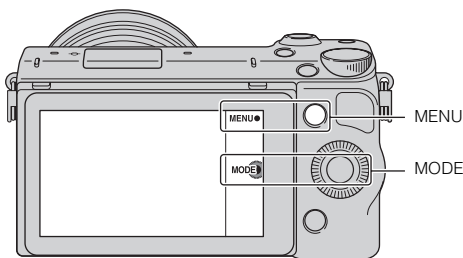

- 2 Draai het besturingswiel en selecteer de gewenste opnamefunctie, en druk daarna op het midden van het besturingswiel.
Of veeg met uw vinger van boven naar beneden, of andersom, over het scherm om de gewenste functie in het midden van het scherm af te beelden en raak daarna de gewenste functie aan.

Menu

U kunt de basisinstellingen instellen voor de camera als geheel of functies uitvoeren zoals opnamen maken, afspelen of andere bedieningshandelingen.

NEX-6

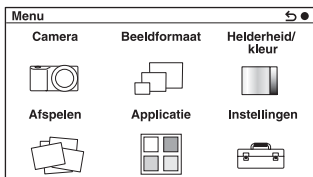

NEX-5R

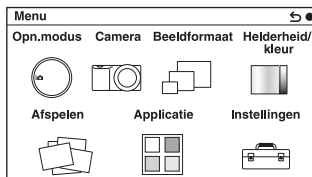

- 1 Selecteer MENU.
- 2 Selecteer het item van uw keuze door op de rechter-/linker-/boven-/onderzijde van het besturingswiel te drukken en daarna op het midden te drukken.
- 3 Volg de instructies op het scherm en selecteer het item van uw keuze en druk op het midden van het besturingswiel als u uw keus wilt maken.

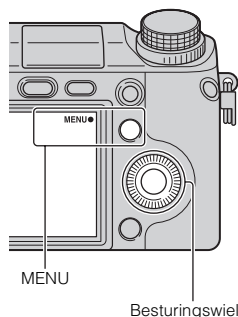

Opmerkingen

- De functie voor het downloaden van applicaties is mogelijk niet beschikbaar in sommige landen/gebieden.

Opn.modus (alleen NEX-5R)

Hiermee kunt u de opnamestand selecteren, zoals de belichtingsstand, panoramisch, [Scènekeuze].

Superieur automatisch	Maak opnamen met een breder assortiment van opnamefuncties dan die van Slim Automatisch opnemen. Herkent en evalueert de opnamecondities automatisch, voert Auto HDR uit en kiest de beste opname.
Slim automatisch	De camera evalueert het onderwerp en voert de juiste instellingen uit. U kunt automatisch opnamen maken met de juiste instellingen.
Scènekeuze	Maakt opnamen met een vooraf-gekozen instellingen uitgaande van het onderwerp of de omstandigheden.
Panorama d. beweg.	Maakt opnamen met een panoramische afmeting.
Handm. belichting	Past het diafragma en de sluitertijd aan.
Sluitertijdvoorkeuze	Past de sluitertijd aan zodat de beweging van het onderwerp tot uitdrukking komt.
Diafragmavoorkeuze	Past het scherpselbereik aan of maakt de achtergrond onscherp.
Autom. programma	Automatisch opnamen maken waarbij u de instellingen kunt aanpassen, behalve de belichting (sluitertijd en diafragma).

Camera

U kunt de opnamefuncties instellen, zoals ononderbroken opnamen, zelfontspanner en flitslicht.

Transportfunctie	Selecteert de transportfunctie, zoals ononderbroken opnamen, zelfontspanner of bracketopnamen.
Flitsfunctie	Selecteert de methode die wordt gebruikt voor het flitsen.
AF/MF-selectie	Selecteert automatische scherpstelling of handmatige scherpstelling.
AF-gebied	Selecteert het gebied waarop moet worden scherpgesteld.
Autom. scherpst.	Selecteert de methode voor automatisch scherpstellen.
Aanraaksluiter (alleen NEX-5R)	Stelt in of de aanraaksluiterfunctie wordt gebruikt.
Object volgen	Houdt het onderwerp scherp in beeld terwijl het wordt gevolgd.
Zoom	Stelt de zoomvergroting van de [Zoom]-functie van de camera in.
Gezichtsherkenning	Detecteert automatisch de gezichten van mensen en past scherpstelling en belichting aan de gezichten aan.
Gezichtsregistratie	Registreert of wijzigt de persoon die prioriteit krijgt bij de scherpstelling.

Lach-sluitser	Iedere keer dat de camera een glimlach detecteert, stelt de camera automatisch de sluitser in werking.
Aut. portretomkad.	Analyseert de scène wanneer een gezicht wordt vastgelegd en slaat een ander beeld op met een indrukwekkendere compositie.
Zachte-huideffect	Neemt de huid glad op in de functie Gezichtsherkenning.
Lijst met opnametips	Geeft u toegang tot alle opnametips.
LCD-scherm (DISP)	Geeft andere informatie weer op het LCD-scherm.
Zoeker (DISP)	Geeft andere informatie weer op een elektronische zoeker (los verkrijgbaar voor de NEX-5R).
DISP-knop (scherm)	Stelt u in staat het soort informatie te selecteren dat op het LCD-scherm moet worden weergegeven wanneer u op de DISP-knop drukt.

Beeldformaat

Biedt u de mogelijkheid het beeldformaat en de beeldverhouding in te stellen.

Stilstand beeld	
Beeldformaat	Selecteert het beeldformaat.
Beeldverhouding	Selecteert de beeldverhouding.
Kwaliteit	Selecteert de compressie-indeling.
Panorama	
Beeldformaat	Selecteert het beeldformaat van panoramische beelden.
Panoramarichting	Selecteert de richting voor het pannen van de camera wanneer u panoramische beelden opneemt.
Film	
Bestandsindeling	Selecteert AVCHD of MP4.
Opname-instelling	Selecteert het beeldformaat, de beeldfrequentie en de beeldkwaliteit van films.

Helderheid/ kleur

Hiermee kunt u de instellingen voor de helderheid maken, zoals de lichtmeetfunctie en de kleureninstellingen zoals de witbalans.

Belicht.comp.	Corrigeert de helderheid van het totale beeld.
ISO	Stelt de ISO-gevoeligheid in.
Witbalans	Past de kleurtemperatuur aan aan de lichtomstandigheden van de omgeving.
Lichtmeetfunctie	Selecteert de methode die wordt gebruikt voor het meten van de helderheid.
Flitscompensatie	Past de hoeveelheid flitslicht aan.
DRO/Auto HDR	Corrigeert automatisch de helderheid of het contrast.

Foto-effect	Maakt opnamen met de gewenste effecten zodat een unieke sfeer ontstaat.
Creatieve stijl	Selecteert de beeldverwerkingsmethode.

Afspelen

Hiermee kunt u de weergavefuncties instellen.

Wissen	Wist beelden.
Stilst.b./film select.	Biedt u de mogelijkheid te bepalen hoe u de weer te geven beelden wilt groeperen (weergavefunctie).
Diavoorstelling	Speelt beelden automatisch af.
Bekijken op smartphone	Brengt de beelden over naar een smartphone en geeft ze weer.
Naar computer verzenden	Brengt de beelden als reservekopie over naar een computer die is aangesloten op het netwerk.
Op TV bekijken	Brengt de beelden voor weergave over naar een televisie die is aangesloten op het netwerk.
Printen opgeven	Selecteert de af te drukken beelden of maakt instellingen voor het afdrukken.
Beeldindex	Selecteert het aantal beelden dat op het indexscherm moet worden getoond.
🔍 Vergroot	Vergroot het beeld.
Roteren	Roteert beelden.
Beveiligen	Beveiligt beelden of annuleert de beveiliging.
Volume-instellingen	Stelt het geluidsvolume in van films.
Inhoud weergeven	Wisselt tussen informatie die op het weergavescherm moet worden weergegeven.

Applicatie

U kunt de gewenste functies toevoegen aan uw camera door via het internet verbinding te maken met de website voor het downloaden van applicaties "PlayMemories Camera Apps".

Instellingen

Hiermee kunt u meer gedetailleerde instellingen voor opnamen maken, of de instellingen van de camera wijzigen.

Opname-instellingen	
AEL met sluitert	Stelt in of de belichting moet worden vergrendeld of niet wanneer u de ontspanknop tot halverwege indrukt.
AF-hulplicht	Stelt het AF-hulplicht in ter ondersteuning van het automatisch scherpstellen op minder goed verlichte plaatsen.
Fasedetectie AF gebied	Stelt in of de bereikpunten van fasedetectie AF moeten worden afgebeeld op het scherm of niet.
Rode ogen verm.	Geeft een voorflits voorafgaand aan de opname met de flitser, ter voorkoming van rode ogen.
Inst. FINDER/LCD	Stelt in hoe u kunt omschakelen tussen de elektronische zoeker (los verkrijgbaar voor de NEX-5R) en het LCD-scherm.
LiveView-weergave	Hiermee kunt u kiezen of u de waarde van de belichtingscompensatie, enz. op het scherm wilt weergeven of niet.
Autom. weergave	Stelt de weergavetijd in van de afbeelding direct na het maken van de opname.
Stramienlijn	Schakelt de stramienlijn in die u helpt de beeldcompositie aan te passen.
Reliëfniveau	Accentueert de contouren van scherpstelbereiken met een geselecteerde kleur.
Reliëfkleur	Stelt de kleur in die wordt gebruikt voor de reliëffunctie.
Helder Beeld Zoom	Zoomt een beeld met een hogere kwaliteit dan in Digitale zoom.
Digitale zoom	Zoomt een beeld met een hogere vergroting dan in Helder Beeld Zoom. Deze functie is tevens beschikbaar tijdens het opnemen van bewegende beelden.
Zelfontsp. v. zelfportret (alleen NEX-5R)	Stelt de opnamefunctie in wanneer het LCD-scherm ongeveer 180 graden omhoog gekanteld is. Wanneer u [Zelfontsp. v. zelfportret] instelt op [Aan], wordt een zelfontspanner met een vertraging van 3 seconden geactiveerd, en kunt u de camerabewegingen verminderen bij het opnemen van een zelfportret.
Sup. aut. Beeld extractie	Stelt in of alle beelden die continu werden opgenomen in de functie [Superieur automatisch] moeten worden opgeslagen of niet.
MF Assist	Toont een vergroot beeld wanneer u handmatig scherpstelt.
MF-hulptijd	Hiermee wordt ingesteld hoe lang de afbeelding zal worden getoond in een uitgebreide vorm.
Kleurenruimte	Wijzigt het bereik van de kleurproductie.
SteadyShot	Stelt de correctie in voor camerabewegingen.

Opn. zonder lens	Stelt in of de sluitser in werking moet worden gesteld of niet wanneer er geen lens op de camera zit.
Eye-Start AF	Stelt in of automatisch scherpstellen moet worden gebruikt of niet wanneer u door een elektronische zoeker (los verkrijgbaar voor de NEX-5R) kijkt met de LA-EA2-montage-adapter (los verkrijgbaar) bevestigd.
Sluitergordijn voorzijde	Stelt in of de functie voor de elektronische voorste gordijnsluiter moet worden gebruikt of niet.
NR lang-belicht	Stelt de ruisreductieverwerking in voor opnamen met een lange belichtingstijd.
NR bij hoge-ISO	Stelt de ruisreductieverwerking in voor opnamen met een hoge ISO-gevoeligheid.
Lenscomp.: schaduw	Corrigeert de donkere hoeken van het scherm.
Lenscomp.: chrom. afw.	Vermindert de kleurafwijking in de hoeken van het scherm.
Lenscomp.: vervorming	Corrigeert de vervorming op het scherm.
Gezichtsprioriteit volgen	Stelt in of een bepaald gezicht met prioriteit moet worden gevolgd of niet wanneer de camera dat gezicht herkent tijdens object volgen.
Autom. lange sluitertijd	Stelt in of de sluitertijd automatisch moet worden ingesteld of niet tijdens het opnemen van bewegende beelden in geval van een donker onderwerp.
Filmgeluid opnemen	Stelt in of geluid moet worden opgenomen of niet tijdens het opnemen van bewegende beelden.
Windruis reductie	Vermindert de gevolgen van windgeruis tijdens het maken van films.
AF-microafst.	Stelt de automatisch scherpgestelde positie nauwkeurig af bij gebruik van de montage-adapter LA-EA2 (los verkrijgbaar).
Hoofdinstellingen	
Menustartpositie	Selecteert een menu dat het eerst wordt weergegeven uit het topmenu of het laatste menuscherm.
Instellingn functiemenu	Wijst functies toe aan de Fn (functie)-knop.
Knop MOVIE	Stelt in of de MOVIE-knop is geactiveerd of niet.
Eigen toetsinstellingen	Wijst functies toe aan de schermknop en de AEL-knop (de AEL-knop is alleen beschikbaar op de NEX-6).
Aanraakfunctie (alleen NEX-5R)	Stelt in of de camera alleen kan worden bediend met het aanraakscherm.
Pieptoon	Selecteert het geluid dat wordt geproduceerd wanneer u de camera bedient.
 Taal	Selecteert de taal die op het scherm wordt gebruikt.
Datum/tijd instellen	Stelt de datum en tijd in.
Tijdzone instellen	Selecteert het gebied waar u de camera gebruikt.
Help-scherm	Schakelt het Help-scherm in of uit.
Stroombesparing	Stelt het niveau in van de stroombesparingsfunctie

Begintijd energiebespar.	Stelt de tijd in waarna de camera de stroombesparingsstand inschakelt.
LCD-helderheid	Stelt de helderheid van het LCD-scherm in.
Helderheid zoeker	Stelt de helderheid van de elektronische zoeker (los verkrijgbaar voor de NEX-5R) in.
Kleur weergeven	Selecteert de kleur van het LCD-scherm.
Breedbeeld	Selecteert een methode voor het weergeven van breedbeelden.
Af speelweergave	Selecteert de methode die wordt gebruikt voor het weergeven van portretbeelden.
HDMI-resolutie	Stelt de resolutie in indien aangesloten op een HDMI-televisie.
CTRL.VOOR HDMI	Stelt in of de camera kan worden bediend met de afstandsbediening van een televisie die geschikt is voor "BRAVIA" Sync.
USB-verbinding	Selecteert de toepasselijke USB-aansluitmethode voor elke computer en elk USB-apparaat die zijn aangesloten op de camera.
Reinigen	Zo kunt u de beeldsensor reinigen.
Kalibratie (alleen NEX-5R)	Stelt u in staat het aanraakscherm te kalibreren wanneer de toetsen op het aanraakscherm niet reageren op de plaatsen waar u het scherm aanraakt.
Versie	Toont de versies van de camera en de lens/montage-adaptier.
Demomodus	Stelt in of de demonstratie wordt weergegeven bij films of niet.
Initialiseren	Stelt de camera terug op de standaardinstellingen.
Geheugenkaartprogramma	
Formatteren	Formateert de geheugenkaart.
Bestandsnummer	Selecteert de methode die moet worden gebruikt voor het toewijzen van bestandsnummers aan stilstaande en bewegende beelden in het MP4-formaat.
Mapnaam	Selecteert het mapnaamformaat van de map waarin het stilstaande beeld wordt opgeslagen.
Opnamemap kiezen	Selecteert de opnamemap waarin de stilstaande beelden en de bewegende beelden in het MP4-formaat worden opgeslagen.
Nieuwe map	Maakt een nieuwe opnamemap aan waarin de stilstaande beelden en de bewegende beelden in het MP4-formaat worden opgeslagen.
Beeld-DB herstellen	Repareert het beeld-databasebestand wanneer onregelmatigheden worden aangetroffen.
Kaartruimte weerg.	Toont de resterende opnametijd van films en het aantal op te nemen stilstaande beelden op de geheugenkaart.

Eye-Fi instellen*	
Inst. uploaden	Stelt de upload-functie van de camera in wanneer een Eye-Fi-kaart wordt gebruikt.
Netwerkinstelling	
WPS-Push	Registreert eenvoudig het accesspoint in de camera door op de WPS-knop te drukken.
Toegangspunt instellingen	Registreert handmatig het accesspoint.
Naam Appar. Bewerk	Verandert de naam van het apparaat onder Wi-Fi Direct.
MAC-adres weergvn	Toont het MAC-adres van de camera.
Bek. op smartph. terugstell.	Stelt de aansluitinformatie voor [Bekijken op smartphone] terug.
Ntwrkinstell. terugstelln	Stelt alle netwerkinstellingen terug op de standaardinstellingen.

* Deze instelling verschijnt wanneer een Eye-Fi-kaart in de camera is geplaatst.

Beelden opnemen

Hieronder wordt het opnemen beschreven met alle instellingen zoals ze stonden toen u de camera kocht.

De camera neemt beslissingen die geschikt zijn voor de situatie en past de instellingen aan.

- 1 Stel de hoek van het LCD-scherm in en houd de camera vast.
Of kijk door de zoeker en houd camera vast (alleen NEX-6).
De functie Scèneherkenning begint te werken.
- 2 Als u stilstaande beelden wilt maken, drukt u de ontspanknop half in, stelt u scherp op uw onderwerp en maakt u vervolgens de opname door de ontspanknop geheel in te drukken.

Als de camera een gezicht herkent en opneemt, wordt het opgenomen beeld automatisch bijgesneden tot de geschikte compositie. Het oorspronkelijke, maar ook het bijgesneden beeld wordt opgeslagen (pagina 95).

Als u bewegende beelden wilt opnemen, drukt u op de MOVIE-knop om te beginnen met opnemen.

Druk nogmaals op de MOVIE-knop als u het opnemen wilt stoppen.

Opmerkingen











- U kunt continu bewegende beelden opnemen gedurende maximaal 29 minuten en u kunt continu bewegende beelden in het MP4-formaat opnemen tot maximaal 2 GB. De opnametijd kan korter zijn afhankelijk van de omgevingstemperatuur of opnamecondities.

Over Scèneherkenning



Pictogram voor herkende scène en gids

Met de functie Scèneherkenning kan de camera automatisch de opnamecondities herkennen en kunt u de opname maken met de juiste instellingen.

- De camera herkent  (Nachtscène),  (Nachtscène m. statief),  (Nachtportret),  (Tegenlichtopname),  (Portret m. tegenlicht),  (Portretopname),  (Landschap),  (Macro),  (Spotlight),  (Duister) of  (Kind), en beeldt het bijbehorende pictogram en gids af op het LCD-scherm zodra de scène is herkend.

Tips voor het opnemen van een stilstaand beeld van een onderwerp waarop u moeilijk kunt scherpstellen



Wanneer de camera niet automatisch op het onderwerp kan scherpstellen, knippert de scherpstellingsindicator. Maak opnieuw een compositie van de opname of kies een andere instelling voor het scherpstellen.

Scherpstellingsindicator

Scherpstellingsindicator	Status
● brandt	Scherpstelling is vergrendeld.
☉ brandt	Scherpstelling is bevestigd. Het scherpstelpunt beweegt doordat het een bewegend onderwerp volgt.
☾ brandt	Scherpstelling wordt uitgevoerd.
● knippert	Kan niet scherpstellen.

- Scherpstellen kan moeilijk zijn in de volgende situaties:
 - Het is donker en het onderwerp is ver weg.
 - Er is weinig contrast tussen het onderwerp en de achtergrond.
 - Het onderwerp is zichtbaar door glas heen.
 - Het onderwerp beweegt snel.
 - Het onderwerp reflecteert licht, bijvoorbeeld een spiegel of heeft glimmende oppervlakken.
 - Het onderwerp knippert.
 - Het onderwerp wordt van achteren belicht.

Stilstaande beelden opnemen met behulp van aanraakbediening (aanraaksluiterfunctie) (alleen NEX-5R)

De camera stelt automatisch scherp en ontspant de sluitersluiter wanneer u het onderwerp op het scherm aanraakt waarop u wilt scherpstellen. U kunt aanraaksluiterfunctie gebruiken wanneer op het MENU het onderdeel [Aanraaksluiter] is ingesteld op [Aan].

1 Raak (Aanraaksluiter UIT) aan op het scherm.

- Het pictogram verandert naar  (Aanraaksluiter AAN) en de aanraaksluiteropname is beschikbaar.

2 Richt de camera op het onderwerp en raak daarna op het scherm het onderwerp aan waarop u wilt scherpstellen.

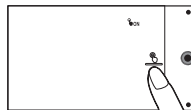

- Het gebied van de automatische scherpstelling wordt aangegeven waar u het scherm aanraakte. Nadat de scherpstelling is bevestigd, neemt de camera automatisch een beeld op.



Opmerkingen

- U kunt [Aanraaksluiter] niet gebruiken met de volgende bedieningen:
 - Films opnemen
 - [Panorama d. beweg.]
 - [Nachtscène] in [Scènekeuze]

Aanraakbediening voor het opnemen van een stilstaand beeld (alleen NEX-5R)

	MENU → [Aanraaksluiter] is ingesteld op [Aan]		MENU → [Aanraaksluiter] is ingesteld op [Uit]
	 (Aanraaksluiter AAN)	 (Aanraaksluiter UIT)	—
[Object volgen] is ingesteld op [Aan]	*	*	Object volgen
[Object volgen] is ingesteld op [Uit]	Aanraaksluiter	Niet beschikbaar	Automatisch centrumgericht scherpstellen

Aanraaksluiter:

Wanneer u het scherm aanraakt, stelt de camera automatisch scherp op het onderwerp en ontspant automatisch de sluiters (pagina 85).

Object volgen:

De camera stelt scherp op het onderwerp dat u op het scherm aanraakt en blijft erop scherpgesteld, zelfs wanneer het onderwerp beweegt.



Automatisch centrumgericht scherpstellen:

Wanneer u het scherm aanraakt, wordt een kader afgebeeld, en wanneer u de ontspanknop tot halverwege indrukt, wordt scherpgesteld op het onderwerp binnen het kader. Om de aanraak-AF te annuleren, raakt u  op het scherm aan.

* Als [Aanraaksluiter] is ingesteld op [Aan], is [Object volgen] tijdelijk ongeldig.

Beelden weergeven

Geeft de vastgelegde beelden weer.

- 1 Druk op de  (Weergave)-knop.
- 2 Selecteer het beeld met het besturingswiel. Of veeg met uw vinger van links naar rechts, of andersom, over het scherm (alleen NEX-5R).
- 3 Druk op het midden van het besturingswiel als u panoramische beelden of films wilt weergeven.
Of raak  aan op het scherm (alleen NEX-5R).

Tijdens het weergeven van films	Bediening van het besturingswiel	Bediening op aanraakscherm
Onderbreken/hervatten	Druk op het midden.	Raak   aan.
Snel vooruit	Druk op de rechterkant of draai het besturingswiel rechtsom.	Raak  aan.
Snel terug	Druk op de linkerkant of draai het besturingswiel linksom.	Raak  aan.
Vooruit langzaam afspelen	Draai naar rechts in pauze-stand.	Raak tijdens het pauzeren  aan.
Terug langzaam afspelen*	Draai naar links in de pauze-stand.	Raak tijdens het pauzeren  aan.
Geluidsvolume aanpassen	Druk op de onderzijde  bovenzijde/onderzijde.	–

* De film wordt beeld-voor-beeld afgespeeld.

Opmerkingen

- Panoramische beelden die met andere camera's zijn opgenomen, worden mogelijk niet goed weergegeven.

Een map van uw keuze weergeven

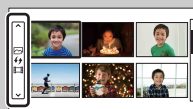

U kunt een map van uw keuze selecteren door de balk links van het indexweergavescherm (pagina 62) te selecteren en daarna op het boven-/onderkant van het besturingswiel te drukken. U kunt omschakelen tussen het weergeven van stilstaande beelden en bewegende beelden door op het midden van het besturingswiel te drukken.

NEX-5R:

U kunt ook een map selecteren door de balk aan de linkerkant aan te raken. U kunt omschakelen tussen het weergeven van stilstaande beelden en bewegende beelden door het midden van de balk aan te raken.

Vergrote weergave

Een gedeelte van een stilstaand beeld kan worden vergroot tijdens de weergave. Dit is handig om de scherpstelling van een vastgelegd stilstaand beeld te bekijken. U kunt de weergegeven beelden vergroten vanuit het menu (pagina 129).

- 1 Geef het beeld weer dat u wilt vergroten en selecteer daarna  (Vergroot).
- 2 Pas de schaal aan door het besturingswiel te draaien. Of raak  of  aan op het scherm (alleen NEX-5R).
- 3 Selecteer het gedeelte dat u wilt vergroten door op de boven-/onder-/rechter-/linkerzijde van het besturingswiel te drukken. Of selecteer het gedeelte dat u wilt vergroten door met uw vinger over het beeld te vegen (alleen NEX-5R).

Wanneer u het beeld aanraakt, wordt het beeld vergroot waarbij het aangeraakte punt in het midden wordt weergegeven (alleen NEX-5R).

- 4 Om de vergrote weergave te annuleren, selecteert u .

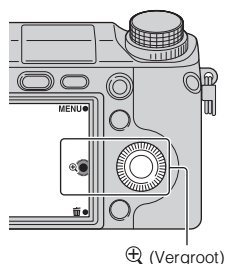

Opmerkingen

- U kunt de functie voor de vergrote weergave niet gebruiken bij films.
- Om panoramabeelden te vergroten, pauzeert u eerst de weergave en drukt u daarna op  (Vergroot).

Weergavezoombereik

Het weergavezoombereik is als volgt.

Beeldformaat	Weergavezoombereik
L	Ongeveer $\times 1,0$ – $\times 13,6$
M	Ongeveer $\times 1,0$ – $\times 9,9$
S	Ongeveer $\times 1,0$ – $\times 6,8$

Beelden wissen

U kunt het weergegeven beeld wissen.

1 Terwijl het beeld dat u wilt wissen wordt weergegeven, selecteert u  (Wissen).

2 Selecteer OK.

Selecteer  als u de bedieningshandeling wilt afsluiten.

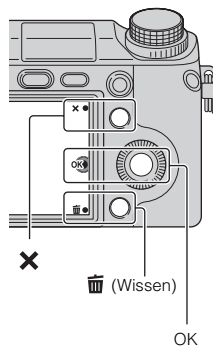

Opmerkingen

- U kunt beveiligde beelden niet wissen.
- Wanneer u eenmaal een beeld hebt gewist, kunt u dit niet herstellen. Controleer of het beeld echt mag worden gewist voordat u verder gaat.

Meerdere beelden wissen

Selecteer MENU → [Afspelen] → [Wissen] als u bepaalde beelden tegelijkertijd wilt selecteren en wissen.

Creatief met foto's

Met behulp van [Creatief met foto's] kunt u een onderwerp met eenvoudige bediening opnemen om gemakkelijk creatieve foto's te maken.

- 1 Stel de opnamefunctie in op [Slim automatisch] of [Superieur automatisch].
- 2 Selecteer  (Creatief met foto's).

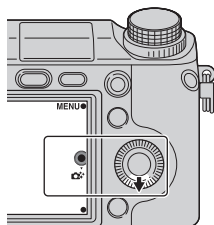

- 3 Selecteer het onderdeel dat u wilt instellen uit de onderdelen die worden afgebeeld langs de onderrand van het scherm.

U kunt tegelijkertijd de instelonderdelen van [Creatief met foto's] gebruiken.

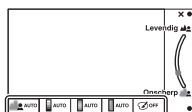

- 4 Selecteer de gewenste instelling.
- 5 Om stilstaande beelden op te nemen, drukt u op de ontspanknop. Als u bewegende beelden wilt opnemen, drukt u op de MOVIE-knop om te beginnen met opnemen. Om terug te keren naar [Slim automatisch] of [Superieur automatisch], selecteert u .

Achterg. onsch. (pagina 44)	Hiermee kunt u de wazigheid van de achtergrond instellen.
Helderheid (pagina 45)	Hiermee kunt u de helderheid instellen.
Kleur (pagina 46)	Hiermee kunt u de kleur instellen.
Levendigheid (pagina 47)	Hiermee kunt u de levendigheid instellen.
Foto-effect (pagina 48)	Hiermee kunt u het gewenste filtereffect voor opnemen selecteren.



Opmerkingen

- De functie [Creatief met foto's] is alleen beschikbaar wanneer een lens met een montagestuk E is aangebracht.
- De functie [Creatief met foto's] is alleen beschikbaar wanneer [Opn.modus] is ingesteld op [Slim automatisch] of [Superieur automatisch].
- De lach-sluitertuimelaar kan niet worden gebruikt.
- Wanneer de functie [Creatief met foto's] is ingeschakeld, zijn meerdere onderdelen ongeldig die op het menu zijn ingesteld.
- Wanneer de camera terugkeert naar [Slim automatisch] of [Superieur automatisch], of wordt uitgeschakeld, worden de instellingen teruggesteld op de standaardinstellingen.
- U kunt [Achterg. onsch.] alleen instellen tijdens het opnemen van bewegende beelden in de functie [Creatief met foto's].
- Als u de functie [Creatief met foto's] inschakelt terwijl [Superieur automatisch] is ingeschakeld, maakt de camera geen samengevoegd beeld.

Achterg. onsch.

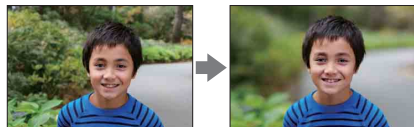
Met Creatief met foto's kunt u de achtergrond eenvoudig onscherp maken om het onderwerp eruit te laten springen en tegelijkertijd het onscherpte-effect op het LCD-scherm controleren. U kunt bewegende beelden opnemen terwijl de achtergrond onscherp is ingesteld volgens een bepaalde waarde.



- 1 Stel de opnamefunctie in op [Slim automatisch] of [Superieur automatisch].
- 2 Selecteer  (Creatief met foto's).
- 3 Selecteer [Achterg. onsch.].
- 4 Maak de achtergrond onscherp.
 -  : U kunt scherpstellen op zowel het onderwerp als de achtergrond.
 -  : U kunt de achtergrond onscherp maken.Selecteer [AUTO] om terug te stellen op de oorspronkelijke status.

Opmerkingen

- Het beschikbare bereik van de onscherpte is afhankelijk van de gebruikte lens.
- Het onscherpte-effect kan onmerkbaar zijn, afhankelijk van de afstand vanaf het onderwerp en de gebruikte lens.

Tips voor een beter resultaat van de onscherpe achtergrond

- Verklein de afstand tussen de camera en het onderwerp.
- Vergroot de afstand tussen het onderwerp en de achtergrond.

Helderheid

U kunt in [Creatief met foto's] eenvoudig de helderheid aanpassen.

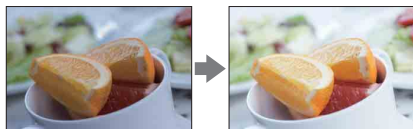

- 1 Stel de opnamefunctie in op [Slim automatisch] of [Superieur automatisch].
- 2 Selecteer  (Creatief met foto's).
- 3 Selecteer [Helderheid].
- 4 Selecteer de gewenste helderheid.
 - : U kunt beelden helderder maken.
 - : U kunt beelden donkerder maken.Selecteer [AUTO] om terug te stellen op de oorspronkelijke status.

Kleur

U kunt in [Creatief met foto's] eenvoudig de kleuren aanpassen.

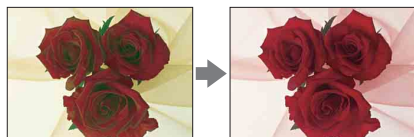

- 1 Stel de opnamefunctie in op [Slim automatisch] of [Superieur automatisch].
- 2 Selecteer  (Creatief met foto's).
- 3 Selecteer [Kleur].
- 4 Selecteer de gewenste kleur.
 - : U kunt de kleur warmer maken.
 - : U kunt de kleur koeler maken.Selecteer [AUTO] om terug te stellen op de oorspronkelijke status.

Levendigheid

U kunt in [Creatief met foto's] eenvoudig de levendigheid aanpassen.













- 1 Stel de opnamefunctie in op [Slim automatisch] of [Superieur automatisch].
- 2 Selecteer  (Creatief met foto's).
- 3 Selecteer [Levendigheid].
- 4 Selecteer de gewenste levendigheid.
 : U kunt beelden levendiger maken.
 : U kunt beelden fletser maken.
Selecteer [AUTO] om terug te stellen op de oorspronkelijke status.















Foto-effect

U kunt in [Creatief met foto's] eenvoudig het [Foto-effect] aanpassen. Selecteer het gewenste effectfilter voor een indrukwekkendere en artistiekere weergave:



- 1 Stel de opnamefunctie in op [Slim automatisch] of [Superieur automatisch].
- 2 Selecteer  (Creatief met foto's).
- 3 Selecteer [Foto-effect].
- 4 Selecteer het gewenste effect.
Selecteer [AUTO] om terug te stellen op de oorspronkelijke status.

 OFF (Uit)	Schakelt de foto-effectfunctie uit.	
 (Speelgoedcamera)	Creëert het beeld van een foto van een speelgoedcamera met vervaagde hoeken en geprononceerde kleuren.	
 (Hippe kleuren)	Creëert een levendig beeld door kleurtinten te accentueren.	
 (Posterisatie: kleur)	Creëert een contrastrijke, abstracte weergave door de primaire kleuren sterk te benadrukken.	
 (Posterisatie: Z-W)	Creëert een contrastrijke, abstracte weergave in zwart-wit.	

 (Retrofoto)	<p>Creëert het beeld van een oude foto met sepia kleurtinten en vervaagd contrast.</p>	
 (Zachte felle kleuren)	<p>Creëert een beeld met de aangewezen sfeer: helder, transparant, vluchtig, teer, zacht.</p>	
 (Deelkleur: rood)	<p>Creëert een beeld waarin de kleur rood wordt behouden, maar de andere kleuren worden omgezet in zwart-wit.</p>	
 (Deelkleur: groen)	<p>Creëert een beeld waarin de kleur groen wordt behouden, maar de andere kleuren worden omgezet in zwart-wit.</p>	
 (Deelkleur: blauw)	<p>Creëert een beeld waarin de kleur blauw wordt behouden, maar de andere kleuren worden omgezet in zwart-wit.</p>	
 (Deelkleur: geel)	<p>Creëert een beeld waarin de kleur geel wordt behouden, maar de andere kleuren worden omgezet in zwart-wit.</p>	
 (Hg. contr. monochr.)	<p>Creëert een beeld met een hoog contrast in zwart-wit.</p>	

Opmerkingen

- Als [Deelkleur] is geselecteerd, behouden de beelden mogelijk niet de geselecteerde kleur, afhankelijk van het onderwerp.
- In [Creatief met foto's] zijn de beschikbare foto-effecten beperkt. Bovendien is nauwkeurig afstellen niet beschikbaar. U kunt meer foto-effecten gebruiken en nauwkeurig afstellen met OPTION. Selecteer MENU → [Helderheid/ kleur] → [Foto-effect] (bladzijde 115).

DISP (Inhoud weergeven)

Het besturingswiel gebruiken:

- 1 Druk herhaaldelijk op DISP (Inhoud weergeven) op het besturingswiel om de gewenste functie te selecteren.

Het Menu gebruiken:





- 1 Tijdens het maken van opnamen, MENU → [Camera] → [LCD-scherm (DISP)]/[Zoeker (DISP)].
Tijdens weergave, MENU → [Afspelen] → [Inhoud weergeven].
- 2 Selecteer de stand van uw keuze.

Opmerkingen

- U kunt [Zoeker (DISP)] instellen als een elektronische zoeker (los verkrijgbaar) op de camera is bevestigd (alleen NEX-5R).
- [Histogram] wordt niet afgebeeld tijdens de volgende bedieningen.
 - Bewegende beelden opnemen/weergeven
 - Panoramabeelden opnemen/weergeven
 - [Diavoorstelling]

Tijdens het maken van opnamen

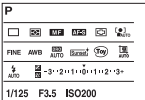
LCD-scherm (DISP)			
	Graf. weerg.	Toont eenvoudige informatie over het maken van opnamen. Toont een grafische weergave van de sluitertijd en diafragma waarde, behalve wanneer [Opn.modus] is ingesteld op [Panorama d. beweg.].	
✓	Alle info weergeven	Toont opname-informatie.	
	Grote letters	Toont alleen grotere items in groter formaat.	
	Geen info	Toont geen opname-informatie.	



	Niveau	<p>Geeft aan of de camera zich op een horizontale lijn bevindt als deze in horizontale richting wordt gehouden en als deze naar voren of achteren wordt gericht. Wanneer de camera zich in beide richtingen op een horizontale lijn bevindt, wordt de indicator groen.</p> <ul style="list-style-type: none"> Als u de camera sterk naar voren of achteren kantelt, kan de niveau-indicator een grote afwijking hebben. Afwijkingen van $\pm 1^\circ$ kunnen zich voordoen, zelfs als het kantelen van de camera grotendeels is afgesteld. 	
	Histogram	Toont een grafische weergave van de luminantieverdeling.	
	Voor zoeker	<p>Toont alleen opname-informatie op het scherm (geen beeld). Selecteer deze optie wanneer u opneemt met de zoeker (los verkrijgbaar voor de NEX-5R).</p> <p>Druk op de Fn (functie)-knop en selecteer de functie waarvan u de instelling wilt veranderen. Het instelscherm van de geselecteerde functie wordt afgebeeld. (Quick Navi) (alleen NEX-6)</p>	
Zoeker (DISP)			
✓	Basisinfo wrg.	Toont elementaire opname-informatie in de zoeker.	
	Niveau	<p>Geeft aan of de camera zich op een horizontale lijn bevindt als deze in horizontale richting wordt gehouden en als deze naar voren of achteren wordt gericht. Wanneer de camera zich in beide richtingen op een horizontale lijn bevindt, wordt de indicator groen.</p> <ul style="list-style-type: none"> Als u de camera sterk naar voren of achteren kantelt, kan de niveau-indicator een grote afwijking hebben. Afwijkingen van $\pm 1^\circ$ kunnen zich voordoen, zelfs als het kantelen van de camera grotendeels is afgesteld. 	

	Histogram	Toont een grafische weergave van de luminantieverdeling.	
--	------------------	--	--

💡 De schermweergavefuncties instellen die beschikbaar moeten zijn

U kunt selecteren welke LCD-schermweergavefuncties in de opnamefunctie kunnen worden geselecteerd met [DISP-knop (scherm)] (pagina 98).

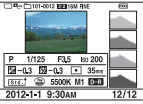
Tijdens weergave

✓	Info weergeven	Toont opname-informatie.	
	Histogram	Toont een grafische weergave van de luminantieverdeling naast de opname-informatie.	
	Geen info	Toont geen opname-informatie.	

💡 Wat is een histogram?

Het histogram geeft de luminantieverdeling weer die aangeeft hoeveel pixels van een bepaalde helderheid er voorkomen in het beeld. Een helderder beeld zal het gehele histogram naar de rechterkant, en een donkerder beeld zal het gehele histogram naar de linkerkant doen verschuiven.

Knippert R (rood) Luminantie

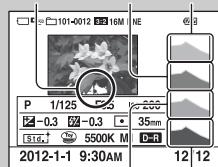

G (groen) B (blauw)

- Als het beeld details verliest in sterk belichte delen en schaduwen, knipperen deze delen van de histogramweergave tijdens het weergeven (luminantielimietwaarschuwing).

Belicht.comp.

U kunt de belichting instellen in stapjes van 1/3 EV binnen het bereik van -3,0 EV t/m +3,0 EV.

- 1 (Belicht.comp.) op het besturingswiel → gewenste waarde.
Of MENU → [Helderheid/ kleur] → [Belicht.comp.] → gewenste waarde.

Opmerkingen

- U kunt [Belicht.comp.] niet gebruiken in combinatie met de volgende functies:
 - [Slim automatisch]
 - [Superieur automatisch]
 - [Scènekeuze]
 - [Handm. belichting]
- U kunt de belichting instellen binnen het bereik van -2,0 EV t/m +2,0 EV voor bewegende beelden.
- Als u een onderwerp vastlegt in uiterst heldere of donkere omstandigheden, of wanneer u de flitser gebruikt, zult u misschien geen bevredigend resultaat kunnen bereiken.
- Ondanks dat u de belichting kunt instellen tussen -3,0 EV en +3,0 EV, verschijnt op het scherm tijdens de opname slechts een waarde tussen -2,0 EV en +2,0 EV met de bijbehorende beeldhelderheid. Als u een belichting instelt die buiten dit bereik valt, toont de helderheid op het scherm het effect niet, maar dat wordt wel weergegeven in het vastgelegde beeld.

💡 De belichting instellen voor mooiere beelden



Overbelicht = te veel licht
Witachtig beeld



Stel [Belicht.comp.] in naar -.



Juiste belichting



Stel [Belicht.comp.] in naar +.













Onderbelicht = te weinig licht
Donkerder beeld

- Om onderwerpen op te nemen met helderdere kleuren, stelt u de belichtingscompensatie in naar de + kant.
Om foto's van voedsel aantrekkelijker te laten lijken, neemt u het voedsel iets helderder op dan gebruikelijk en probeert u een witte achtergrond te gebruiken.
- Als u een blauwe lucht met levendige kleuren wilt opnemen, stelt u de belichtingscompensatie in naar de - kant.

Transportfunctie

U kunt de transportfunctie instellen, zoals ononderbroken opnamen, zelfontspanner of bracket-opnamen.

- 1  /  (Transportfunctie) op het besturingswiel → gewenste functie.
Of MENU → [Camera] → [Transportfunctie] → gewenste functie.



	 (Enkele opname)	Legt 1 stilstaand beeld vast. Normale opnamestand.
	 (Continue opname)	Neemt continu beelden op zolang u de ontspanknop ingedrukt houdt (pagina 55).
	 (Snelh. continutr.)	Neemt continu beelden op hoge snelheid op zolang de ontspanknop helemaal ingedrukt wordt gehouden (pagina 56).
	 (Zelfontspanner)	Neemt een beeld op na 10 of 2 seconden (pagina 57).
	 (Zelfontsp.(Cont.))	Neemt continu beelden op na 10 seconden (pagina 58).
	 (Bracket: continu)	Neemt 3 beelden op wanneer u de ontspanknop ingedrukt houdt, elk met verschillende helderheid (pagina 59).
	 (Afstandsbed.)	Stelt u in staat de Draadloze Afstandsbediening RMT-DSLR1 (los verkrijgbaar) te gebruiken (pagina 60).

Opmerkingen

- U kunt de instelling niet wijzigen wanneer u de volgende functies gebruikt:
 - [Schemerovn. uit hand] [Anti-bewegingswaas] in [Scènekeuze]
 - [Panorama d. beweg.]
 - [Auto HDR]
 - [Soft focus], [HDR-schilderij], [Mono. m. rijke tonen], [Miniatuur] in [Foto-effect]
 - [Zelfontsp. v. zelfportret] is ingesteld op [Aan] en de camera is klaar om een zelfportret op te nemen (alleen NEX-5R)

Continue opname

Legt beelden ononderbroken vast zolang u de ontspanknop ingedrukt houdt.

- 1  /  (Transportfunctie) op het besturingswiel → [Continue opname].
Of MENU → [Camera] → [Transportfunctie] → [Continue opname].

Opmerkingen

- U kunt [Continue opname] niet gebruiken in combinatie met de volgende functies:
 - [Scènekeuze], behalve [Sportactie]
 - [Panorama d. beweg.]
 - [Lach-sluiter]
 - [Auto HDR]
 - [Soft focus], [HDR-schilderij], [Mono. m. rijke tonen], [Minituur] in [Foto-effect]
 - [Zelfontsp. v. zelfportret] is ingesteld op [Aan] en de camera is klaar om een zelfportret op te nemen (alleen NEX-5R)

Continu opnemen met de aanraaksluiter (alleen NEX-5R)

Als bediening met de aanraaksluiter is ingeschakeld, neemt de camera continu op zo lang u het scherm blijft aanraken (pagina 85).

De scherpstelling en belichting blijven instellen tijdens continue opname



Stel [Autom. scherpst.] in op [Continue AF].(pagina 84)

Stel [AEL met sluiters] in op [Uit].(pagina 133)

- De belichting van het eerste beeld wordt ingesteld wanneer u de ontspanknop tot halverwege indrukt. De camera blijft de belichting instellen voor alle volgende beelden.

Snelh. continutr.

De camera blijft opnemen zo lang de ontspanknop ingedrukt wordt gehouden. U kunt continu opnemen met een snelheid hoger dan die van [Continue opname] (tot een maximum van ongeveer 10 beelden per seconde).

1  /  (Transportfunctie) op het besturingswiel → [Snelh. continutr.].
Of MENU → [Camera] → [Transportfunctie] → [Snelh. continutr.].

Bij gebruik van de aanraaksluiter neemt de camera continu beelden op zo lang u het scherm blijft aanraken (alleen NEX-5R).

Opmerkingen

- U kunt [Snelh. continutr.] niet gebruiken in combinatie met de volgende functies.
 - [Scènekeuze], behalve [Sportactie]
 - [Panorama d. beweg.]
 - [Lach-sluiter]
 - [Auto HDR]
 - [Soft focus], [HDR-schilderij], [Mono. m. rijke tonen], [Minituur] in [Foto-effect]
 - [Zelfontsp. v. zelfportret] is ingesteld op [Aan] en de camera is klaar om een zelfportret op te nemen (alleen NEX-5R)
- De snelheid van continu opnemen is geschat aan de hand van onze eigen criteria. De snelheid van het continu opnemen kan lager liggen, afhankelijk van de opnameomstandigheden (beeldformaat, ISO-instelling, NR bij hoge-ISO, of de instelling van [Lenscomp.: vervorming]).
- Tussen continu opnemen van frames, wordt onmiddellijk een beeld van elk frame weergegeven.

 De scherpstelling en belichting blijven instellen tijdens continue opname met voorkeur voor snelheid



Stel [Autom. scherpst.] in op [Continue AF].(pagina 84)

Stel [AEL met sluiters] in op [Uit].(pagina 133)





- Als de fase-detectie AF niet werkt, blijft de camera de scherpstelling niet afstellen, ook niet wanneer [Autom. scherpst.] is ingesteld op [Continue AF].
- De belichting van het eerste beeld wordt ingesteld wanneer u de ontspanknop tot halverwege indrukt. De camera blijft de belichting instellen voor alle volgende beelden.

Zelfontspanner

- 1  /  (Transportfunctie) op het besturingswiel → [Zelfontspanner].
Of MENU → [Camera] → [Transportfunctie] → [Zelfontspanner].
- 2 OPTION → gewenste functie.

Als u de zelfontspanner wilt annuleren, drukt u op  /  (Transportfunctie) en selecteert u [Enkele opname].

Bij gebruik van de aanraaksluiter klinkt een piepton nadat het onderwerp dat u op het scherm hebt aangeraakt is scherpgesteld, waarna het aftellen begint (alleen NEX-5R).



✓	 (Zelfontspanner: 10 sec.)	Stelt de zelfontspanner met 10 seconden vertraging in. Als u op de ontspanknop drukt, knippert het zelfontspannerlampje en klinkt een piepton totdat de sluiters wordt ontspannen. Als u de zelfontspanner wilt annuleren, drukt u op  /  (Transportfunctie) op het besturingswiel.
	 (Zelfontspanner: 2 sec.)	Stelt de zelfontspanner met 2 seconden vertraging in. Dit vermindert de camerabewegingen die worden veroorzaakt door het indrukken van de ontspanknop.

Opmerkingen



- U kunt [Zelfontspanner] niet gebruiken in combinatie met de volgende functies:
 - [Schemerovn. uit hand] [Anti-bewegingswaas] in [Scènekeuze]
 - [Panorama d. beweg.]
 - [Lach-sluiters]
 - [Auto HDR]
 - [Soft focus], [HDR-schilderij], [Mono. m. rijke tonen], [Miniatuur] in [Foto-effect]
 - [Zelfontsp. v. zelfportret] is ingesteld op [Aan] en de camera is klaar om een zelfportret op te nemen (alleen NEX-5R)

Zelfontsp.(Cont.)



Maakt na 10 seconden zonder onderbreking het aantal opnamen dat u hebt ingesteld. U kunt de beste opname kiezen uit de opnamen die zijn gemaakt.

1  /  (Transportfunctie) op het besturingswiel → [Zelfontsp.(Cont.)].
Of MENU → [Camera] → [Transportfunctie] → [Zelfontsp.(Cont.)].

2 OPTION → gewenste functie.

Als u de zelfontspanner wilt annuleren, drukt u op  /  (Transportfunctie) en selecteert u [Enkele opname].

Bij gebruik van de aanraaksluiter klinkt een pieptoon nadat het onderwerp dat u op het scherm hebt aangeraakt is scherpgesteld, waarna het aftellen begint (alleen NEX-5R).

✓	☺c3 (Zelfont. (cont.): 10 sec. 3 blden.)	Maakt na 10 seconden 3 of 5 stilstaande beelden. Wanneer u de ontspanknop indrukt, knippert het lampje van de zelfontspanner en klinkt een akoestisch signaal totdat de sluiser werkt.
	☺c5 (Zelfont. (cont.): 10 sec. 5 blden.)	Als u de zelfontspanner wilt annuleren, drukt u op  /  (Transportfunctie) op het besturingswiel.

Opmerkingen

- U kunt [Zelfontsp.(Cont.)] niet gebruiken in combinatie met de volgende functies:
 - [Schemerovn. uit hand] [Anti-bewegingswaas] in [Scènekeuze]
 - [Panorama d. beweg.]
 - [Lach-sluiser]
 - [Auto HDR]
 - [Soft focus], [HDR-schilderij], [Mono. m. rijke tonen], [Miniatuur] in [Foto-effect]
 - [Zelfontsp. v. zelfportret] is ingesteld op [Aan] en de camera is klaar om een zelfportret op te nemen (alleen NEX-5R)

Bracket: continu

Maakt 3 opnamen terwijl automatisch de belichting wordt verschoven van normale belichting, naar donkerder en vervolgens naar lichter. Houd de ontspanknop ingedrukt totdat de bracket-opname is voltooid.

U kunt na het maken van de opnamen het beeld kiezen dat het beste overeenkomt met uw bedoeling.



1 / (Transportfunctie) op het besturingswiel → [Bracket: continu].
Of MENU → [Camera] → [Transportfunctie] → [Bracket: continu].

2 OPTION → gewenste functie.

Als u de bracketfunctie wilt annuleren, drukt u op / (Transportfunctie) en selecteert u [Enkele opname].

Bij gebruik van de aanraaksluiter, blijft u het scherm aanraken tot het einde van de opname.



<input checked="" type="checkbox"/>	C (Bracket: continu: 0,3 EV)	Beelden worden vastgelegd met een ingestelde waarde voor de afwijking (stappen) vanaf de basisbelichting.
	C (Bracket: continu: 0,7 EV)	
	C (Bracket: continu: 1,0 EV)	
	C (Bracket: continu: 2,0 EV)	
	C (Bracket: continu: 3,0 EV)	

Opmerkingen

- U kunt [Bracket: continu] niet gebruiken in combinatie met de volgende functies:
 - [Slim automatisch]
 - [Superieur automatisch]
 - [Scènekeuze]
 - [Panorama d. beweg.]
 - [Lach-sluiter]
 - [Auto HDR]
 - [Soft focus], [HDR-schilderij], [Mono. m. rijke tonen], [Miniatuur] in [Foto-effect]
 - [Zelfontsp. v. zelfportret] is ingesteld op [Aan] en de camera is klaar om een zelfportret op te nemen (alleen NEX-5R)
- De laatste opname wordt getoond in de automatische weergave.
- In [Handm. belichting] wordt de belichting verschoven door de sluitertijd te veranderen.
- Bij aanpassing van de belichting, wordt de belichting verschoven aan de hand van de gecompenseerde waarde.

Afstandsbed.

U kunt opnemen met behulp van de knoppen SHUTTER en 2SEC (de sluiters wordt na twee seconden ontspannen) op de Draadloze Afstandsbediening RMT-DSLR1 en RMT-DSLR2 (los verkrijgbaar) of met behulp van de knop START/STOP (bewegend-beeldtoets: alleen RMT-DSLR2). Raadpleeg de gebruiksaanwijzing van de Draadloze Afstandsbediening.

- 1  /  (Transportfunctie) op het besturingswiel → [Afstandsbed.].
Of MENU → [Camera] → [Transportfunctie] → [Afstandsbed.].
- 2 Stel scherp op het onderwerp, richt de zender van de draadloze afstandsbediening op de afstandsbedieningssensor in de camera en maak de opname.

Opmerkingen

- U kunt [Afstandsbed.] niet gebruiken in combinatie met de volgende functies:
 - [Schemerovn. uit hand] [Anti-bewegingswaas] in [Scènekeuze]
 - [Panorama d. beweg.]
 - [Auto HDR]
 - [Soft focus], [HDR-schilderij], [Mono. m. rijke tonen], [Miniatuur] in [Foto-effect]
 - [Zelfontsp. v. zelfportret] is ingesteld op [Aan] en de camera is klaar om een zelfportret op te nemen (alleen NEX-5R)
- De Draadloze Afstandsbediening RMT-DSLR1 is niet compatibel met het opnemen van bewegende beelden.
- Een lens of een lensdop dekt mogelijk de sensor van de afstandsbediening af en daardoor kan de sensor het licht van de Draadloze Afstandsbediening niet ontvangen. Gebruik de Draadloze Afstandsbediening vanuit posities waar het licht naar de sensor van de afstandsbediening niet wordt geblokkeerd.
- Als [Knop MOVIE] is ingesteld op [Uit], is de knop START/STOP (bewegend-beeldtoets) op de Draadloze Afstandsbediening RMT-DSLR2 uitgeschakeld.

Stelt de lichtgevoeligheid in.

- 1 ISO (ISO) op het besturingswiel → gewenste functie.
Of MENU → [Helderheid/ kleur] → [ISO] → gewenste functie.

✓	ISO (ISO AUTO)	Stelt automatisch de ISO-gevoeligheid in.
	100/200/400/800/ 1600/3200/6400/ 12800/25600	Stelt de gevoeligheid voor licht in van de beeldsensor. Hogere gevoeligheden maken snellere sluitertijden en/of kleinere diafragma's (hogere F-waarden) mogelijk.

Opmerkingen

- [ISO AUTO] wordt geselecteerd wanneer u de volgende functies gebruikt:
 - [Slim automatisch]
 - [Superieur automatisch]
 - [Scènekeuze]
 - [Panorama d. beweg.]
- Hoe hoger het getal, des te hoger het ruisniveau is.
- Als de opnamefunctie is ingesteld op [Autom. programma], [Diafragma-voorkeuze] of [Sluittijd-voorkeuze], en [ISO] is ingesteld op [ISO AUTO], wordt ISO automatisch ingesteld tussen ISO100 en ISO3200.
- Voor het opnemen van bewegende beelden is de maximale ISO-gevoeligheid die u kunt instellen ISO6400. Als een hogere waarde dan ISO6400 wordt ingesteld voor het opnemen van bewegende beelden, wordt de waarde automatisch veranderd in ISO6400, en de waarde keert terug naar de oorspronkelijke instelling nadat het opnemen van bewegende beelden klaar is.
- De instelling [ISO AUTO] is niet beschikbaar in de functie [Handm. belichting]. Als u de belichtingsfunctie verandert naar [Handm. belichting] terwijl [ISO AUTO] is ingesteld, wordt dit automatisch veranderd in 100. Stel de ISO in aan de hand van uw opnameomstandigheden.

💡 ISO-gevoeligheid aanpassen (aanbevolen-belichtingsindex)

De ISO-instelling (snelheid) is de lichtgevoeligheid van opname-media die een beeldsensor die licht ontvangt, omvatten. Ook als de belichting hetzelfde is, verschillen beelden afhankelijk van de ISO-instelling.



Hoge ISO-gevoeligheid

Met hoge ISO-gevoeligheid zullen beelden worden vastgelegd met de juiste helderheid, zelfs bij onvoldoende belichting. Wanneer u de ISO-gevoeligheid hoger maakt, zal dat echter ruis in de afbeeldingen veroorzaken.





Lage ISO-gevoeligheid

U kunt fraaie beelden vastleggen. De compensatie voor de lagere ISO-gevoeligheid zal echter zijn dat de sluitertijd langer wordt. U moet daarom ook rekening houden met camerabewegingen of onderwerp-bewegingen.

Beeldindex

Toont meerdere beelden tegelijkertijd.

- 1 Druk op de  (weergave-)toets om over te schakelen naar de weergavefunctie.
- 2 Druk op  (Beeldindex) op het besturingswiel.
De index van 6 beelden wordt weergegeven.
U kunt overschakelen naar het indexweergavescherm met 12 beelden; MENU → [Afspelen] → [Beeldindex].
- 3 U kunt terugkeren naar de weergave van één enkel beeld door de afbeelding van uw keuze te selecteren en op het midden van het besturingswiel te drukken.
Of raak het gewenste beeld aan (alleen NEX-5R).

Een map van uw keuze weergeven

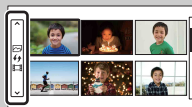

U kunt een map van uw keuze selecteren door de balk links van het indexweergavescherm te selecteren en daarna op het boven-/onderkant van het besturingswiel te drukken. U kunt omschakelen tussen het weergeven van stilstaande beelden en bewegende beelden door op het midden van het besturingswiel te drukken.

NEX-5R:

U kunt ook een map selecteren door de balk aan de linkerkant aan te raken. U kunt omschakelen tussen het weergeven van stilstaande beelden en bewegende beelden door het midden van de balk aan te raken.

Fn (Functie)-knop

Instellingen uitvoeren of functies selecteren die relatief vaak worden gebruikt.

- 1 Druk op de Fn (functie)-knop.
- 2 Selecteer een gewenste functie door op de rechter-/linkerkant van het besturingswiel te drukken.
Of raak de gewenste functie aan om deze te wijzigen (alleen NEX-5R).
- 3 Selecteer de gewenste instelling door het besturingswiel te draaien. Of raak de gewenste instelling aan (alleen NEX-5R).

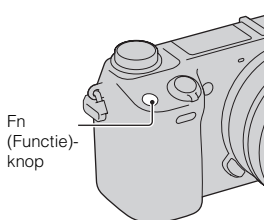

Andere functies toewijzen aan de Fn (functie)-knop

De volgende functies zijn in de standaardinstellingen toegewezen aan de Fn (functie)-knop. Focus (AF/MF-selectie)/AF MODE (Autom. scherpst.)/[C] (AF-gebied)/WB (Witbalans)/[L] (Lichtmeetfunctie)/[S] (Foto-effect)

U kunt de functies veranderen die zijn toegewezen aan Fn (functie)-knop door MENU → [Instellingen] → [Instelling functiemenu] te selecteren.

Quick Navi (alleen NEX-6) gebruiken

Als de weergave-instelling is ingesteld op [Voor zoeker], kunt u het scherm omschakelen naar het Quick Navi-scherm door op de Fn (functie)-knop te drukken.

Selecteer op het Quick Navi-scherm het onderdeel dat u wilt veranderen om het instelscherm te openen.

- 1 Druk herhaaldelijk op DISP (inhoud weergeven) op het besturingswiel tot het scherm is ingesteld op [Voor zoeker].
- 2 Druk op de Fn (functie)-knop om over te schakelen naar het Quick Navi-scherm.

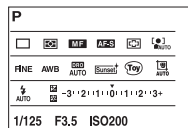

- 3 Selecteer het gewenste onderdeel waarvan u de instelling wilt veranderen.

Druk op het midden van het besturingswiel om het instelscherm van het geselecteerde onderdeel te openen.

Opmerkingen

- De instelling van de onderdelen die grijs gekleurd zijn kan niet worden veranderd.

AEL-knop (alleen NEX-6)

1 Stel scherp op het punt waarvoor u de belichting wilt instellen.

2 Druk op de AEL-knop.

De belichtingswaarde ligt vast en * (AE-vergrendeling) brandt.

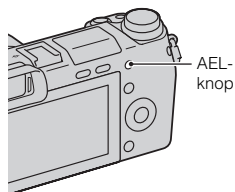

3 Houd de AEL-knop ingedrukt, stel uw onderwerp scherp en neem het beeld op.

Selecteer MENU → [Instellingen] → [Eigen toetsinstellingen] → [Funct. van AEL-knop] → [AEL-wisselen] om de AE vergrendeld te houden nadat u de AEL-knop hebt losgelaten. Of u kunt andere functies toewijzen aan de AEL-knop (pagina 167).

Slim automatisch

De camera analyseert het onderwerp en biedt u de mogelijkheid een opname te maken met de juiste instellingen.

1 Stel de opnamefunctie in op [Slim automatisch].

2 Richt de camera op het onderwerp.

Wanneer de camera de scène herkent, wordt het pictogram van de herkende scène afgebeeld op het scherm.

De camera herkent 🌙 (Nachtsène), 🌙 (Nachtsène m. statief), 🧑 (Nachtportret), 📷 (Tegenlichtopname), 🧑 (Portret m. tegenlicht), 📷 (Portretopname), 🏞️ (Landschap), 🌿 (Macro), 📷 (Spotlight), 🌙 (Duister) en 🧑 (Kind).



Pictogram van de herkende scène

3 Stel scherp en fotografeer het onderwerp.

Opmerkingen

- [Flitsfunctie] is ingesteld op [Flitser uit], [Automatisch flitsen] of [Invalflits].
- U kunt ook een opname maken als de camera de scène niet heeft herkend.
- Als [Gezichtsherkenning] is ingesteld op [Uit], worden de scènes [Portretopname], [Portret m. tegenlicht], [Nachtportret] en [Kind] niet herkend.

De voordelen van automatisch opnemen

In de functie [Superieur automatisch] neemt de camera op in een hogere kwaliteit dan in de functie [Slim automatisch] en voert zo nodig samengesteld opnemen uit.

In de functie [Autom. programma] kunt u opnemen na het instellen van diverse functies, zoals de witbalans, ISO, enz.

Opnamestand	Uw doel
i 📷 (Slim automatisch)	<ul style="list-style-type: none">• Selecteer deze functie om de scène gemakkelijk te herkennen en continu beelden op te nemen.
i 📷 ⁺ (Superieur automatisch) (pagina 67)	<ul style="list-style-type: none">• Selecteer deze functie om scènes op te nemen onder moeilijke opnameomstandigheden, zoals bij donkere scènes of onderwerpen met tegenlicht.• Selecteer deze functie om beelden van een hogere kwaliteit op te nemen dan mogelijk is in de functie [Slim automatisch].
P (Autom. programma) (pagina 77)	<ul style="list-style-type: none">• Selecteer deze functie om op te nemen met diverse functies, behalve de belichting (sluittijd en diafragma), ingesteld.

Opmerkingen

- In de functie [Superieur automatisch] duurt het opnameproces langer aangezien de camera een samengesteld beeld moet maken.

Creatief met foto's

U krijgt toegang tot het menu [Creatief met foto's] door op de onderkant van het besturingswiel te drukken in de functie [Slim automatisch] of [Superieur automatisch]. Met behulp van het menu [Creatief met foto's] kunt u de instellingen met gemakkelijke bedieningen veranderen en creatieve foto's maken (pagina 43).

Tips voor het opnemen van een stilstaand beeld van een onderwerp waarop u moeilijk kunt scherpstellen

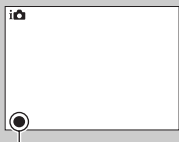

Wanneer de camera niet automatisch op het onderwerp kan scherpstellen, knippert de scherpstellingsindicator. Maak opnieuw een compositie van de opname of kies een andere instelling voor het scherpstellen.

Scherpstellingsindicator

Scherpstellingsindicator	Status
● brandt	Scherpstelling is vergrendeld.
⦿ brandt	Scherpstelling is bevestigd. Het scherpstelpunt beweegt doordat het een bewegend onderwerp volgt.
⦿ brandt	Scherpstelling wordt uitgevoerd.
● knippert	Kan niet scherpstellen.

- Scherpstellen kan moeilijk zijn in de volgende situaties:
 - Het is donker en het onderwerp is ver weg.
 - Er is weinig contrast tussen het onderwerp en de achtergrond.
 - Het onderwerp is zichtbaar door glas heen.
 - Het onderwerp beweegt snel.
 - Het onderwerp reflecteert licht, bijvoorbeeld een spiegel of heeft glimmende oppervlakken.
 - Het onderwerp knippert.
 - Het onderwerp wordt van achteren belicht.

Superieur automatisch

De camera herkent en evalueert automatisch de opnameomstandigheden en de overeenkomstige instellingen worden automatisch gemaakt. De camera neemt beelden op met een breder bereik aan opnamefuncties dan beschikbaar is in de functie Intelligent automatisch opnemen, zoals Auto HDR, en selecteert het beste beeld.

1 Stel de opnamefunctie in op [Superieur automatisch].

2 Richt de camera op het onderwerp.

Wanneer de camera het onderwerp herkent en zichzelf instelt op de opnameomstandigheden, wordt de volgende informatie afgebeeld op het scherm: pictogram van de herkende scène, de betreffende opnamefunctie, het aantal keer dat de sluitser werd ontspannen.

Herkende scène: 🌙 (Nachtscène), 🌙👤 (Nachtscène m. statief), 🌙👤 (Schemeropn. uit hand) 🧑 (Nachtportret), 📷 (Tegenlichtopname), 📷 (Portret m. tegenlicht), 🧑 (Portretopname), 🏞️ (Landschap), 🌿 (Macro), 📷 (Spotlight), 🧑 (Duister) of 🧑 (Kind).
Opnamefunctie: Auto HDR, Langz.flitssync., Daglichtsynchr., Lange sluitert.

3 Stel scherp en fotografeer het onderwerp.

Als de camera meerdere beelden opneemt, kiest hij automatisch het meest geschikte beeld en slaat dit op. U kunt ook alle beelden opslaan door het onderdeel [Sup. aut. Beeld extractie] in te stellen (pagina 146).

Pictogram van de herkende scène

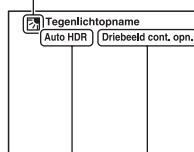

Aantal keer dat de sluitser werd ontspannen

Opmerkingen

- [Flitsfunctie] is ingesteld op [Flitser uit], [Automatisch flitsen] of [Invalflits].
- U kunt ook een opname maken als de camera de scène niet heeft herkend.
- Als [Gezichtsherkenning] is ingesteld op [Uit], worden de scènes [Portretopname], [Portret m. tegenlicht], [Nachtportret] en [Kind] niet herkend.
- Wanneer [Kwaliteit] is ingesteld op [RAW] of [RAW en JPEG], worden [Schemeropn. uit hand] en [Auto HDR] niet geselecteerd.

💡 Wat is het verschil tussen [Superieur automatisch] en [Slim automatisch]?

In de functie [Superieur automatisch] neemt de camera continu op aan de hand van de herkende scène en maakt een samengesteld beeld (samengesteld opnemen). Dit stelt de camera in staat om automatisch tegenlichtcorrectie en ruisonderdrukking uit te voeren, en tevens om een beeld met een hogere kwaliteit op te nemen dan in de functie [Slim automatisch].

Het opnameproces duurt echter langer dan normaal bij het opnemen van een samengesteld beeld.

Creatief met foto's

U krijgt toegang tot het menu [Creatief met foto's] door op de onderkant van het besturingswiel te drukken in de functie [Slim automatisch] of [Superieur automatisch]. Met behulp van het menu [Creatief met foto's] kunt u de instellingen met gemakkelijke bedieningen veranderen en creatieve foto's maken (pagina 43).

Inhoud

Voorbeeldfoto

Menu













Index





Scènekeuze

Biedt u de mogelijkheid opnamen te maken met vooraf ingestelde instellingen die afhankelijk zijn van de scène.

- 1 Stel de opnamefunctie in op [Scènekeuze].
- 2 Selecteer de gewenste functie met behulp van het besturingswiel.

U kunt een andere scènekeuzefunctie selecteren door de besturingsknop te draaien.

 (Portret)	Legt het onderwerp scherp vast tegen een onscherpe achtergrond. Legt de nadruk op zachte huidtinten.	
 (Landschap)	Maakt een scherpe opname van het hele landschap met levendige kleuren.	
 (Macro)	Neemt close-ups op van onderwerpen zoals bloemen, insecten, gerechten of kleine voorwerpen.	
 (Sportactie)	Legt een bewegend onderwerp vast met een snelle sluitertijd zodat het lijkt of het onderwerp stilstaat. De camera neemt continu beelden op zolang u de ontspanknop ingedrukt houdt. Bij gebruik van de aanraaksluiter neemt de camera continu beelden op zo lang u het scherm blijft aanraken (alleen NEX-5R).	
 (Zonsondergang)	Maakt een prachtige opname van het rood van de zonsondergang.	
 (Nachtportret)	Maakt portretten in nachtelijke tafereelen. Laat de flitsers omhoog springen om deze functie gebruiken.	

 (Nachtsène)	<p>Maakt een opname van nachtelijke taferelen zonder dat de donkere atmosfeer verloren gaat.</p>	
 (Schemeropn. uit hand)	<p>Maakt opnamen van nachtelijke taferelen met minder ruis en onscherpte zonder dat u een statief gebruikt. Een reeks opnamen wordt gemaakt en beeldbewerking wordt toegepast om de onderwerpbeweging, camerabeweging en ruis te verminderen.</p>	
 (Anti-bewegingswaas)	<p>Stelt u in staat om binnenshuis op te nemen zonder de flitser te gebruiken en zo onderwerpbeweging te verminderen. De camera neemt burst-beelden op en combineert deze om een beeld te maken waarbij de onderwerpbeweging en ruis worden verminderd.</p>	

Opmerkingen

- In de functies [Nachtsène] en [Nachtportret] is de sluitertijd langer zodat het aanbevolen wordt een statief te gebruiken om te voorkomen dat het beeld wazig wordt.
- In de functie [Schemeropn. uit hand] of [Anti-bewegingswaas] klikt de sluitser 6 keer, waarna het beeld wordt opgeslagen.
- Als u [Schemeropn. uit hand] of [Anti-bewegingswaas] selecteert met [RAW] of [RAW en JPEG], wordt de beeldkwaliteit tijdelijk [Fijn].
- Het verminderen van wazige beelden is minder effectief, ook in de functies [Schemeropn. uit hand] en [Anti-bewegingswaas], wanneer de volgende onderwerpen worden opgenomen:
 - Onderwerpen die onvoorspelbare bewegingen maken.
 - Onderwerpen die zich te dicht bij de camera bevinden.
 - Onderwerpen met een zich herhalend patroon zoals tegels en onderwerpen met te weinig contrast zoals de lucht, een zandstrand of een gazon.
 - Onderwerpen die constant veranderen zoals de golven of een waterval.
- In het geval van [Schemeropn. uit hand] of [Anti-bewegingswaas] kan zich blokvormige ruis voordoen wanneer u een lichtbron gebruikt die knippert, zoals fluorescerende verlichting.
- De minimale afstand waarop u een onderwerp kunt benaderen, verandert niet, ook niet als u [Macro] selecteert. Zie voor het minimale scherpstelbereik, de minimale afstand van de lens die op de camera is gezet.

Panorama d. beweg.

Biedt u de mogelijkheid een panoramisch beeld te creëren uit samengestelde beelden.



- 1 Stel de opnamefunctie in op [Panorama d. beweg.].
- 2 Selecteer de opnamerichting door de besturingsknop te draaien.
- 3 Richt de camera op het onderwerp waarvoor u de helderheid en scherpstelling wilt instellen, en druk daarna op de ontspanknop tot halverwege in.
- 4 Houd de ontspanknop tot halverwege ingedrukt en richt de camera op de rand van het onderwerp.



Dit gedeelte wordt niet vastgelegd.

- 5 Druk de ontspanknop helemaal in.
- 6 Pan de camera naar het einde aan de hand van de overzichts balk op het LCD-scherm.



Aanwijzingsbalk

Opmerkingen

- Als u niet binnen de gegeven tijd met de camera langs het gehele onderwerp kunt pannen, ontstaat er een grijs gebied in het samengestelde beeld. Als dit gebeurt, kunt u alleen een volledig panoramisch beeld vastleggen als u de camera snel beweegt.
- Wanneer u bij [Beeldformaat] de instelling [Breed] selecteert, kunt u de camera mogelijk niet over het hele onderwerp pannen binnen de gegeven tijdsduur. In dergelijke gevallen adviseren wij u bij [Beeldformaat] de instelling [Standaard] te selecteren.
- De camera neemt tijdens [Panorama d. beweg.] continu beelden op en de sluiters klikt continu tot het opnemen klaar is.
- Omdat een aantal beelden aan elkaar worden gezet, zal het aangezette deel niet gelijkmatig worden vastgelegd.
- Onder omstandigheden met weinig licht kunnen panoramische beelden onscherp zijn.
- Bij knipperende verlichting, zoals fluorescerend licht, zullen de helderheid of de kleuren van het gecombineerde beeld niet altijd gelijk zijn.
- Wanneer de algehele panoramische opname en de hoek waaronder u de scherpstelling en belichting hebt vergrendeld met AE/AF-vergrendeling, erg veel van elkaar verschillen in helderheid, kleur en scherpte, zal de opname niet goed lukken. Als dat zo is, neem dan een andere vergrendelde beeldhoek en maak de opnamen opnieuw.

- [Panorama d. beweg.] is niet geschikt voor het opnemen van de volgende onderwerpen:
 - Onderwerpen in beweging.
 - Onderwerpen die zich te dicht bij de camera bevinden.
 - Onderwerpen met een zich herhalend patroon zoals tegels en onderwerpen met te weinig contrast zoals de lucht, een zandstrand of een gazon.
 - Onderwerpen die constant veranderen zoals de golven of een waterval.
 - Onderwerpen met de zon of elektrische lichten, enz. die veel helderder zijn dan de omgeving.
- [Panorama d. beweg.]-opname kan worden onderbroken in de volgende situaties:
 - U pakt de camera te snel of te langzaam.
 - De camera wordt te veel bewogen.

💡 Tips voor het vastleggen van een panoramisch beeld

Pan de camera in een boog, met een constante snelheid en in dezelfde richting als de aanwijzing op het LCD-scherm. [Panorama d. beweg.] is meer geschikt voor stilstaande onderwerpen, dan voor bewegende.



- Wanneer u een zoomlens gebruikt, kunt u deze het beste met de W-zijde gebruiken.
- Bepaal de scène en druk de ontspanknop half in, zodat u de scherpsstelling, belichting en witbalans kunt vergrendelen. Druk vervolgens de ontspanknop geheel in en pan de camera.
- Als zeer gevarieerde vormen of een zeer gevarieerd landschap is geconcentreerd langs de rand van het scherm, kan de beeldcompositie mislukken. Pas in een dergelijk geval de compositie van het kader zo aan dat de gevarieerde vormen/landschap zich in het midden van het beeld bevinden en maak vervolgens opnieuw een opname.

💡 Panoramische beelden weergegeven door te scrollen

U kunt panoramische beelden van begin tot eind scrollen door op het midden van het besturingswiel te drukken terwijl de panoramische beelden worden getoond. Druk nogmaals op het midden van het besturingswiel om te pauzeren. U kunt het beeld verschuiven/pauzeren door ►/|| op het scherm aan te raken (alleen NEX-5R).



Deze indicator toont het weergegeven gebied van het gehele panoramische beeld.

- Panoramische beelden die zijn opgenomen met andere camera's zullen misschien niet goed kunnen worden weergegeven of gescrollt.

Handm. belichting

U kunt een opname met de gewenste belichtingsinstelling maken door wijziging van zowel de sluitertijd als het diafragma.

1 Stel de opnamefunctie in op [Handm. belichting].

2 Draai het besturingswiel om de sluitertijd te selecteren. Draai de besturingsknop om het diafragma te selecteren.

Controleer de belichtingswaarde bij "MM" (gemeten handmatig).

Naar +: Beelden worden helderder.

Naar -: Beelden worden donkerder.

0: Juiste belichting geanalyseerd door de camera

3 Stel scherp en fotografeer het onderwerp.

U kunt de sluitertijd en de diafragma waarde ook instellen tijdens het opnemen van bewegende beelden.

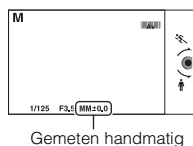
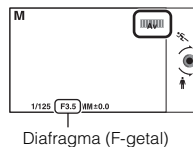
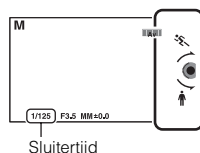

Opmerkingen

- U kunt bij [Flitsfunctie] de instellingen [Flitser uit], [Automatisch flitsen] niet selecteren. Als u de flitser wilt gebruiken, zet u de flitser omhoog. Wanneer u de flitser niet wilt gebruiken, duwt u de flitser omlaag.
- Het pictogram (ON) (OFF) (SteadyShot-waarschuwing) wordt niet afgebeeld in de handmatige-belichtingsfunctie.
- In de handmatige-belichtingsfunctie is de ISO-instelling [ISO AUTO] ingesteld op [ISO 100]. Stel de ISO-gevoeligheid naar behoefte in.
- De helderheid van het beeld op het LCD-scherm kan verschillen van die van het beeld dat in werkelijkheid wordt opgenomen.
- Bij gebruik van een lens met een montagesstuk A (los verkrijgbaar), kunt u de sluitertijd en het diafragma instellen door handmatig scherp te stellen tijdens het opnemen van bewegende beelden.

BULB

Met een lange belichtingstijd kunt u lichtsporen vastleggen. BULB is geschikt voor het opnemen van lichtsporen van bijvoorbeeld vuurwerk.



- 1 Stel de opnamefunctie in op [Handm. belichting].
- 2 Draai het besturingswiel linksom tot [BULB] wordt afgebeeld.

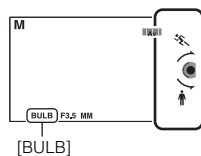

- 3 Druk de ontspanknop tot halverwege in zodat u de scherpstelling kunt aanpassen.
- 4 Houd de ontspanknop ingedrukt zolang de opname duurt.
Zolang u de ontspanknop ingedrukt houdt, blijft de sluitter geopend.

Opmerkingen

- Omdat een lange sluitertijd wordt gebruikt en het moeilijker wordt de camera stil te houden, kunt u het beste een statief gebruiken.
- Hoe langer de belichtingstijd, des te opvallender de ruis op het beeld.
- Na het opnemen wordt de ruisonderdrukking (NR lang-belicht) uitgevoerd gedurende dezelfde tijdsduur waarin de sluitter geopend was. U kunt echter niet verder gaan met opnemen zolang de ruisonderdrukking wordt uitgevoerd.
- Als de functie [Lach-sluitter] of [Auto HDR] is geactiveerd, kunt u de sluitertijd niet instellen op [BULB].
- Als de functie [Lach-sluitter] of [Auto HDR] wordt gebruikt terwijl de sluitertijd is ingesteld op [BULB], wordt de sluitertijd tijdelijk ingesteld op 30 seconden.

Sluiter tijdvoorkeuze

U kunt de beweging van een bewegend onderwerp op diverse manieren tot uitdrukking brengen door de sluitertijd aan te passen, bijvoorbeeld door de beweging te bevriezen met een korte sluitertijd, of door een naspoor van het onderwerp te veroorzaken met een lange sluitertijd. U kunt de sluitertijd ook aanpassen tijdens het opnemen van films.

- 1 Stel de opnamefunctie in op [Sluiter tijdvoorkeuze].
- 2 Selecteer de gewenste waarde met de besturingsknop.
- 3 Stel scherp en fotografeer het onderwerp.

Het diafragma wordt automatisch aangepast om tot een juiste belichting te komen.

Opmerkingen

- U kunt bij [Flitsfunctie] de instellingen [Flitser uit], [Automatisch flitsen] niet selecteren. Als u de flitser wilt gebruiken, zet u de flitser omhoog. Wanneer u de flitser niet wilt gebruiken, duwt u de flitser omlaag.
- Het pictogram  (SteadyShot-waarschuwing) wordt niet afgebeeld in de sluitertijdprioriteitsfunctie.
- Wanneer de sluitertijd 1 seconde of meer is, wordt na de opname ruisonderdrukking (NR lang-belicht) uitgevoerd gedurende dezelfde tijdsduur waarin de sluitser geopend was. U kunt echter niet verder gaan met opnemen zolang de ruisonderdrukking wordt uitgevoerd.
- Als na het instellen geen juiste belichting wordt verkregen, knippert de diafragma waarde op het opnamescherm. U kunt zo wel een opname maken, maar u kunt beter een andere instelling kiezen.
- De helderheid van het beeld op het LCD-scherm kan verschillen van die van het beeld dat in werkelijkheid wordt opgenomen.
- Bij gebruik van een lens met een montagesstuk A (los verkrijgbaar), kunt u de sluitertijd instellen door handmatig scherp te stellen tijdens het opnemen van bewegende beelden.

Sluiter tijd



Wanneer u een snellere sluitertijd gebruikt, lijkt het of een bewegend onderwerp, zoals een hardloper, auto's of de branding van de zee, is stilgezet.



Wanneer u een langzamere sluitertijd gebruikt wordt een achter het onderwerp aan slepend spoor van de beweging vastgelegd waardoor een natuurlijker en dynamischer beeld ontstaat.

Diafragmavoorkeuze

Maakt personen en voorwerpen voor en achter het onderwerp scherp of onscherp. U kunt de diafragmawaarde ook aanpassen tijdens het opnemen van films.

- 1 Stel de opnamefunctie in op [Diafragmavoorkeuze].
- 2 Selecteer de gewenste waarde met de besturingsknop.
Kleinere F-waarde: Het onderwerp is scherp, maar personen en voorwerpen voor en achter het onderwerp zijn onscherp.
Grotere F-waarde: Het onderwerp en de voor- en achtergrond zijn allemaal scherp.
- 3 Stel scherp en fotografeer het onderwerp.
De sluitertijd wordt automatisch aangepast om tot een juiste belichting te komen.

Opmerkingen

- U kunt bij [Flitsfunctie] de instellingen [Flitser uit], [Automatisch flitsen] niet selecteren. Als u de flitser wilt gebruiken, zet u de flitser omhoog. Wanneer u de flitser niet wilt gebruiken, duwt u de flitser omlaag.
- Als na het instellen geen juiste belichting wordt verkregen, knippert de sluitertijd op het opnamescherm. U kunt zo wel een opname maken, maar u kunt beter een andere instelling kiezen.
- De helderheid van het beeld op het LCD-scherm kan verschillen van die van het beeld dat in werkelijkheid wordt opgenomen.
- Bij gebruik van een lens met een montagesstuk A (los verkrijgbaar), kunt u het diafragma instellen door handmatig scherp te stellen tijdens het opnemen van bewegende beelden.

Diafragma

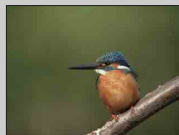

Kleinere F-waarde (het diafragma wordt groter) verkleint het gebied dat scherp is. Zo kunt u scherpstellen op het onderwerp en voorwerpen en personen voor en achter het onderwerp onscherp maken. (Er ontstaat minder scherptediepte.)



Grotere F-waarde (het diafragma wordt kleiner) vergroot het gebied dat scherp is. Hierdoor kunt u de diepte van de omgeving weergeven. (Er ontstaat meer scherptediepte.)

Autom. programma

Terwijl de belichting (sluiterijd en diafragma) automatisch door de camera wordt ingesteld, kunt u opnamefuncties instellen, zoals ISO-gevoeligheid, Creatieve stijl en Dynamisch-bereikoptimalisatie.

- 1 Stel de opnamefunctie in op [Autom. programma].
- 2 U kunt de opnamefuncties instellen op de gewenste instellingen.
- 3 Stel scherp en fotografeer het onderwerp.

Opmerkingen

- U kunt bij [Flitsfunctie] de instellingen [Flitser uit], [Automatisch flitsen] niet selecteren. Als u de flitser wilt gebruiken, zet u de flitser omhoog. Wanneer u de flitser niet wilt gebruiken, duwt u de flitser omlaag.

Programma Versch.

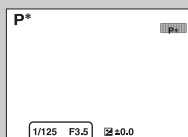

U kunt de combinatie van sluitertijd en diafragma (F-waarde) wijzigen zonder dat u de ingestelde belichting wijzigt, wanneer u niet de flitser gebruikt.

Draai de besturingsknop om de combinatie van sluitertijd en diafragma (F-getal) te selecteren.

- De indicator van de opnamestand verandert van P in P*.

Flitsfunctie

Gebruik in donkere omgevingen de flitser om de onderwerpen helder op te nemen en om camerabewegingen te voorkomen. Als u tegen de zon in opneemt, gebruikt u de flitser om het beeld van het onderwerp met tegenlicht te verlichten.

NEX-6:

- 1 MENU → [Camera] → [Flitsfunctie] → gewenste functie.
- 2 Wanneer u de flitser wilt laten afgaan, drukt u op de ⚡ (flitser-omhoog)-knop om de flitser omhoog te laten springen.

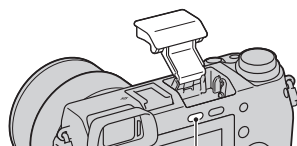

⚡ (flitser-omhoog)-knop

NEX-5R:

- 1 Bevestig de flitser en zet hem omhoog.
- 2 MENU → [Camera] → [Flitsfunctie] → gewenste functie.

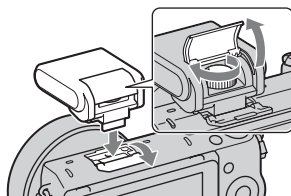

⊙ (Flitser uit)	De flitser werkt niet, zelfs niet als deze is uitgeklappt.
⚡ AUTO (Automatisch flitsen)	Gaat af in donkere omgevingen of bij het opnemen met sterk tegenlicht.
⚡ (Invulflits)	Elke keer als u de ontspanknop indrukt, wordt er geflitst.
⚡ SLOW (Langz.flitssync.)	Elke keer als u de ontspanknop indrukt, wordt er geflitst. U kunt met de langzame-flitssynchronisatieopname een helder beeld van het onderwerp maar ook van de achtergrond maken door een langere sluitertijd te gebruiken.
⚡ REAR (Eindsynchron.)	Steeds wanneer u de ontspanknop indrukt, wordt er geflitst net voordat de belichting is voltooid. Met eindsynchronisatie kunt u een natuurlijke foto maken van het spoor van een bewegend onderwerp, zoals een rijdende auto of een wandelaar.
⚡ WL (Draadloos) (alleen NEX-6)	Deze functie is effectief wanneer u een externe flitser die compatibel is met afstandsbediening (los verkrijgbaar) bevestigt op de camera, en opneemt met draadloze flitser (los verkrijgbaar), die weg van de camera is geplaatst.

Opmerkingen

- Van de opnamestand hangt af wat de standaardinstelling is.
- Van de opnamestand hangt af welke flitsstanden beschikbaar zijn.
- U kunt de flitser niet gebruiken wanneer u films opneemt.
- Wanneer een externe flitser (los verkrijgbaar) is bevestigd op de multi-interfaceschoen, heeft de status van de externe flitser prioriteit boven de instelling van de camera. U kunt de ingebouwde flitser van de camera (alleen NEX-6) niet gebruiken.
- Het licht van de flitser kan worden geblokkeerd door de bevestigde lens. Wanneer dit het geval is, adviseren wij u een externe flitser (los verkrijgbaar) te bevestigen.
- In de hoeken van een opgenomen beeld kan een schaduw zichtbaar zijn, afhankelijk van de lens.
- Gebruik geen in de winkel verkrijgbare flitser met synchro-hoogspanningsaansluitingen of met omgekeerde polariteit (alleen NEX-6).
- Accessoires voor de bestaande accessoireschoen voor een camera met een montagestuk A (Zelfvergrendelende Accessoireschoen), kunnen ook worden bevestigd met behulp van de schoenadapter (los verkrijgbaar) (alleen NEX-6).
- De instelling [Draadloos] kan niet worden gebruikt met de ingebouwde flitser van de camera (alleen NEX-6).
- U kunt de functie [Zelfontsp. v. zelfportret] niet gebruiken terwijl een flitser op de camera is bevestigd (alleen NEX-5R).

Tips voor het maken van opnamen met de flitser

- De zonnekap kan het licht van de flitser blokkeren. Verwijder de zonnekap wanneer u de flitser gebruikt.
- Maak, wanneer u de flitser gebruikt, een opname van het onderwerp op een afstand van 1 m of meer.
- Al u een onderwerp bij tegenlicht opneemt, selecteert u [Invulflits]. De flitser zal zelfs bij helder daglicht werken en ervoor zorgen dat gezichten helderder worden weergegeven.

AF/MF-selectie

Selecteert automatische scherpstelling of handmatige scherpstelling.

1 MENU → [Camera] → [AF/MF-selectie] → gewenste functie.

✓	AF (Aut. scherpst.)	Stelt automatisch scherp.
	DMF (D. handm. sch.)	U kunt na de automatische scherpstelling zelf handmatig de scherpstelling nauwkeurig aanpassen (Directe Handmatige Scherpstelling).
	MF (H. scherpst.)	Past de scherpstelling handmatig aan. Draai de scherpstelring naar links of naar rechts zodat het onderwerp duidelijker wordt.

Opmerkingen

- Draait u aan de scherpstelring wanneer [D. handm. sch.] of [H. scherpst.] is geselecteerd, dan wordt het beeld automatisch vergroot zodat u gemakkelijker het scherpstellingsgebied kunt controleren. U kunt voorkomen dat het onderwerp wordt vergroot door MENU → [Instellingen] → [MF Assist] → [Uit] te selecteren.



Handmatig scherpstellen effectief gebruiken



"Scherpstelling fixeren" is handig wanneer u de afstand tot het onderwerp kunt voorspellen. Met "Scherpstelling fixeren" kunt u de scherpstelling van tevoren vastzetten op de afstand waarop het onderwerp voorbij zal komen.

☀ De exacte afstand tot een onderwerp meten

De ⊕-markering toont de locatie van de beeldsensor*. Wanneer u de exacte afstand meet tussen de camera en het onderwerp, kijk dan naar de positie van de horizontale lijn. De afstand van het lenscontactoppervlak tot de beeldsensor is ongeveer 18 mm.

* De beeldsensor is het onderdeel dat de lichtbron omzet in een digitaal signaal.

- Als het onderwerp dichterbij is dan de minimale opnameafstand van de gebruikte lens, kan de scherpstelling niet worden bevestigd. Zorg voor voldoende afstand tussen het onderwerp en de camera.

NEX-6:

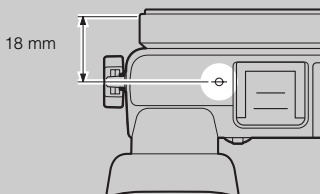

NEX-5R:

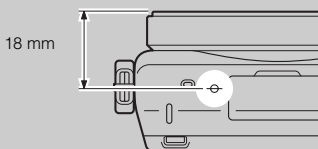

D. handm. sch. (Directe handmatige scherpstelling)

- 1 MENU → [Camera] → [AF/MF-selectie] → [D. handm. sch.].
- 2 Druk de ontspanknop half in om automatisch scherp te stellen.
- 3 Houd de ontspanknop tot halverwege ingedrukt en draai de scherpstelling van de lens om een betere scherpstelling te krijgen.

Opmerkingen

- [Autom. scherpst.] ligt vast op [Enkelv. AF].

☀ De OSS-lens E PZ 16 – 50 mm F3,5–5,6 gebruiken





Wanneer een OSS-lens E PZ 16 – 50 mm F3,5–5,6 is bevestigd, veranderen de functies die zijn toegewezen aan de zoom-/scherpstelling volgens de instellingen van [AF/MF-selectie].

AF/MF-selectie	Functie toegewezen aan de zoom-/scherpstelling
AF (Aut. scherpst.)	Zoom
DMF (D. handm. sch. (Directe handmatige scherpstelling))	Voordat de ontspanknop tot halverwege wordt ingedrukt: zoomen Nadat dat de ontspanknop tot halverwege is ingedrukt: scherpstellen
MF (H. scherpst.)	Scherpstellen

AF-gebied

Selecteert het scherpstelgebied. Gebruik deze functie wanneer het moeilijk is goed scherp te stellen in de stand voor automatische scherpstelling.

1 MENU → [Camera] → [AF-gebied] → gewenste functie.

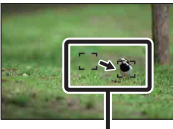
✓	 (Multi)	<p>De camera bepaalt welk van de 25 AF-gebieden wordt gebruikt voor het scherpstellen.</p> <p>Wanneer u de ontspanknop half indrukt in de stand voor het maken van stilstaande beelden, wordt een groen kader getoond rond het gebied dat scherp is.</p> <ul style="list-style-type: none">• Wanneer de functie [Gezichtsherkenning] is ingeschakeld, werkt de automatische scherpstelling met voorrang voor gezichten.	 <p>Kader AF-bereikzoeker</p>
	 (Midden)	<p>De camera gebruikt uitsluitend het AF-gebied dat zich in het middengebied bevindt.</p>	 <p>Kader AF-bereikzoeker</p>
	 (Flexibel punt)	<p>U kunt het scherpstelgebied verplaatsen naar een klein onderwerp of smal gebied door op de boven-/onder-/rechter-/linkerzijde van het besturingswiel te drukken.</p> <p>U kunt het scherpstellingsgebied ook bepalen door het scherm aan te raken (alleen NEX-5R) (pagina 39).</p>	 <p>Kader AF-bereikzoeker</p>

Opmerkingen

- Als deze functie is ingesteld op iets anders dan [Multi], kunt u de functie [Gezichtsherkenning] niet gebruiken.
- [Multi] wordt geselecteerd wanneer u de volgende functies gebruikt:
 - [Slim automatisch]
 - [Superieur automatisch]
 - [Scènekeuze]
 - [Panorama d. beweg.]
 - [Lach-sluiter]
- [Multi] is geselecteerd tijdens het opnemen van bewegende beelden. Als u echter een lens met een montagesluk E gebruikt en tijdens het opnemen de ontspanknop tot halverwege indrukt, wordt het scherpstellingsgebied dat u hebt ingesteld voordat u met het opnemen begon, gebruikt voor het scherpstellen.
- Wanneer het AF-hulplicht wordt gebruikt, is de instelling van [AF-gebied] ongeldig en wordt het AF-gebied aangegeven met een stippellijn. AF werkt met als prioriteit het centrale gebied en daaromheen.

💡 Fasedetectie AF gebied

Als de bereikpunten van fasedetectie AF worden afgebeeld binnen het geselecteerde gebied van de automatische scherpstelling, stelt de camera scherp met behulp van de combinatie van fasedetectie AF en contrast AF.

U kunt de weergave van de bereikpunten van fasedetectie AF instellen door MENU → [Instellingen] → [Fasedetectie AF gebied] te selecteren (pagina 135).



Fasedetectie van AF-bereikpunten

Inhoud

Voorbeeldfoto

Menu

Index

Autom. scherpst.

Selecteert de scherpstelmethode die geschikt is voor de beweging van het onderwerp.

1 MENU → [Camera] → [Autom. scherpst.] → gewenste functie.

✓	AF-S (Enkelv. AF)	De camera voert de scherpstelling uit en de scherpstelling wordt vergrendeld wanneer u de ontspanknop half indrukt. Gebruik deze functie wanneer het onderwerp stilstaat.
	AF-C (Continue AF)	De camera blijft scherpstellen zolang u de ontspanknop half ingedrukt houdt. Gebruik deze functie wanneer het onderwerp in beweging is.



Opmerkingen

- [Enkelv. AF] wordt geselecteerd wanneer u de volgende functies gebruikt:
 - [Slim automatisch]
 - [Superieur automatisch]
 - [Zelfontspanner]
 - [Scènekeuze], behalve [Sportactie]
 - [Panorama d. beweg.]
 - [Lach-sluitser]
- [Continue AF] is geselecteerd wanneer de belichtingsfunctie is ingesteld op [Sportactie] in [Scènekeuze].
- In de functie [Continue AF] klinken geen geluidsignalen wanneer het onderwerp scherpgesteld is.

Aanraaksluiter (alleen NEX-5R)

De camera stelt automatisch scherp en ontspant de sluiters wanneer u het onderwerp op het scherm aanraakt waarop u wilt scherpstellen.

1 MENU → [Camera] → [Aanraaksluiter] → [Aan].

✓  (Aan)	Maakt gebruik van de aanraaksluiterfunctie.
 (Uit)	Maakt geen gebruik van de aanraaksluiterfunctie.

2 Raak  (aanraaksluiter UIT) aan op het scherm.

Het pictogram verandert naar  (aanraaksluiter AAN) en de aanraaksluiteropname is beschikbaar.

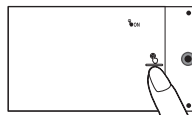

3 Raak het onderwerp op het scherm aan waarop u wilt scherpstellen.

Het gebied van de automatische scherpstelling wordt afgebeeld waar u het scherm aanraakte. Nadat de scherpstelling is bevestigd, neemt de camera automatisch een beeld op.

4 Om de aanraaksluiterfunctie te annuleren, raakt u  (aanraaksluiter AAN) op het scherm aan.

Opmerkingen

- Het pictogram van de aanraaksluiterfunctie wordt niet afgebeeld in de volgende situaties:
 - [Uit] in [Aanraakfunctie]
 - [Panorama d. beweg.]
 - Films opnemen
 - [Nachtscène] in [Scènekeuze]
 - [Aan (ger. gezicht.)] in [Gezichtsherkenning]
 - De camera is aangesloten op een televisie.
 - De camera is met behulp van een USB-kabel aangesloten op andere apparaten.
 - De camera is met behulp van een HDMI-kabel aangesloten op andere apparaten.
 - De elektronische zoeker (los verkrijgbaar) wordt gebruikt.
 - [Lach-sluiters]
 - [H. scherpst.] in [AF/MF-selectie]
 - [Flexibel punt] in [AF-gebied]
 - [Digitale zoom]

Object volgen

Continu een bewegend onderwerp volgen.

NEX-6:

- 1 MENU → [Camera] → [Object volgen].

Er verschijnt een doelkader.

- 2 Plaats het doelkader over het te volgen onderwerp en selecteer OK.

De camera begint het onderwerp te volgen.

Om het volgen te annuleren, selecteert u .

- 3 Druk de ontspanknop helemaal in.

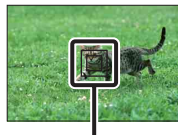

Doelkader

NEX-5R:

- 1 MENU → [Camera] → [Object volgen] → [Aan].

Er verschijnt een doelkader.





- 2 Plaats het doelkader over het te volgen onderwerp en selecteer OK.

De camera begint het onderwerp te volgen.

U kunt object volgen starten door op het scherm het onderwerp aan te raken dat u wilt volgen wanneer [Aanraaksluiter] is ingesteld op [Uit] en [Object volgen] is ingesteld op [Aan].

Om het volgen te annuleren, selecteert u .

- 3 Druk de ontspanknop helemaal in.

	 (Aan)	Volgt het onderwerp waarop de camera heeft scherpgesteld.
	 (Uit)	Volgt niet het onderwerp waarop de camera heeft scherpgesteld. De camera stelt scherp op het punt waar u het scherm aanraakte (alleen NEX-5R). Om deze functie te annuleren, selecteert u  .

Opmerkingen

- Het volgen van een onderwerp zal misschien moeilijk zijn in de volgende situaties:
 - Het onderwerp beweegt te snel.
 - Het onderwerp is te klein of te groot.
 - Er is weinig contrast tussen het onderwerp en de achtergrond.
 - Het is donker.
 - Het omgevingslicht verandert.
- Als [Object volgen] is ingeschakeld, is de eigen instelling van schermknop B ongeldig.
- U kunt [Object volgen] niet gebruiken in combinatie met de volgende functies:
 - [Schemeromp. uit hand], [Anti-bewegingswaas] in [Scènekeuze]
 - [Panorama d. beweg.]
 - [H. scherpst.]
 - De [Zoom]-functie van de camera

Het gezicht volgen waarvan u een opname wilt maken

De camera stopt met het volgen van een onderwerp wanneer het onderwerp uit het scherm verdwijnt. Als [Gezichtsherkenning] is ingesteld op [Aan] en het te volgen onderwerp een gezicht is, en het gezicht tijdens het volgen van het scherm verdwijnt en daarna weer terugkeert, stelt de camera opnieuw scherp op dat gezicht.

- Als u [Lach-sluitser] inschakelt terwijl een gezicht wordt gevolgd, wordt het gezicht het doel van de lachherkenningsfunctie.
- Als u een gezicht instelt als doel, volgt de camera het lichaam als het gezicht niet zichtbaar is op het LCD-scherm. U kunt instellen of een bepaald gezicht met prioriteit moet worden gevolgd of niet met [Gezichtsrioriteit volgen] (pagina 159).

Zoom

Met de [Zoom]-functie van de camera kunt u een hogere zoomvergroting gebruiken dan de optische zoomfactor van de zoomlens om het beeld te vergroten. De maximale zoomvergroting die kan worden ingesteld met de [Zoom]-functie van de camera is afhankelijk van de instelling van [Beeldformaat] (pagina 100), [Helder Beeld Zoom] (pagina 143) en [Digitale zoom] (pagina 144).

Bij gebruik van een elektrisch bediende zoomlens:

- 1 Zoom het onderwerp met behulp van een zoomhendel of zoomring.
Wanneer u een elektrisch bediende zoomlens bedient, schakelt de camera automatisch over naar de [Zoom]-functie van de camera wanneer de zoomvergroting hoger is dan die van de optische zoom.

Bij gebruik van een handmatig bediende zoomlens:

- 1 Bij gebruik van een zoomlens, vergroot u het beeld met de zoomring.
- 2 MENU → [Camera] → [Zoom] → gewenste waarde.

De [Zoom]-functies die beschikbaar zijn op de camera

De [Zoom]-functie van de camera levert een hogere zoomvergroting door meerdere zoomfuncties te combineren. Het pictogram dat op het LCD-scherm wordt afgebeeld, verandert als volgt met de geselecteerde zoomfunctie.



- ① **Q** : De [Zoom]-functie van de camera wordt niet gebruikt. (×1,0 wordt afgebeeld.)
- ② **sQ** Smart Zoom: U kunt beelden vergroten door ze gedeeltelijk bij te snijden. (Alleen beschikbaar als [Beeldformaat] is ingesteld op [M] of [S].)
- ③ **cQ** Helder Beeld Zoom: U kunt beelden vergroten met behulp van beeldbewerking van hoge kwaliteit.
- ④ **pQ** Digitale zoom: U kunt beelden vergroten met behulp van beeldbewerking. (De standaardinstelling is [Uit].)

Uw doel	Helder Beeld Zoom	Digitale zoom	Beeld formaat	Zoomvergroting met optische zoom	
Beelden zoomen door ze bij te snijden binnen het beschikbare bereik (zonder achteruitgang in beeldkwaliteit).	Uit	Uit	L	–	
			M	Ongeveer 1,4x	
			S	Ongeveer 2x	
Voorrang geven aan beeldkwaliteit tijdens het zoomen van beelden.	Aan	Uit	L	Ongeveer 2x*	
			M	Ongeveer 2,8x	
			S	Ongeveer 4x	
Voorrang geven aan een hogere zoomvergroting tijdens het zoomen van beelden.	Aan	Aan	L	Ongeveer 4x	
			M	Ongeveer 5,5x	
			S	Ongeveer 8x	

* Zoomvergroting in de standaardinstelling

Opmerkingen

- U kunt dit item niet gebruiken in combinatie met de volgende functies:
 - [Panorama d. beweg.]
 - [Lach-sluiter]
 - [RAW] of [RAW en JPEG] in [Kwaliteit]
- U kunt de [Zoom]-functie in MENU niet gebruiken terwijl een elektrisch bediende zoomlens is bevestigd. Wanneer u de zoomhendel of zoomring bedient, schakelt de camera automatisch over naar de [Zoom]-functie van de camera wanneer de zoomvergroting hoger is dan die van de optische zoom.
- U kunt [Helder Beeld Zoom] niet gebruiken wanneer de [Transportfunctie] is ingesteld op continue opname of bracket-opname.
- U kunt de slimme-zoomfunctie of [Helder Beeld Zoom] niet gebruiken met bewegende beelden. Als u op de MOVIE-knop drukt tijdens de zoombediening, zoomt de camera binnen het bereik van [Digitale zoom].
- Wanneer u de [Zoom]-functie van de camera gebruikt, is de instelling van [AF-gebied] ongeldig en wordt het AF-gebied aangegeven met een stippellijn. AF werkt met als prioriteit het centrale gebied en daaromheen. Bovendien ligt [Lichtmeetfunctie] vast op [Multi].

De kwaliteit van de [Zoom]-functie van de camera

Omdat op het beeld wordt ingezoomd door middel van digitale bewerking in [Helder Beeld Zoom] en [Digitale zoom], gaat de kwaliteit van het beeld achteruit in vergelijking met het beeld voordat het zoomen werd gebruikt. Als u een zoomlens gebruikt, adviseren wij u eerst volledig in te zoomen op een beeld met behulp van de zoomring en daarna de [Zoom]-functie van de camera te gebruiken als verder inzoomen nodig is.

Inhoud

Voorbeeldfoto

Menu

Index

Gezichtsherkenning

Herkent de gezichten van uw onderwerpen en past de instellingen voor de scherpsstelling, belichting en flitser aan, en voert automatisch beeldbewerking uit. U kunt een gezicht selecteren waar u bij voorkeur op wilt scherpsstellen.

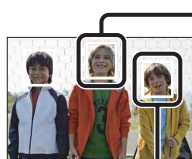

Gezichtsherkenningskader (wit)

Wanneer de camera meer dan 1 onderwerp detecteert, beoordeelt de camera wat het belangrijkste onderwerp is en stelt daar bij voorkeur op scherp. Het gezichtsherkenningskader rond het hoofdonderwerp is wit. Het kader waarop wordt scherpgesteld wordt groen als u de ontspanknop half indrukt.

Gezichtsherkenningskader (grijs/magenta)

Dit kader verschijnt op een waargenomen gezicht dat niet het gezicht is dat prioriteit heeft voor scherpsstelling. Het magenta kader wordt afgebeeld rond een gezicht dat is geregistreerd met [Gezichtsregistratie].

1 MENU → [Camera] → [Gezichtsherkenning] → gewenste functie.

✓	[ON] (Aan (ger. gezicht.))	Stelt scherp op gezichten die zijn geregistreerd voor prioriteit.
	[ON] (Aan)	Selecteert het gezicht waarop de camera automatisch moet scherpsstellen.
	[OFF] (Uit)	Gebruikt de functie [Gezichtsherkenning] niet.

Opmerkingen

- U kunt [Gezichtsherkenning] niet gebruiken in combinatie met de volgende functies:
 - [Panorama d. beweg.]
 - [H. scherpst.]
 - De [Zoom]-functie van de camera
- U kunt alleen [Gezichtsherkenning] selecteren wanneer [AF-gebied] is ingesteld op [Multi], en [Lichtmeetfunctie] ook is ingesteld op [Multi].
- Er kunnen maximaal 8 gezichten van uw onderwerpen worden herkend.
- Tijdens het opnemen in [Lach-sluitser], wordt [Gezichtsherkenning] automatisch ingesteld op [Aan (ger. gezicht.)], ook als dit ingesteld is op [Uit].

Gezichtsregistratie

Als u van tevoren gezichten registreert, kan de camera het geregistreerde gezicht met voorrang volgen wanneer [Gezichtsherkenning] is ingesteld op [Aan (ger. gezicht.)].

1 MENU → [Camera] → [Gezichtsregistratie] → gewenste functie.

Nieuwe registratie	Registreert een nieuw gezicht.
Volgorde wijzigen	Wijzigt de prioriteit van gezichten die eerder zijn geregistreerd.
Wissen	Wist een geregistreerd gezicht. Selecteer een gezicht en druk op OK.
Alles verwijderen	Wist alle geregistreerde gezichten.

Nieuwe registratie

- 1 MENU → [Camera] → [Gezichtsregistratie] → [Nieuwe registratie].
- 2 Plaats het geleidingskader over het te registreren gezicht en druk op de ontspanknop.
- 3 Wanneer een bevestigingsbericht wordt afgebeeld, selecteert u OK.

Opmerkingen

- Er kunnen maximaal 8 gezichten worden geregistreerd.
- Maak een opname van het gezicht van voren op een helder verlichte plaats. Het gezicht wordt misschien niet goed geregistreerd als het wordt verborgen met een hoed, een masker, een zonnebril, enz.
- Zelfs als u [Terugstellen] uitvoert, worden geregistreerde gezichten niet gewist. Wanneer u [Op fabrieksinst. terugzetten] uitvoert, worden alle geregistreerde gezichten gewist.
- Zelfs als u [Wissen] uitvoert, blijven de gegevens van de geregistreerde gezichten opgeslagen in de camera. Om de gegevens van de geregistreerde gezichten uit de camera te wissen, selecteert u [Alles verwijderen].

Volgorde wijzigen

- 1 MENU → [Camera] → [Gezichtsregistratie] → [Volgorde wijzigen].
- 2 Selecteer een gezicht waarvoor u de prioriteit wilt wijzigen.
- 3 Selecteer het prioriteitsniveau.

Hoe kleiner het getal van de positie, des te hoger de prioriteit.

1	2	3	4
5	6	7	8

Opmerkingen

- U kunt prioriteitsniveau 8 niet selecteren door het scherm aan te raken. Als u het niveau wilt instellen op 8, selecteert u dit met het besturingswiel (alleen NEX-5R).

Lach-sluitter

Wanneer de camera een glimlach waarneemt, wordt de sluitter automatisch geopend.

1 MENU → [Camera] → [Lach-sluitter] → [Aan].

2 De gevoeligheid voor het herkennen van een lach instellen: OPTION → gewenste instelling.

3 Wacht tot er een glimlach wordt waargenomen.

Wanneer het lachniveau hoger wordt dan het ◀ niveau op de indicator, neemt de camera de beelden automatisch op.

Als u tijdens opnemen in de functie [Lach-sluitter] op de ontspanknop drukt, neemt de camera het beeld op en keert daarna terug naar de functie [Lach-sluitter].

4 Om de functie [Lach-sluitter] te verlaten: MENU → [Camera] → [Lach-sluitter] → [Uit].



✓	☹️ OFF (Uit)	Gebruikt de Lach-sluitter niet.
	😊 (Aan)	Gebruikt de Lach-sluitter.

U kunt de gevoeligheid voor het herkennen van een lach instellen met OPTION.

	😄 (Aan: schaterlach)	Neemt een schaterlach waar.
✓	😊 (Aan: normale lach)	Neemt een normale glimlach waar.
	🙂 (Aan: glimlach)	Neemt zelfs een geringe glimlach waar.

Opmerkingen

- U kunt [Lach-sluitter] niet gebruiken in combinatie met de volgende functies:
 - [Schemerovn. uit hand], [Anti-bewegingswaas] in [Scènekeuze]
 - [Panorama d. beweg.]
 - [H. scherpst.]
- Als u [Lach-sluitter] instelt op [Aan] terwijl de [Zoom]-functie van de camera wordt gebruikt, wordt de [Zoom]-functie van de camera geannuleerd.
- Afhankelijk van de omstandigheden zal een lach misschien niet goed worden waargenomen.
- Als [Transportfunctie] wordt automatisch [Enkele opname] ingesteld.

💡 Tips voor het beter vastleggen van glimlachen



- ① Bedek de ogen niet met haar (pony), enz.
Verberg het gezicht niet met een hoed, een masker, een zonnebril, enz.
- ② Probeer het gezicht op de camera gericht te houden en houd het gezicht zo recht mogelijk.
Houd de ogen een beetje dicht.
- ③ Glimlach duidelijk met open mond.
De glimlach is gemakkelijker waar te nemen wanneer de tanden zichtbaar zijn.

- De sluitertreedt in werking wanneer bij iemand een glimlach wordt waargenomen.
- Als een gezicht is geregistreerd, neemt de camera alleen de glimlach van dat gezicht waar.
- Als geen lach wordt herkend, stelt u de gevoeligheid in met **OPTION**.

Aut. portretomkad.

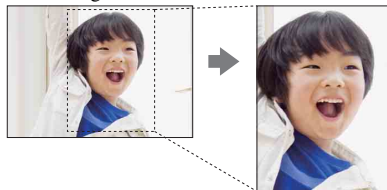

Als de camera een gezicht herkent en opneemt, wordt het opgenomen beeld automatisch bijgesneden tot de optimale compositie. Het oorspronkelijke maar ook het bijgesneden beeld worden opgeslagen. Het bijgesneden beeld wordt opgeslagen in hetzelfde formaat als het originele beeldformaat.



1 MENU → [Camera] → [Aut. portretomkad.] → gewenste functie.

Het pictogram  op het scherm wordt groen wanneer de camera besluit een opgenomen beeld kan worden bijgesneden.

Na de opname wordt op het auto review-scherm het bijgesneden gebied aangegeven door een kader.

 (Uit)	Gebruikt de functie [Aut. portretomkad.] niet.
 (Automatisch)	Gebruikt de functie [Aut. portretomkad.].



Opmerkingen

- U kunt [Aut. portretomkad.] niet gebruiken in combinatie met de volgende functies:
 - [Schemeropn. uit hand], [Sportactie], [Anti-bewegingswaas] in [Scènekeuze]
 - [Panorama d. beweg.]
 - [Continue opname]
 - [Snelh. continutr.]
 - [Bracket: continu]
 - [H. scherpst.]
 - [Soft focus], [HDR-schilderij], [Mono. m. rijke tonen], [Miniatuur] in [Foto-effect]
 - [RAW] of [RAW en JPEG] in [Kwaliteit]
 - [Auto HDR]
 - De [Zoom]-functie van de camera
 - Als [Gezichtsherkenning] is ingesteld op [Uit]
- Afhankelijk van de opnameomstandigheden is het mogelijk dat het bijgesneden beeld niet de optimale compositie is.



Zachte-huideffect

Stelt het effect in dat wordt gebruikt voor het opnemen van glatte huid in de functie [Gezichtsherkenning].

- 1 MENU → [Camera] → [Zachte-huideffect] → [Aan].
- 2 De niveau van het zachte-huideffect instellen: OPTION → gewenste instelling.

	 (Aan)	Gebruikt de functie [Zachte-huideffect].
✓	 (Uit)	Gebruikt de functie [Zachte-huideffect] niet.

U kunt het niveau van het [Zachte-huideffect] instellen met OPTION.

	 (Hoog)	Stelt het [Zachte-huideffect] in op hoog.
✓	 (Gemiddeld)	Stelt het [Zachte-huideffect] in op gemiddeld.
	 (Laag)	Stelt het [Zachte-huideffect] in op laag.

Opmerkingen

- U kunt [Zachte-huideffect] niet gebruiken in combinatie met de volgende functies:
 - Films opnemen
 - [Continue opname]
 - [Snelh. continu.]
 - [Bracket: continu]
 - [Zelfontsp.(Cont.)]
 - [Sportactie] in [Scènekeuze]
 - [Panorama d. beweg.]
 - [RAW] in [Kwaliteit]
- Deze functie zal afhankelijk van uw onderwerp misschien niet werken.

Lijst met opnametips

U kunt alle opnametips in de camera doorzoeken.

Gebruik deze functie wanneer u opnametips wilt bekijken die u eerder hebt gezien.

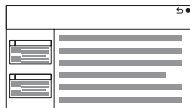

1 MENU → [Camera] → [Lijst met opnametips].

2 Zoek naar de gewenste opnametip.

Draai het besturingswiel om de tekst omhoog en omlaag te laten lopen.

U krijgt toegang tot een opnametip via de [Inhoud].

Opmerkingen

- U kunt de tekst niet laten lopen door met uw vinger over het scherm te vegen. Gebruik het besturingswiel om de tekst te laten lopen (alleen NEX-5R).







DISP-knop (scherm)

Stelt u in staat de schermweergavefuncties te selecteren die in de opnamefunctie kunnen worden geselecteerd met [Inhoud weergeven] (pagina 50)

1 MENU → [Camera] → [DISP-knop (scherm)].

2 Selecteer de stand van uw keuze.

De onderdelen gemarkeerd met ✓ zijn beschikbaar.

Graf. weerg.	Toont eenvoudige informatie over het maken van opnamen. Toont een grafische weergave van de sluitertijd en diafragma waarde, behalve wanneer [Opn.modus] is ingesteld op [Panorama d. beweg.].	
Alle info weergeven	Toont opname-informatie.	
Grote letters	Toont alleen grotere items in groter formaat.	
Geen info	Toont geen opname-informatie.	
Niveau	Geeft aan of de camera zich op een horizontale lijn bevindt als deze in horizontale richting wordt gehouden en als deze naar voren of achteren wordt gericht. Wanneer de camera zich in beide richtingen op een horizontale lijn bevindt, wordt de indicator groen. <ul style="list-style-type: none">• Als u de camera sterk naar voren of achteren kantelt, kan de niveau-indicator een grote afwijking hebben.• Afwijkingen van $\pm 1^\circ$ kunnen zich voordoen, zelfs als het kantelen van de camera grotendeels is afgesteld.	
Histogram	Toont een grafische weergave van de luminantieverdeling.	

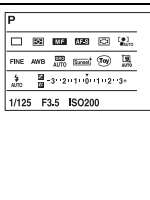
<p>Voor zoeker</p>	<p>Toont alleen opname-informatie op het scherm (geen beeld). Selecteer deze optie wanneer u opneemt met de zoeker (los verkrijgbaar voor de NEX-5R).</p> <p>Druk op de Fn (functie)-knop en selecteer een functie waarvan u de instelling wilt veranderen. Het instelscherm van de geselecteerde functie wordt afgebeeld. (Quick Navi) (alleen NEX-6)</p>	
---------------------------	--	--

Inhoud

Voorbeeldfoto

Menu

Index

Beeldformaat

Het beeldformaat bepaalt de omvang van het beeldbestand dat wordt vastgelegd wanneer u een beeld vastlegt.

Hoe groter het beeldformaat, des te meer details zullen worden gereproduceerd wanneer het beeld wordt afgedrukt op een groot formaat papier. Hoe kleiner het beeldformaat, des te meer beelden kunnen worden vastgelegd.

1 MENU → [Beeldformaat] → [Beeldformaat] → gewenste functie.

Stilstaand beeld

Beeldformaat wanneer [Beeldverhouding] is ingesteld op 3:2			Richtlijnen voor gebruik
✓	L: 16M	4912 × 3264 pixels	Voor afdrukken tot A3+-formaat
	M: 8.4M	3568 × 2368 pixels	Voor afdrukken tot max. A4-formaat
	S: 4.0M	2448 × 1624 pixels	Voor afdrukken van L/L2-formaat
Beeldformaat wanneer [Beeldverhouding] is ingesteld op 16:9			Richtlijnen voor gebruik
✓	L: 14M	4912 × 2760 pixels	Voor weergave op een high-definition-tv
	M: 7.1M	3568 × 2000 pixels	
	S: 3.4M	2448 × 1376 pixels	

Opmerkingen

- Wanneer u stilstaande beelden afdrukt die zijn vastgelegd met 16:9-beeldverhouding, zullen de beide randen misschien wegvallen.

Panorama d. beweg.

Het beeldformaat varieert afhankelijk van de instelling [Panoramarichting].

✓	 (Standaard)	Neemt beelden op in standaardformaat. Verticaal: 3872 × 2160 pixels Horizontaal: 8192 × 1856 pixels
	 (Breed)	Neemt beelden op in breed formaat. Verticaal: 5536 × 2160 pixels Horizontaal: 12416 × 1856 pixels

Opmerkingen

- Wanneer u panoramische beelden afdrukt, worden de beide zijanten misschien afgesneden.

💡 Tips voor het selecteren van het beeldformaat

De beelden worden, afhankelijk van de geselecteerde stand, anders weergegeven.

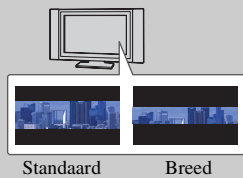

De beelden lopen door wanneer u op het midden van het besturingswiel drukt.

Inhoud

Voorbeeldfoto

Menu

Index

Beeldverhouding

Stelt de beeldverhouding in van stilstaande beelden.

1 MENU → [Beeldformaat] → [Beeldverhouding] → gewenste functie.

✓	3:2	Standaard-beeldverhouding. Geschikt voor afdrukken.
	16:9	Voor weergave op een high-definition-tv.

Opmerkingen

- U kunt dit onderdeel niet instellen tijdens opnemen in de functie [Panorama d. beweg.].

Kwaliteit

Selecteert het compressieformaat van stilstaande beelden.

1 MENU → [Beeldformaat] → [Kwaliteit] → gewenste functie.

	RAW (RAW)	Bestandsindeling: RAW (neemt op met gebruikmaking van het RAW-compressieformaat.) Bij deze bestandsindeling kunt u geen digitale verwerking op de beelden uitvoeren. Selecteer deze indeling als u beelden op een computer wilt verwerken voor professionele doeleinden. <ul style="list-style-type: none">• Het beeldformaat ligt vast op de maximale omvang. Het beeldformaat wordt niet afgebeeld op het LCD-scherm.
	RAW+J (RAW en JPEG)	Bestandsindeling: RAW (neemt op met gebruikmaking van het RAW-compressieformaat.) + JPEG Een RAW-beeld en een JPEG-beeld worden tegelijkertijd opgenomen. Dit is handig wanneer u 2 beeldbestanden nodig hebt: een JPEG-bestand om weer te geven, en een RAW-bestand om te bewerken. <ul style="list-style-type: none">• De beeldkwaliteit ligt vast op [Fijn] en het beeldformaat ligt vast op [L].
✓	FINE (Fijn)	Bestandsindeling: JPEG
	STD (Standaard)	Het beeld wordt bij opname gecompriemd in het JPEG-bestandsformaat. Aangezien bij [Standaard] sterker wordt gecompriemd dan bij [Fijn], is de bestandsgrootte bij [Standaard] kleiner dan bij [Fijn]. Hiermee kunnen meer bestanden worden opgenomen op 1 geheugenkaart, maar de kwaliteit wordt lager. <ul style="list-style-type: none">• Als beelden niet bewerkt zullen worden op een computer, adviseren wij u [Fijn] of [Standaard] te selecteren.

Opmerkingen

- U kunt dit onderdeel niet instellen tijdens opnemen in de functie [Panorama d. beweg.].
- U kunt geen DPOF-afdrukmarkering aanbrengen op RAW-beelden.
- U kunt [Auto HDR] niet gebruiken met [RAW]- en [RAW en JPEG]-beelden.





RAW-beelden

Een RAW-bestand bevat ruwe gegevens die niet zijn bewerkt door enige vorm van digitale bewerking. RAW-bestanden zijn anders dan meer algemene bestandsformaten, zoals JPEG-bestanden, en bevatten ruw materiaal om te worden bewerkt voor professionele doeleinden. U dient het softwareprogramma "Image Data Converter", dat op de cd-rom (bijgeleverd) staat, te hebben om RAW-beelden die met deze camera zijn opgenomen te kunnen openen. Met behulp van dit softwareprogramma kan een RAW-beeld worden geopend en geconverteerd naar een veelgebruikt bestandsformaat, zoals JPEG of TIFF, en kunt u de witbalans, de kleurverzadiging, het contrast, enz., ervan veranderen.

Panoramarichting

U kunt de richting instellen waarin de camera moet worden gepand wanneer u [Panorama d. beweg.]-beelden opneemt.

1 MENU → [Beeldformaat] → [Panoramarichting] → gewenste functie.

✓	 (Rechts)	Pan de camera in de richting die u hebt ingesteld.
	 (Links)	
	 (Naar boven)	
	 (Naar beneden)	

Bestandsindeling

Selecteert de bestandsindeling voor films.

1 MENU → [Beeldformaat] → [Bestandsindeling] → gewenste functie.

✓	AVCHD	Neemt bewegende beelden op met 60i/50i, 24p/25p of 60p/50p in het AVCHD-formaat. Dit bestandsformaat is geschikt voor het bekijken van de bewegende beelden op een high-definitiontelevisie. U kunt een Blu-ray Disc, een AVCHD-opnamedisc of een DVD-Video-disc maken met behulp van het bijgeleverde softwareprogramma "PlayMemories Home". <ul style="list-style-type: none">• 60i-/50i-films worden vastgelegd bij respectievelijk 60 velden/seconde en bij 50 velden/seconde. Bewegende beelden van zowel 60i als 50i maken gebruik van geïnterlineerd scannen, Dolby Digital geluid en het AVCHD-formaat.• 24p-/25p-films worden vastgelegd bij respectievelijk 24 beeldjes/seconde en bij 25 beeldjes/seconde. Bewegende beelden van zowel 24p als 25p maken gebruik van progressief scannen, Dolby Digital geluid en het AVCHD-formaat.• 60p-/50p-films worden vastgelegd bij respectievelijk 60 beeldjes/seconde en bij 50 beeldjes/seconde. Bewegende beelden van zowel 60p als 50p maken gebruik van progressief scannen, Dolby Digital geluid en het AVCHD-formaat.
	MP4	Neemt bewegende beelden op in het mp4-formaat (AVC). Deze indeling is geschikt voor webuploads, e-mailbijlagen enzovoort. <ul style="list-style-type: none">• Bewegende beelden worden opgenomen in het MPEG-4-formaat bij ongeveer 30 beeldjes/seconde met behulp van progressief scannen, met AAC-geluid en in het mp4-formaat.• U kunt geen disc maken van de bewegende beelden die zijn opgenomen in dit formaat met behulp van het bijgeleverde softwareprogramma "PlayMemories Home".

Controle uitvoeren op 60i of 50i

Om te controleren of uw camera een 1080 60i-compatibel apparaat of een 1080 50i-compatibel apparaat is, controleert u of de volgende merktekens op de onderkant van de camera staan.

Toestel geschikt voor 1080 60i: 60i

Toestel geschikt voor 1080 50i: 50i

Inhoud

Voorbeeldfoto

Menu

Index

Films afspelen op andere toestellen

Deze camera maakt gebruik van MPEG-4 AVC/H.264 High Profile voor opnamen in het AVCHD-formaat.

Films die zijn opgenomen in AVCHD-formaat met deze camera, kunnen niet worden afgespeeld op de volgende apparaten.

- Andere apparaten compatibel met het AVCHD-formaat die niet compatibel zijn met High Profile
- Apparaten die niet compatibel zijn met het AVCHD-formaat

Deze camera maakt ook gebruik van MPEG-4 AVC/H.264 Main Profile voor opnamen in het MP4-formaat.

Om deze reden kunnen bewegende beelden die met deze camera zijn opgenomen in het MP4-formaat niet worden weergegeven op apparaten die MPEG-4 AVC/H.264 niet ondersteunen.

Inhoud

Voorbeeldfoto

Menu

Index

Opname-instelling

Selecteert het beeldformaat, de beeldfrequentie en de beeldkwaliteit voor het vastleggen van films. Hoe hoger de gegevenshoeveelheid (gemiddelde bitsnelheid) per seconde, hoe hoger de beeldkwaliteit.

1 MENU → [Beeldformaat] → [Opname-instelling] → gewenste functie.

[Bestandsindeling]: [AVCHD]	Bitsnelheid	Opnemen
60i 24M(FX)* 50i 24M(FX)**	Maximaal 24 Mbps	Neemt films op in hoge beeldkwaliteit van 1920 × 1080 (60i/50i).
✓ 60i 17M(FH)* 50i 17M(FH)**	Gemiddeld 17 Mbps	Neemt films op in standaardbeeldkwaliteit van 1920 × 1080 (60i/50i).
60p 28M(PS)* 50p 28M(PS)**	Maximaal 28 Mbps	Neemt films op in de hoogste beeldkwaliteit van 1920 × 1080 (60p/50p).
24p 24M(FX)* 25p 24M(FX)**	Maximaal 24 Mbps	Neemt films op in hoge beeldkwaliteit van 1920 × 1080 (24p/25p). Dit geeft een sfeer als in een bioscoop.
24p 17M(FH)* 25p 17M(FH)**	Gemiddeld 17 Mbps	Neemt films op in standaardbeeldkwaliteit van 1920 × 1080 (24p/25p). Dit geeft een sfeer als in een bioscoop.
[Bestandsindeling]: [MP4]	Bitsnelheid	Opnemen
✓ 1440×1080 12M	Gemiddeld 12 Mbps	Neemt films op van 1440 × 1080.
VGA 3M	Gemiddeld 3 Mbps	Neemt films op van VGA-formaat.

* Apparaat compatibel met 1080 60i

** Apparaat compatibel met 1080 50i

Opmerkingen

- Bewegende beelden die zijn opgenomen in de instelling 1080 60p/50p, kunnen alleen worden weergegeven op compatibele apparaten.
- Bewegende beelden die zijn opgenomen terwijl [Opname-instelling] is ingesteld op [60p 28M(PS)/50p 28M(PS)]/[60i 24M(FX)/50i 24M(FX)]/[24p 24M(FX)/25p 24M(FX)], worden door "PlayMemories Home" omgezet om een AVCHD-opnamedisc te maken. Deze omzetting kan lang duren. Bovendien kunt u niet een disc maken in de oorspronkelijke beeldkwaliteit. Als u de oorspronkelijke beeldkwaliteit wilt behouden, slaat u uw films op een Blu-ray Disc.

Controle uitvoeren op 60i of 50i

Om te controleren of uw camera een 1080 60i-compatibel apparaat of een 1080 50i-compatibel apparaat is, controleert u of de volgende merktekens op de onderkant van de camera staan.

Toestel geschikt voor 1080 60i: 60i

Toestel geschikt voor 1080 50i: 50i













Witbalans

Past de kleurtemperatuur aan aan de lichtomstandigheden van de omgeving. Gebruik deze functie als de kleurtemperatuur van het beeld er niet uitziet zoals u verwachtte, of als u doelbewust de kleurtemperatuur wilt veranderen voor een fotografisch effect.

1 MENU → [Helderheid/ kleur] → [Witbalans] → gewenste functie.

U kunt de kleurtemperatuur nauwkeurig instellen met OPTION.

Zie de uitleg bij de verschillende standen voor informatie over het aanpassen van de witbalans aan een specifieke lichtbron.





✓	AWB (Aut. witbalans)	De camera detecteert automatisch een lichtbron en past de kleurtemperatuur aan.
	 (Daglicht)	Als u een optie selecteert voor een bepaalde lichtbron, wordt de kleurtemperatuur aangepast voor de lichtbron (vooraf ingestelde witbalans).
	 (Schaduw)	
	 (Bewolkt)	
	 (Gloeilamp)	
	 -1 (TL-licht: warm wit)	
	 0 (TL-licht: koel wit)	
	 +1 (TL-licht: daglichtwit)	
	 +2 (TL-licht: daglicht)	
	 (Flitslicht)	
	 (Kl.temp./Filter)	Past de kleurtemperatuur aan de lichtbron aan. Bereikt het effect van CC-filters (CC - Color Compensation) voor fotografie.
	 (Eigen)	Maakt het mogelijk de witbalansinstelling te gebruiken die wordt bewaard door [Eigen instelling].
	 SET (Eigen instelling)	Slaat de witte basiskleur op in het geheugen (Eigen witbalans).

Opmerkingen

- [Aut. witbalans] wordt geselecteerd wanneer u de volgende functies gebruikt:
 - [Slim automatisch]
 - [Superieur automatisch]
 - [Scènekeuze]

☛ Effecten van verlichtingscondities

De zichtbare kleur van het onderwerp wordt beïnvloed door de verlichtingscondities. De kleurtemperatuur wordt automatisch ingesteld, maar u kunt de kleurtemperatuur ook handmatig instellen met behulp van de functie [Witbalans].

Weer/ verlichting	Daglicht	Bewolkt	TL-licht	Gloeilamp
Eigenschappen van het licht	Wit (standaard)	Blauwachtig	Groengetint	Roodachtig
				

De kleurtemperatuur nauwkeurig aanpassen

- 1 MENU → [Helderheid/ kleur] → [Witbalans] → gewenste functie.
- 2 Zo nodig, OPTION → pas de kleurtemperatuur aan door op de boven-/onder-/rechter-/linkerkant van het besturingswiel te drukken. Of raak de grafiek op het scherm aan om de kleurtemperatuur in te stellen (alleen NEX-5R).

U kunt de kleurtemperatuur aanpassen in de richting van G (groen), M (magenta), A (oranje) of B (blauw).

Kl.temp./Filter

- 1 MENU → [Helderheid/ kleur] → [Witbalans] → [Kl.temp./Filter].
- 2 OPTION → selecteer de gewenste kleurtemperatuur door het besturingswiel te draaien of door het gewenste onderdeel aan te raken op het scherm (alleen NEX-5R).
Hoe hoger het getal is, des te roder het beeld wordt, en hoe lager het getal is, des te blauwer het beeld wordt.
- 3 Stel de kleurtemperatuur in door op de boven-/onder-/linker-/rechterkant van het besturingswiel te drukken of door de grafiek op het scherm aan te raken (alleen NEX-5R).

Eigen witbalans

- 1 MENU → [Helderheid/ kleur] → [Witbalans] → [Eigen instelling].
- 2 Houd de camera zo dat het witte gebied volledig het AF-gebied in het midden bedekt en druk vervolgens de ontspanknop in.
De sluiters klikt en de geijkte waarden (kleurtemperatuur en kleurfilter) worden weergegeven.
- 3 De eigen witbalansinstelling oproepen: MENU → [Helderheid/ kleur] → [Witbalans] → [Eigen].
U kunt de kleurtemperatuur nauwkeurig instellen met OPTION.





Opmerkingen

- Als de flitser afgaat wanneer op de ontspanknop wordt gedrukt, wordt een eigen witbalansinstelling opgeslagen waarbij rekening wordt gehouden met het flitslicht. Gebruik bij latere opnamen ook de flitser.
- De mededeling "Fout eigen witbalans" wordt afgebeeld wanneer de waarde buiten het verwachte bereik ligt, wanneer de flitser wordt gebruikt op een onderwerp dat erg dichtbij is, of wanneer zich een onderwerp met een felle kleur in het scherpstellingskader bevindt. Als u deze waarde registreert, wordt op het opname-informatiescherm de -indicator geel. U kunt nu een opname maken, maar het wordt aanbevolen dat u de witbalans opnieuw instelt voor een nauwkeurigere witbalanswaarde.

Lichtmeetfunctie

Selecteert de lichtmeetfunctie die instelt welk deel van het onderwerp moet worden gemeten voor het bepalen van de belichting.

1 MENU → [Helderheid/ kleur] → [Lichtmeetfunctie] → gewenste functie.

✓	 (Multi)	Het licht wordt op elk veld gemeten na opdeling van het totale gebied in meerdere velden en zo wordt de juiste belichting van het gehele scherm bepaald (Multi-patroonmeting).
	 (Midden)	Meet de gemiddelde helderheid van het hele scherm, terwijl de nadruk ligt op het middengedeelte van het scherm (Middengewogen meting).
	 (Spot)	Meet alleen het middengedeelte (Spotmeting). Deze functie is nuttig wanneer het onderwerp van achteren wordt belicht of wanneer er een sterk contrast is tussen het onderwerp en de achtergrond.  Plaats de spotlichtmeetcirkel over het onderwerp.

Opmerkingen

- Als de [Lichtmeetfunctie] is ingesteld op iets anders dan [Multi], kan de functie [Gezichtsherkenning] niet worden gebruikt.
- [Multi] wordt geselecteerd wanneer u de volgende functies gebruikt:
 - Films opnemen
 - [Slim automatisch]
 - [Superieur automatisch]
 - [Scènekeuze]
 - De [Zoom]-functie van de camera
 - [Lach-sluitser]

Flitscompensatie

Past de hoeveelheid flitslicht aan in stappen van 1/3 EV in het bereik van -2,0 EV tot +2,0 EV.

Flitscompensatie verandert alleen de hoeveelheid flitslicht. Belichtingscompensatie verandert de hoeveelheid flitslicht in combinatie met de verandering van de sluitertijd en het diafragma.

NEX-6:

- 1 Druk op de knop $\frac{1}{2}$ (flitser omhoog) om de flitser omhoog te laten springen.
- 2 MENU → [Helderheid/ kleur] → [Flitscompensatie] → gewenste waarde.
Hogere waarde kiezen (+-zijde) verhoogt het flitsniveau en maakt beelden helderder. Lagere waarde kiezen (--zijde) verlaagt het flitsniveau en maakt beelden donkerder.

NEX-5R:

- 1 Bevestig de flitser en zet hem omhoog.
- 2 MENU → [Helderheid/ kleur] → [Flitscompensatie] → gewenste waarde.
Hogere waarde kiezen (+-zijde) verhoogt het flitsniveau en maakt beelden helderder. Lagere waarde kiezen (--zijde) verlaagt het flitsniveau en maakt beelden donkerder.

Opmerkingen

- U kunt [Flitscompensatie] niet gebruiken in combinatie met de volgende functies:
 - [Slim automatisch]
 - [Superieur automatisch]
 - [Scènekeuze]
 - [Panorama d. beweg.]
 - [Bracket: continu]
- Het kan zijn dat het hogere flitseffect niet zichtbaar is, omdat de beschikbare hoeveelheid flitslicht beperkt is als het onderwerp zich buiten het maximumbereik van de flitser bevindt. Als het onderwerp zich erg dichtbij bevindt, is het mogelijk dat het lagere flitseffect niet zichtbaar is.

Tips voor het aanpassen van de helderheid wanneer u opnamen van mensen maakt





- Het is belangrijk dat u de helderheid van mensen in nachtelijke portretten uitbalanceert tegen de donkere achtergrond. U kunt de helderheid van mensen dicht bij de camera aanpassen door de intensiteit van het flitslicht te wijzigen.
- Als het onderwerp te ver weg staat vanaf de flitser en ook na aanpassing nog te donker is, ga dan dichterbij het onderwerp toe.

DRO/Auto HDR

Corrigeert de helderheid of het contrast.

1 MENU → [Helderheid/ kleur] → [DRO/Auto HDR] → gewenste functie.

	 (Uit)	Gebruikt [DRO/Auto HDR] niet.
✓	 (D.-bereikopt.)	De camera verdeelt het beeld in kleine gebieden en analyseert zo het contrast tussen licht en schaduw tussen het onderwerp en de achtergrond, zodat een afbeelding met de optimale helderheid en gradatie ontstaat.
	 (Auto HDR)	Neemt 3 beelden op met verschillende belichtingen en legt vervolgens het heldere gebied van de onderbelichte afbeelding op het donkere gebied van de overbelichte afbeelding zodat een afbeelding met een rijke gradatie ontstaat. 1 afbeelding met de juiste belichting en 1 afbeelding in lagen worden vastgelegd.

Opmerkingen

- U kunt [DRO/Auto HDR] alleen selecteren in de volgende functies:
 - [Handm. belichting]
 - [Sluittijdvoorkeuze]
 - [Diafragmavoorkeuze]
 - [Autom. programma]

D.-bereikopt.

Corrigeert de helderheid van het beeld (DRO: Dynamic Range Optimizer).

1 MENU → [Helderheid/ kleur] → [DRO/Auto HDR] → [D.-bereikopt.].

2 OPTION → gewenste waarde.

✓	 (Automatisch)	Corrigeert automatisch de helderheid.
	Lv1 – Lv5	Optimaliseert de gradaties van een vastgelegd beeld in elk van de gebieden van het beeld. Selecteer het optimale niveau tussen Lv1 (zwak) en Lv5 (krachtig).

Opmerkingen

- [Automatisch] wordt geselecteerd wanneer u de volgende functies gebruikt:
 - [Slim automatisch]
 - [Superieur automatisch]
 - [Portret], [Landschap], [Macro], [Sportactie] in [Scènekeuze]
- Tijdens opnemen met de [D.-bereikopt.] kan ruis voorkomen in het beeld. Selecteer het juiste niveau door het vastgelegde beeld te controleren, vooral wanneer u het effect laat toenemen.

Auto HDR

Verbreed het bereik (gradaties) zodat u van de heldere delen tot de donkere delen beelden met de juiste helderheid kunt opnemen (HDR: High Dynamic Range). 1 afbeelding met de juiste belichting en 1 afbeelding in lagen worden vastgelegd.

- 1 MENU → [Helderheid/ kleur] → [DRO/Auto HDR] → [Auto HDR].
- 2 OPTION → gewenste waarde.

✓	 (Auto HDR: belichtingsver. auto)	Corrigeert automatisch het belichtingsverschil.
	1,0 EV – 6,0 EV	Stelt het belichtingsverschil in op basis van het contrast van het onderwerp. Selecteer het optimale niveau tussen 1,0 EV (zwak) en 6,0 EV (krachtig).

Opmerkingen

























- U kunt pas beginnen met de volgende opname nadat het opnameproces helemaal is voltooid.
- U kunt deze functie niet gebruiken met [RAW]- en [RAW en JPEG]-beelden.
- Aangezien de sluiters 3 keer wordt ontspannen voor een enkele opname, dient u op het volgende te letten:
 - Gebruik deze functie wanneer het onderwerp niet beweegt en niet knippert.
 - Verander de compositie niet voordat u opneemt.
- U krijgt misschien, afhankelijk van het luminantieverschil van een onderwerp en de opnameomstandigheden, niet het gewenste effect.
- Wanneer de flitser wordt gebruikt, heeft deze functie weinig effect.
- Als de scène weinig contrast heeft of als er aanzienlijke camerabewegingen of onderwerpbewegingen optreden, kunt u mogelijk geen goede HDR-beelden krijgen. Als de camera een dergelijke situatie vaststelt, wordt  afgebeeld op het opgenomen beeld om u te informeren over deze situatie. Verander zo nodig de compositie of pas de instellingen op een andere manier aan, wees bedacht op wazige beelden en neem opnieuw op.

Foto-effect



U kunt diverse patronen verkrijgen door opnamen te maken met een effectfilter.

1 MENU → [Helderheid/ kleur] → [Foto-effect] → gewenste functie.

✓	 OFF (Uit)	Schakelt de foto-effectfunctie uit.	
	 (Speelgoedcamera)	Creëert het beeld van een foto van een speelgoedcamera met vervaagde hoeken en geprononceerde kleuren. U kunt de kleurtint instellen met behulp van OPTION.	
	 (Hippe kleuren)	Creëert een levendig beeld door kleurtinten te accentueren.	
	 (Posterisatie)	Creëert een hoog contrast en een abstract beeld doordat de primaire kleuren worden geaccentueerd, of in zwart-wit. U kunt met OPTION kiezen tussen de primaire kleuren of zwart-wit.	
	 (Retrofoto)	Creëert het beeld van een oude foto met sepia kleurtinten en vervaagd contrast.	
	 (Zachte felle kleuren)	Creëert een beeld met de aangewezen sfeer: helder, transparant, vluchtig, teer, zacht.	
	 (Deelkleur)	Creëert een beeld waarin een bepaalde kleur wordt behouden, maar de andere kleuren worden omgezet in zwart-wit. U kunt een kleur selecteren met OPTION.	

	 (Hg. contr. monochr.)	<p>Creëert een beeld met een hoog contrast in zwart-wit.</p>	
	 (Soft focus)	<p>Creëert een beeld dat is gevuld met een zacht verlichtingseffect. U kunt het niveau van het effect instellen met behulp van OPTION.</p>	
	 (HDR-schilderij)	<p>Creëert het uiterlijk van een schilderij, waarbij de kleuren en details krachtiger worden weergegeven. De camera ontspant de sluitser 3 keer. U kunt het niveau van het effect instellen met behulp van OPTION.</p>	
	 (Mono. m. rijke tonen)	<p>Creëert een beeld in zwart-wit met een rijke gradatie en reproductie van details. De camera ontspant de sluitser 3 keer.</p>	
	 (Miniatuur)	<p>Creëert een beeld waarin het onderwerp levendiger wordt weergegeven en de achtergrond flink wat onscherper wordt gemaakt. Dit effect kunt u vaak zien in foto's van miniatuurmodellen. U kunt het gebied dat moet zijn scherpgesteld selecteren met OPTION. De scherpstelling van andere gebieden wordt sterk verminderd.</p>	

Opmerkingen







- U kunt [Foto-effect] alleen selecteren in de volgende functies:
 - [Handm. belichting]
 - [Sluittijdvoorkeuze]
 - [Diafragmavoorkeuze]
 - [Autom. programma]
- U kunt [Foto-effect] niet gebruiken met [RAW]- en [RAW en JPEG]-beelden.
- De effecten [Speelgoedcamera] en [Miniatuur] zijn mogelijk niet beschikbaar in de [Zoom]-functie van de camera.
- Als [Deelkleur] is geselecteerd, behouden de beelden mogelijk niet de geselecteerde kleur, afhankelijk van het onderwerp.
- U kunt de volgende effecten niet controleren op het opnamescherm, omdat de camera nog bezig is het beeld dat zojuist is opgenomen, te verwerken. Ook kunt u pas een ander beeld opnemen als de beeldverwerking is voltooid. U kunt deze effecten bij films niet gebruiken.
 - [Soft focus]
 - [HDR-schilderij]
 - [Mono. m. rijke tonen]
 - [Miniatuur]
- In het geval van [HDR-schilderij] en [Mono. m. rijke tonen] wordt de sluitser 3 keer ontspannen voor 1 opname. Let vooral op het volgende:
 - Gebruik deze functie wanneer het onderwerp niet beweegt en niet knippert.
 - Verander de compositie niet voordat u opneemt.Als de scène weinig contrast heeft of als er aanzienlijke camerabewegingen of onderwerpbewegingen optreden, kunt u mogelijk geen goede HDR-beelden krijgen. Als de camera een dergelijke situatie vaststelt, wordt  /  afgebeeld op het opgenomen beeld om u te informeren over deze situatie. Verander zo nodig de compositie of pas de instellingen op een andere manier aan, wees bedacht op wazige beelden en neem opnieuw op.

Creatieve stijl

Biedt u de mogelijkheid de gewenste beeldverwerking te selecteren.

U kunt de belichting (sluiter tijd en diafragma) naar wens instellen met [Creatieve stijl], anders dan met [Scènekeuze] waarbij de camera de belichting instelt.

- 1 MENU → [Helderheid/ kleur] → [Creatieve stijl] → gewenste functie.
- 2 Het contrast, de verzadiging of de scherpte instellen: OPTION → gewenste instelling.

✓	 (Standaard)	Voor het vastleggen van diverse scènes met een rijke gradatie en in mooie kleuren.
	 (Levendig)	De verzadiging en het contrast worden opgevoerd voor het vastleggen van in het oog springende afbeeldingen van kleurrijke scènes en onderwerpen, zoals bloemen, lentegroen, een blauwe lucht of vergezichten over zee.
	 (Portret)	Voor het vastleggen van de huidskleur in een zachte tint, ideaal voor het maken van portretten.
	 (Landschap)	De verzadiging, het contrast en de scherpte worden opgevoerd zodat opnamen van een levendige en scherpe omgeving ontstaan. Verre landschappen worden meer tot uitdrukking gebracht.
	 (Zonsondergang)	Voor het vastleggen van het prachtige rood van de ondergaande zon.
	 (Zwart-wit)	Voor het opnemen van beelden in zwart-wit.

● (Contrast), ⊗ (Verzadiging) en □ (Scherpte) kunnen worden ingesteld voor elk onderdeel van [Creatieve stijl].

● (Contrast)	Hoe hoger de waarde die is geselecteerd, des te meer wordt het verschil tussen licht en schaduw geaccentueerd, en dat heeft dus een bepaalde uitwerking op de afbeelding.
⊗ (Verzadiging)	Hoe hoger de waarde die is geselecteerd, des te levendiger de kleur. Wanneer een lagere waarde wordt geselecteerd, wordt de kleur van het beeld ingehouden en onderdrukt.
□ (Scherpte)	Past de scherpte aan. Hoe hoger de waarde die is geselecteerd, des te meer worden de contouren geaccentueerd en hoe lager de waarde die is geselecteerd, des te zachter worden de contouren gemaakt.

Opmerkingen

- Als [Zwart-wit] is geselecteerd, kunt u [Verzadiging] niet instellen.
- [Standaard] wordt geselecteerd wanneer u de volgende functies gebruikt:
 - [Slim automatisch]
 - [Superieur automatisch]
 - [Scènekeuze]
 - [Foto-effect] (behalve [Uit])

Wissen

Biedt u de mogelijkheid beelden die u niet wilt bewaren, te wissen.

1 MENU → [Afspelen] → [Wissen] → gewenste functie.

✓	Meerdere bldn.	Hiermee worden de geselecteerde beelden gewist. Druk op het midden van het besturingswiel om OK te selecteren. Of raak het beeld aan en selecteer OK (alleen NEX-5R).
	Alles in map	Hiermee worden alle beelden in de geselecteerde map, of alle bewegende beelden in het AVCHD-formaat gewist.
	Alle AVCHDweergavebest.	

Opmerkingen

- U kunt tot wel 100 beelden selecteren.

Een beeld wissen

Het is gemakkelijker om een beeld te wissen dat op het scherm wordt weergegeven door schermknop  (Wissen) te selecteren (pagina 42).

Stilst.b./film select.

Selecteert de eenheid van beelden om af te spelen.

1 MENU → [Afspelen] → [Stilst.b./film select.] → gewenste functie.

✓	Mapweergave (stilstaand)	Toont stilstaande beelden per map.
	Mapweergave (MP4)	Toont bewegende beelden in het MP4-formaat per map.
	AVCHDweergave	Toont bewegende beelden in het AVCHD-formaat.

Diavoorstelling

Speelt beelden automatisch af.

Geeft 3D-beelden alleen weer in Diavoorstelling op het 3D-televisietoestel dat op de camera is aangesloten.

1 MENU → [Afspelen] → [Diavoorstelling] → gewenste functie → OK.

Herhalen		
	Aan	Geeft beelden weer in een ononderbroken lus.
✓	Uit	Nadat alle beelden zijn weergegeven, eindigt de diavoorstelling.
Interval		
	1 sec.	Stelt het weergave-interval van beelden in.
✓	3 sec.	
	5 sec.	
	10 sec.	
	30 sec.	
Beeldtype		
✓	Alles	Geeft alle stilstaande beelden weer als normale beelden.
	All. 3D weerg.	Geeft alleen 3D-beelden weer.

Opmerkingen

- U kunt de diavoorstelling niet onderbreken. U kunt de diavoorstelling stoppen door op het midden van het besturingswiel te drukken.
- U kunt alleen beelden weergeven in een diavoorstelling als [Stilst.b./film select.] is ingesteld op [Mapweergave (stilstaand)].
- Een panoramisch beeld wordt in z'n geheel getoond. Druk, als u een panoramisch beeld wilt scrollen, op het midden van het besturingswiel wanneer het beeld wordt weergegeven.
- U kunt met deze camera geen 3D-beelden opnemen.

Bekijken op smartphone

U kunt stilstaande beelden kopiëren naar een smartphone en deze bekijken. Download de applicatie "PlayMemories Mobile" vanuit de app-store naar uw smartphone.

1 Installeer " PlayMemories Mobile" op uw smartphone.

Download "PlayMemories Mobile" naar uw smartphone vanuit de app-store voor uw smartphone.

2 Druk op (Bekijken op smartphone) en selecteer de gewenste functie.

Als een andere functie is toegewezen aan schermtuets B, selecteert u MENU → [Afspelen] → [Bekijken op smartphone].

Dit beeld	Hiermee kopieert u het meest recent opgenomen of weergegeven beeld op het scherm naar de smartphone.
Alle beelden op deze datum	Hiermee kopieert u alle stilstaande beelden binnen hetzelfde datumbereik als het meest recent opgenomen of weergegeven beeld naar de smartphone.
Alle Beelden in Het Apparaat	Hiermee kopieert u alle stilstaande beelden naar de smartphone.

3 Wanneer de camera klaar is voor het kopiëren, wordt op de camera een informatiescherm afgebeeld. Gebruik deze informatie om de smartphone en de camera op elkaar aan te sluiten.



Opmerkingen

- Sommige beelden kunnen mogelijk niet worden weergegeven op een smartphone, afhankelijk van het opnameformaat.
- U kunt alleen stilstaande beelden kopiëren. Bewegende beelden kunnen niet worden gekopieerd.
- De camera deelt de verbindinginformatie voor [Bekijken op smartphone] met een apparaat dat toestemming heeft om verbinding te maken. Als u het apparaat wilt veranderen dat toestemming heeft om verbinding te maken met de camera, stelt u de verbindinginformatie terug door deze stappen uit te voeren. MENU → [Instellingen] → [Bek. op smartph. terugstell.]. Nadat de verbindinginformatie is teruggesteld, moet u de smartphone opnieuw registreren (pagina 206).
- "PlayMemories Mobile" is niet beschikbaar in sommige landen/gebieden: [Bekijken op smartphone] is niet beschikbaar in sommige landen/gebieden die niet compatibel zijn met "PlayMemories Mobile".
- Wanneer de camera klaar is voor het kopiëren, maar u de verbinding met de Smartphone verbreekt door op het scherm van de camera  te selecteren, kan het enkele seconden duren om terug te keren naar het weergavescherm.

Beelden kopiëren naar Android met behulp van "PlayMemories Mobile"

- 1 Start "PlayMemories Mobile" op Android.
- 2 Selecteer de camera (DIRECT-xxxx:NEX-xxx).



- 3 Voer het wachtwoord in dat wordt afgebeeld op de camera.

Android is verbonden met de camera.

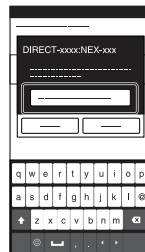

- 4 Volg de instructies op het scherm om het beeld te kopiëren.

Inhoud

Voorbeeldfoto

Menu

Index

Beelden kopiëren naar iOS met behulp van "PlayMemories Mobile"

- 1 Selecteer de camera (DIRECT-xxxx:NEX-xxx) op het Wi-Fi-instelscherm van iOS.

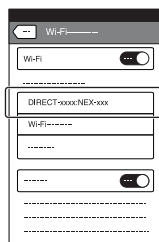

- 2 Voer het wachtwoord in dat wordt afgebeeld op de camera.

iOS is verbonden met de camera.



- 3 Start "PlayMemories Mobile" op iOS.
- 4 Volg de instructies op het scherm om het beeld te kopiëren.

Inhoud

Voorbeeldfoto

Menu

Index

Naar computer verzenden

U kunt gemakkelijk een reservekopie maken van beelden door ze over te brengen naar een computer die is aangesloten op het netwerk. Alvorens de beelden op te slaan, installeert u het softwareprogramma "PlayMemories Home" op uw computer, sluit u de computer en de camera met behulp van een USB-kabel op elkaar aan en registreert u de camera in "PlayMemories Home". U moet tevens uw toegangspunt van tevoren registreren (pagina's 200 en 201).

- 1 Start uw computer op.
- 2 MENU → [Afspelen] → [Naar computer verzenden]

Opmerkingen

- Afhankelijk van de instellingen in de toepassing op de computer, wordt de camera uitgeschakeld nadat de beelden op de computer zijn opgeslagen.

Op TV bekijken

Als de camera niet is aangesloten op een televisie met behulp van een HDMI-kabel, kunt u beelden bekijken op een netwerk-compatibele televisie door de beelden over te brengen vanaf de camera.

1 MENU → [Afspelen] → [Op TV bekijken] → gewenste apparaat dat moet worden aangesloten.

2 Als u beelden wilt weergeven door middel van een diavoorstelling, selecteert u .

Om beelden handmatig weer te geven, drukt u op de rechter-/linkerkant van het besturingswiel.

Om het apparaat dat u wilt aansluiten te veranderen, selecteert u OPTION en selecteert u [Apraaklijst].



Instellingen voor diavoorstellingen

U kunt de instellingen voor de diavoorstelling veranderen door op OPTION te drukken.

Keuze afspelen	Selecteert de groep beelden die moet worden weergegeven. Selecteer [Alle Beelden in Het Apparaat] of [Alles in map].
Interval	Selecteer [Kort] of [Lang].
Effecten*	Selecteer [Aan] of [Uit].

* De instellingen werken alleen op een BRAVIA-televisie die compatibel is met de functies.

Opmerkingen

- U kunt deze functie gebruiken op een televisie die DLNA-renderer ondersteunt.
- U kunt beelden bekijken op een Wi-Fi Direct-compatibele televisie of netwerk-compatibele televisie (inclusief kabeltelevisie).
- Als u een Wi-Fi Direct-compatibele televisie gebruikt, kunt u beelden bekijken, ook als de televisie niet is verbonden met een netwerk.
- Als u de camera aansluit op een televisie, maar niet Wi-Fi Direct gebruikt, moet u het accesspoint eerst registreren in de camera (pagina's 200 en 201).
- De beelden weergeven op de televisie kan enige tijd duren.
- Bewegende beelden kunnen niet op de televisie worden weergegeven met Wi-Fi. Gebruik een HDMI-kabel (los verkrijgbaar).

Printen opgeven

U kunt opgeven welke van de stilstaande beelden die u op de geheugenkaart hebt vastgelegd, u later wilt afdrukken.

De **DPOF**-afdrukmarkering wordt afgebeeld op geregistreeerde beelden (DPOF: Digital Print Order Format)

1 MENU → [Afspelen] → [Printen opgeven] → gewenste instelling.

DPOF instellen		
✓	Meerdere bldn.	Selecteert beelden voor een afdrukopdracht. ① Selecteer een beeld en druk op het midden van het besturingswiel. Om de selectie te annuleren, selecteert u het met ✓ gemarkeerde beeld opnieuw. U kunt selecteren of deselecteren door het beeld aan te raken op het scherm (alleen NEX-5R). ② Herhaal dit voor alle beelden die u wilt afdrukken.
	Alles annuleren	Wist alle DPOF-afdrukmarkeringen.
Datum afdrukken		
	Aan	Stelt in of tijdens het afdrukken de beelden met een DPOF-afdrukmarkering moeten worden gedateerd of niet.
✓	Uit	

Opmerkingen

- U kunt de DPOF-afdrukmarkering niet toevoegen aan de volgende bestanden:
 - Films
 - RAW-beelden
- U kunt de DPOF-afdrukmarkering toevoegen aan maximaal 999 beelden.
- De DPOF-registratie wordt niet gewist na het afdrukken. Wij adviseren u de DPOF-afdrukmarkering te wissen nadat u de stilstaande beelden hebt afgedrukt.

Beeldindex

Selecteert het aantal beelden dat op de index moet worden getoond.

1 MENU → [Afspelen] → [Beeldindex] → gewenste functie.

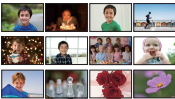
✓	6 beelden	Toont 6 beelden.	
	12 beelden	Toont 12 beelden.	

Een map van uw keuze weergeven

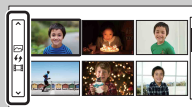

Om een gewenste map te selecteren, selecteert u de balk aan de linkerkant van het indexweergavescherm en drukt u daarna op de boven-/onderkant van het besturingswiel. U kunt omschakelen tussen het weergeven van stilstaande beelden en bewegende beelden door op het midden van het besturingswiel te drukken.

NEX-5R:

U kunt ook een map selecteren door de balk aan de linkerkant aan te raken. U kunt omschakelen tussen het weergeven van stilstaande beelden en bewegende beelden door het midden van de balk aan te raken.

Inhoud





Voorbeeldfoto

Menu

Index

Vergroot

U kunt controleren of een beeld scherp is door een deel van het weergegeven beeld te vergroten.

- 1 MENU → [Afspelen] → [ Vergroot].
- 2 Pas de schaal aan door het besturingswiel te draaien.
Of raak  of  aan op het scherm (alleen NEX-5R).
- 3 Selecteer het deel dat u wilt zien door op de boven-/onder-/rechter-/linkerkant van het besturingswiel te drukken.
Of selecteer het gedeelte dat u wilt vergroten door met uw vinger over het beeld te vegen (alleen NEX-5R).
Wanneer u het beeld aanraakt, wordt het beeld vergroot waarbij het aangeraakte punt in het midden wordt weergegeven (alleen NEX-5R).
- 4 Om de vergrote weergave te annuleren, selecteert u .

Opmerkingen

- U kunt de films niet vergroten.
- Onderbreek eerst de weergave van panoramische beelden en vergroot daarna het beeld.

Weergavezoombereik

Het weergavezoombereik hangt af van het beeldformaat.

Beeldformaat	Weergavezoombereik
L	Ongeveer $\times 1,0 - \times 13,6$
M	Ongeveer $\times 1,0 - \times 9,9$
S	Ongeveer $\times 1,0 - \times 6,8$

Roteren

Draait een stilstaand beeld naar links. Gebruik dit als u een horizontaal beeld verticaal wilt weergeven. Wanneer u het beeld eenmaal hebt gerooteerd, wordt het weergegeven in de gerooteerde positie, zelfs wanneer u het toestel uitschakelt.

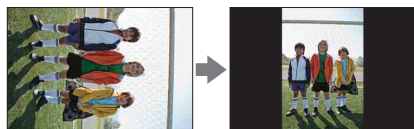

1 MENU → [Afspelen] → [Roteren].

2 Druk op het midden van het besturingswiel.

Of raak  (Roteren) aan op het scherm (alleen NEX-5R).

Het beeld draait linksom. Het beeld draait wanneer u op het midden drukt.

Of het beeld draait wanneer u  op het scherm aanraakt (alleen NEX-5R).

Opmerkingen

- U kunt de volgende bestanden niet roteren:
 - Films
 - Beveiligde beelden
- Misschien zal het niet lukken beelden die met andere camera's zijn gemaakt, te roteren.
- Wanneer u de beelden weergeeft op een computer, zal de informatie over het roteren van het beeld, afhankelijk van de software, misschien niet worden aangeduid.

Beveiligen

Beveiligt vastgelegde beelden tegen het per ongeluk wissen.

De markering  wordt afgebeeld op beveiligde beelden.

1 MENU → [Afspelen] → [Beveiligen] → gewenste functie.

✓	Meerdere bldn.	Past beveiliging toe op de geselecteerde beelden of annuleert deze. Druk op het midden van het besturingswiel om OK te selecteren. Of raak het beeld aan en selecteer OK (alleen NEX-5R).
	Alle beelden annuleren	Heft de beveiliging op van alle stilstaande beelden.
	Alle MP4-films annuleren	Heft de beveiliging op van alle bewegende beelden (MP4).
	Alle AVCHD-weerg. ann.	Heft de beveiliging op van alle bewegende beelden (AVCHD).

Opmerkingen

- U kunt tot wel 100 beelden in één keer beveiligen.

Volume-instellingen

Past het geluidsvolume van films in 8 stappen aan.

1 MENU → [Afspelen] → [Volume-instellingen] → gewenste waarde.

Het volume aanpassen tijdens weergave

Het scherm [Volume-instellingen] wordt afgebeeld wanneer u op de onderkant van het besturingswiel drukt tijdens het weergeven van bewegende beelden.

U kunt het volume aanpassen, terwijl u naar het weergegeven geluid luistert.

Inhoud

Voorbeeldfoto

Menu

Index

AEL met sluit

Stelt in of de belichting moet worden vergrendeld of niet wanneer u de ontspanknop tot halverwege indrukt.

✓	Aan	Vergrendelt de belichting wanneer u de ontspanknop tot halverwege indrukt.
	Uit	Vergrendelt de belichting niet wanneer u de ontspanknop tot halverwege indrukt. Gebruik deze functie wanneer u de scherpstelling en belichting afzonderlijk wilt instellen. De camera blijft de belichting instellen tijdens het opnemen in de functie [Continue opname] of [Snelh. continuatr.].

Opmerkingen

- Als [Autom. scherpst.] is ingesteld op [Continue AF], zijn de instellingen [Uit] van [AEL met sluit] ongeldig, en legt de camera de belichting van het eerste beeld vast wanneer u de ontspanknop tot halverwege indrukt. In de functie [Continue opname] of [Snelh. continuatr.] blijft de camera de belichting instellen voor de resterende beelden.
- De bediening van de AEL-knop (alleen NEX-6) krijgt voorrang boven de instellingen van [AEL met sluit].
- Wanneer [AEL-wisselen] is toegewezen aan schermknop B met [Eigen toetsinstellingen], krijgt de bediening van schermknop B voorrang boven de instellingen van [AEL met sluit] (alleen NEX-5R).

AF-hulplicht

Het AF-hulplicht geeft een invullicht zodat gemakkelijker op een onderwerp kan worden scherpgesteld in een donkere omgeving.

Met het rode AF-hulplicht kan de camera gemakkelijk scherpstellen wanneer u de ontspanknop half indrukt, totdat de scherpstelling wordt vergrendeld.

1 MENU → [Instellingen] → [AF-hulplicht] → gewenste instelling.

✓	Automatisch	Maakt gebruik van het AF-hulplicht.
	Uit	Maakt geen gebruik van het AF-hulplicht.

Opmerkingen

- U kunt de AF-verlichting niet gebruiken in de volgende situaties:
 - [Autom. scherpst.] is ingesteld op [Continue AF].
 - [Landschap], [Nachtsène], [Sportactie] in [Scènekeuze]
 - [Panorama d. beweg.]
 - Films opnemen
 - Gebruik een lens met montagestuk A (los verkrijgbaar).
- Wanneer het AF-hulplicht wordt gebruikt, is de instelling van [AF-gebied] ongeldig en wordt het AF-gebied aangegeven met een stippellijn. AF werkt met als prioriteit het centrale gebied en daaromheen.

Fasedetectie AF gebied

Stelt in of de bereikpunten van fasedetectie AF moeten worden afgebeeld op het scherm of niet.

1 MENU → [Instellingen] → [Fasedetectie AF gebied] → gewenste functie.

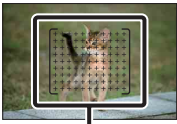
	Aan	De bereikpunten van fasedetectie AF worden afgebeeld.	
✓	Uit	De bereikpunten van fasedetectie AF worden niet afgebeeld.	

Opmerkingen

- Als de diafragma waarde hoger is dan F6,3, is fasedetectie AF niet beschikbaar. U kunt dan alleen contrast AF gebruiken.
- Fasedetectie AF is alleen beschikbaar met compatibele lenzen. Als een incompatibele lens is bevestigd, kunt u fasedetectie AF niet gebruiken. Het is mogelijk dat fasedetectie AF niet werkt, ook niet met sommige compatibele lenzen, zoals lenzen die in het verleden zijn gekocht en niet zijn bijgewerkt. Voor meer informatie over compatibele lenzen, gaat u naar de Sony-website voor uw gebied, of neemt u contact op met uw Sony-dealer of de plaatselijke, erkende technische dienst van Sony.
- Bij gebruik van een lens met een montagesstuk A (los verkrijgbaar) met de montage-adapter (los verkrijgbaar), wordt fasedetectie AF van de camera niet geactiveerd.
- Fasedetectie AF is niet beschikbaar voor het opnemen van bewegende beelden. De bereikpunten van fasedetectie AF worden niet afgebeeld op het scherm.

Rode ogen verm.

Wanneer u de flitser gebruikt, geeft deze 2 keer of vaker een flits vóór opname om het rode-ogenfenomeen te verminderen.

1 MENU → [Instellingen] → [Rode ogen verm.] → gewenste instelling.

	Aan	De flitser werkt altijd om het verschijnsel van de rode ogen te verminderen.
✓	Uit	Gebruikt [Rode ogen verm.] niet.

Opmerkingen

- U kunt [Rode ogen verm.] niet gebruiken in de volgende situaties:
 - [Schemerovn. uit hand] of [Anti-bewegingswaas] in [Scènekeuze]
 - [Eindsynchron.], [Draadloos] (alleen NEX-6) of [Flitser uit] in [Flitsfunctie]
 - [Lach-sluiter]
 - [Panorama d. beweg.]
- Het is mogelijk dat [Rode ogen verm.] niet het gewenste resultaat oplevert. Dit is afhankelijk van individuele verschillen en omstandigheden, zoals de afstand tot het onderwerp, en of het onderwerp niet naar de voorflits keek.

💡 Wat veroorzaakt het verschijnsel van de rode ogen?

Pupillen worden wijder in een donkere omgeving. Het flitslicht wordt weerkaatst door de bloedvaten aan de achterzijde van het oog (netvlies) waardoor het verschijnsel "rode-ogen" ontstaat.

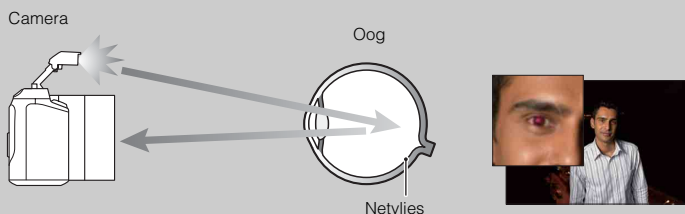

Inst. FINDER/LCD

De sensors in de elektronische zoeker (los verkrijgbaar voor de NEX-5R) detecteren of de zoeker wordt gebruikt, waarna de camera de weergave omschakelt naar de zoeker.

1 MENU → [Instellingen] → [Inst. FINDER/LCD] → gewenste instelling.

✓	Automatisch	Wanneer u in de elektronische zoeker kijkt, wordt de weergave automatisch omgeschakeld naar de elektronische zoeker. U kunt de weergave handmatig omschakelen met behulp van de knop op de elektronische zoeker (alleen NEX-5R).
	Zoeker (alleen NEX-6)	Het LCD-scherm wordt uitgeschakeld en het beeld wordt altijd weergegeven in de elektronische zoeker.
	LCD-monitor (alleen NEX-6)	De elektronische zoeker wordt uitgeschakeld en het beeld wordt altijd weergegeven op het LCD-scherm.
	Handmatig (alleen NEX-5R)	In deze instelling kunt u de weergave handmatig omschakelen tussen de elektronische zoeker (los verkrijgbaar) en het LCD-scherm met behulp van de knop op de elektronische zoeker.

LiveView-weergave

Stelt in of beelden waarop de effecten van belichtingscompensatie, witbalans, [Creatieve stijl] of [Foto-effect] zijn toegepast, moeten worden weergegeven op het LCD-scherm of niet.

1 MENU → [Instellingen] → [LiveView-weergave] → gewenste instelling.

✓	Instelling effect aan	Toont beelden met toegepaste effecten.
	Instelling effect uit	Toont beelden niet met toegepaste effecten. Met deze instelling kunt u zich concentreren op de compositie van het onderwerp, omdat het onderwerp op het scherm verschijnt zoals het is. De beelden worden altijd weergegeven met de juiste helderheid in de functie [Handm. belichting].

Opmerkingen

- U kunt [Instelling effect uit] alleen selecteren in de volgende functies:
 - [Handm. belichting]
 - [Sluiterijdvoorkeuze]
 - [Diafragmavoorkeuze]
 - [Autom. programma]
- Als [LiveView-weergave] is ingesteld op [Instelling effect aan], kan het moeilijk zijn om de compositie te controleren omdat LiveView-weergave te donker of te licht kan lijken. Als dit zich voordoet, stelt u [LiveView-weergave] in op [Instelling effect uit].

Autom.weergave

U kunt het opgenomen beeld onmiddellijk na het opnemen op het LCD-scherm bekijken.
U kunt de weergaveduur wijzigen.

1 MENU → [Instellingen] → [Autom.weergave] → gewenste instelling.

	10 sec.	Toont gedurende de ingestelde tijd.
	5 sec.	Als u  (Vergroot) selecteert, kunt u het vergrote beeld controleren.
✓	2 sec.	
	Uit	Wordt niet getoond.

Opmerkingen

- In de automatische weergave wordt het beeld niet in de verticale stand weergegeven, zelfs niet als u [Afspeelweergave] instelt op [Autom.roteren].
- Zelfs als [Stramienlijn] is ingesteld op een andere instelling dan [Uit] tijdens het opnemen van [Panorama d. beweg.]-beelden, worden de stramienlijnen niet weergegeven tijdens automatische weergave.
- Voordat het beeld wordt weergegeven kan tijdelijk een onbewerkt beeld worden weergegeven, afhankelijk van de instellingen, zoals [DRO/Auto HDR], [Zachte-huideffect], [Lenscomp.: vervorming].

Stramienlijn

Stelt in of de stramienlijn wordt getoond of niet. De stramienlijn helpt u de beeldcompositie aan te passen.

1 MENU → [Instellingen] → [Stramienlijn] → gewenste instelling.

	Driedelingsraster	Plaats de hoofdonderwerpen dicht bij één van de stramienlijnen die het beeld in drieën delen voor een goed gebalanceerde beeldcompositie.
	Vierkantsraster	Met vierkante rasters kunt u gemakkelijker het horizontale niveau van hun compositie controleren. Dit is nuttig bij het bepalen van de kwaliteit van de beeldcompositie tijdens het opnemen van landschappen, close-ups en zich herhalende beelden.
	Diag. + vierkantsr.	Plaats een onderwerp op een diagonale lijn om een opwekkend en krachtig gevoel uit te drukken.
✓	Uit	Toont de stramienlijn niet.



Het kader controleren voor het opnemen van film

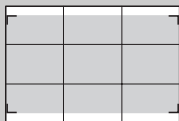

Kader voor film

Het kader dat wordt afgebeeld wanneer [Stramienlijn] is ingesteld op een andere instelling dan [Uit], geeft de grootte aan van het kader voor bewegende beelden. Hiermee kunt u de compositie aanpassen voordat u bewegende beelden opneemt.

Reliëfniveau

Accentueert bij handmatig scherpstellen de contouren van scherpstelbereiken met een bepaalde kleur. Deze functie is handig voor macro- en portretopnamen waarbij een zeer nauwkeurige scherpstelling vereist is.

1 MENU → [Instellingen] → [Reliëfniveau] → gewenste instelling.

	Hoog	Stelt het reliëfniveau in op hoog.
	Gemiddeld	Stelt het reliëfniveau in op gemiddeld.
	Laag	Stelt het reliëfniveau in op laag.
✓	Uit	Maakt geen gebruik van de reliëffunctie.

Opmerkingen

- Aangezien de camera oordeelt dat scherpe gebieden scherpgesteld zijn, verschilt het reliëfniveau afhankelijk van het onderwerp, de opnameomstandigheden en de lens die wordt gebruikt.
- De reliëffunctie is niet ingeschakeld wanneer de camera met behulp van een HDMI-kabel is aangesloten op andere apparaten.

Reliëfkleur

Stelt de kleur in die bij handmatig scherpstellen wordt gebruikt voor de reliëffunctie.

1 MENU → [Instellingen] → [Reliëfkleur] → gewenste instelling.

✓	Wit	Reliëf versterkt in wit.
	Rood	Reliëf versterkt in rood.
	Geel	Reliëf versterkt in geel.

Opmerkingen

- Deze functie kan niet worden ingesteld wanneer [Reliëfniveau] is ingesteld op [Uit].

Helder Beeld Zoom

Stelt in of [Helder Beeld Zoom] moet worden gebruikt of niet wanneer de [Zoom]-functie van de camera wordt gebruikt (pagina 88). Zoomt een beeld met een hogere kwaliteit dan in [Digitale zoom].

1 MENU → [Instellingen] → [Helder Beeld Zoom] → gewenste instelling.

✓	Aan	Gebruikt de functie [Helder Beeld Zoom].
	Uit	Gebruikt de functie [Helder Beeld Zoom] niet.

Opmerkingen

- U kunt [Helder Beeld Zoom] niet gebruiken in combinatie met de volgende functies:
 - [Panorama d. beweg.]
 - [Lach-sluiter]
 - [RAW] of [RAW en JPEG] in [Kwaliteit]

Digitale zoom

Stelt in of [Digitale zoom] moet worden gebruikt of niet wanneer de [Zoom]-functie van de camera wordt gebruikt (pagina 88).

Zoomt een beeld met een hoger vergrotingsfactor dan [Helder Beeld Zoom], maar de beeldkwaliteit verslechtert in vergelijking met [Helder Beeld Zoom]. Deze functie is tevens beschikbaar tijdens het opnemen van bewegende beelden.

1 MENU → [Instellingen] → [Digitale zoom] → gewenste instelling.

	Aan	Gebruikt de functie [Digitale zoom]. Als u een hogere vergrotingsfactor wilt gebruiken ongeacht de verslechtering van de beeldkwaliteit, stelt u de optie in op [Aan].
✓	Uit	Gebruikt de functie [Digitale zoom] niet.

Opmerkingen

- U kunt [Digitale zoom] niet gebruiken in combinatie met de volgende functies:
 - [Panorama d. beweg.]
 - [Lach-sluitser]
 - [RAW] of [RAW en JPEG] in [Kwaliteit]

Zelfontsp. v. zelfportret (alleen NEX-5R)

Stelt in of de opnamefunctie moet worden ingesteld op de zelfontspanner met een vertraging van 3 seconden wanneer het LCD-scherm ongeveer 180 graden omhoog wordt gekanteld.

1 MENU → [Instellingen] → [Zelfontsp. v. zelfportret] → [Aan].

✓	Aan	Stelt de opnamefunctie automatisch in op de zelfontspanner met een vertraging van 3 seconden wanneer het LCD-scherm ongeveer 180 graden omhoog wordt gekanteld.
	Uit	Selecteert de opnamefunctie aan de hand van de transportfunctie. Selecteer deze instelling wanneer de zelfontspanner niet wordt gebruikt en stel de transportfunctie in op [Enkele opname].

2 Kantel het LCD-scherm ongeveer 180 graden omhoog.

[Aanraaksluiter] is ingesteld op [Aan].

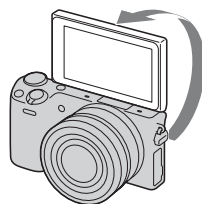

3 Raak het LCD-scherm aan.

De sluiters wordt na 3 seconden ontspannen.

Opmerkingen

- Het zelfontspannerlampje knippert niet.
- U kunt [Zelfontsp. v. zelfportret] niet gebruiken in combinatie met de volgende functies:
 - Tijdens het opnemen van bewegende beelden
 - [Schemeropn. uit hand], [Anti-bewegingswaas] in [Scènekeuze]
 - [Panorama d. beweg.]
 - [Lach-sluiter]
 - [Auto HDR]
 - [Soft focus], [HDR-schilderij], [Mono. m. rijke tonen], [Miniatuur] in [Foto-effect]
- U kunt de [Zelfontsp. v. zelfportret]-functie niet gebruiken terwijl een flitser HVL-F7S (bijgeleverd) of accessoire is aangesloten op de Handige Accessoiresaansluiting 2.
- Als het AF-hulplicht te helder is tijdens het opnemen, verandert u de instelling van [AF-hulplicht].

Sup. aut. Beeld extractie

Stelt in of alle beelden die continu werden opgenomen in de functie [Superieur automatisch] moeten worden opgeslagen of niet.

1 MENU → [Instellingen] → [Sup. aut. Beeld extractie] → gewenste instelling.

✓	Automatisch	Slaat 1 geschikt beeld op dat wordt geselecteerd door de camera.
	Uit	Slaat alle beelden op.

Opmerkingen

- Zelfs wanneer u [Sup. aut. Beeld extractie] instelt op [Uit] terwijl [Schemerovn. uit hand] wordt herkend door de scènekeuzefunctie, wordt 1 gecombineerd beeld opgeslagen.
- Wanneer de functie [Aut. portretomkad.] is ingeschakeld, worden 2 beelden opgeslagen, zelfs wanneer u [Sup. aut. Beeld extractie] hebt ingesteld op [Automatisch].

MF Assist

Vergroot automatisch het beeld op het scherm zodat het handmatig scherpstellen gemakkelijker wordt. Dit werkt in de functies [H. scherpst.] en [D. handm. sch.].

1 MENU → [Instellingen] → [MF Assist] → gewenste instelling.

2 Pas de scherpstelling aan door de scherpstelring te draaien.

Het beeld wordt 4,8 maal vergroot. U kunt het beeld ook 9,6 maal vergroten.

- In de functie [D. handm. sch.] (directe handmatige scherpstelling) stelt u scherp met de automatische scherpstelling en draait u daarna de scherpstelring terwijl de ontspanknop tot halverwege ingedrukt wordt gehouden.

✓	Aan	Vergroot het beeld. U kunt de tijdsduur gedurende welke het beeld vergroot blijft instellen met behulp van [MF-hulptijd]. Om het vergroten te beëindigen, selecteert u X .
	Uit	Vergroot het beeld niet.

Opmerkingen

- U kunt [MF Assist] niet gebruiken tijdens het opnemen van bewegende beelden.
- Als een lens met montagestuk A (los verkrijgbaar) is bevestigd, kan het beeld worden vergroot door op MF \oplus (schermknop) te drukken.

MF-hulptijd

Stelt de tijdsduur in gedurende welke het beeld vergroot wordt weergegeven voor de functie [MF Assist].

1 MENU → [Instellingen] → [MF-hulptijd] → gewenste instelling.

	Geen beperk.	Vergroot de weergave tot X wordt geselecteerd.
	5 sec.	Vergroot het beeld gedurende 5 seconden.
✓	2 sec.	Vergroot het beeld gedurende 2 seconden.

Opmerkingen

- Deze functie kan niet worden ingesteld wanneer [MF Assist] is ingesteld op [Uit].
- Deze instelling is alleen beschikbaar bij een lens met montagestuk E.

Kleurenruimte

De wijze waarop kleuren worden voorgesteld met behulp van combinaties van nummers of het bereik van de kleurenreproductie wordt "kleurenruimte" genoemd. U kunt de kleurenruimte wijzigen, afhankelijk van uw doel.

1 MENU → [Instellingen] → [Kleurenruimte] → gewenste instelling.

<input checked="" type="checkbox"/>	sRGB	Dit is de standaardkleurenruimte van de digitale camera. Gebruik [sRGB] bij normale opnamen, bijvoorbeeld als u van plan bent de beelden zonder wijziging af te drukken.
<input type="checkbox"/>	AdobeRGB	Dit heeft een breder bereik van kleurenreproductie. Als een groot deel van het onderwerp levendig groen of rood is, is [AdobeRGB] effectief. De bestandsnaam van het beeld begint met "_DSC".

Opmerkingen

- Adobe RGB is bedoeld voor softwareprogramma's en printers die ondersteuning bieden voor kleurbeheer en DCF2.0 optionele kleuruimte. Beelden worden mogelijk niet met de juiste kleuren afgedrukt of weergegeven als u een softwareprogramma of printer gebruikt dat/die geen ondersteuning biedt voor Adobe RGB.
- Als u beelden weergeeft die zijn opgenomen met Adobe RGB op de camera of op apparaten die niet compatibel zijn met Adobe RGB, worden de beelden weergegeven met een lage verzadiging.

SteadyShot

Stelt in of de [SteadyShot]-functie van de lens wordt gebruikt of niet.

1 MENU → [Instellingen] → [SteadyShot] → gewenste instelling.

✓	Aan	Gebruikt [SteadyShot].
	Uit	Gebruikt [SteadyShot] niet. Deze instelling wordt aanbevolen wanneer u een statief gebruikt.

Opmerkingen

- [Aan] wordt geselecteerd wanneer u de volgende functies gebruikt:
 - [Schemeropn. uit hand], [Anti-bewegingswaas] in [Scènekeuze]
- U kunt [SteadyShot] niet instellen wanneer de naam van de bevestigde lens niet "OSS" bevat, zoals "E16 mm F2,8", of wanneer u een lens met montagestuk A (los verkrijgbaar) gebruikt.

Opn. zonder lens

Stelt in of de sluitersneloosknop kan worden ontspannen wanneer er geen lens is bevestigd.

1 MENU → [Instellingen] → [Opn. zonder lens] → gewenste instelling.

	Inschakelen	De sluitersneloosknop kan worden ontspannen als er geen lens is bevestigd. Selecteer deze instelling wanneer u de camera bevestigt op een sterren telescoop, enz.
✓	Uitschakelen	De sluitersneloosknop kan alleen worden ontspannen als er een lens is bevestigd.

Opmerkingen

- Een juiste lichtmeting is niet mogelijk wanneer u lenzen gebruikt die geen lenscontact hebben, zoals de lens van een astronomische telescoop. Pas in dergelijke gevallen de belichting handmatig aan door deze op het vastgelegde beeld te controleren.

Eye-Start AF

Stelt in of automatische scherpstelling wordt gebruikt of niet wanneer u door de elektronische zoeker (los verkrijgbaar voor de NEX-5R) kijkt.

1 MENU → [Instellingen] → [Eye-Start AF] → gewenste instelling.

	Aan	Automatisch scherpstellen begint wanneer u door de elektronische zoeker kijkt.
✓	Uit	Automatisch scherpstellen begint niet wanneer u door de elektronische zoeker kijkt.

Opmerkingen

- Deze instelling is alleen beschikbaar wanneer de montage-adapter LA-EA2 (los verkrijgbaar) is bevestigd.

Sluitergordijn voorzijde

De functie voor het elektronische sluitergordijn voorzijde bekort de tijdsvertraging tussen sluiterspanningen.

1 MENU → [Instellingen] → [Sluitergordijn voorzijde] → gewenste instelling.

✓	Aan	Gebruikt de functie elektronisch sluitergordijn voorzijde.
	Uit	Gebruikt de functie elektronisch sluitergordijn voorzijde niet.

Opmerkingen

- Wanneer u een opname maakt met een hoge sluitersnelheid en een lens met grote diameter bevestigd, kunnen, afhankelijk van het onderwerp of de opnamecondities schaduwvorming of wazige gebieden zich voordoen. In dergelijke gevallen stelt u deze functie in op [Uit].
- Als een lens gemaakt door een andere fabrikant (inclusief een lens van Minolta of Konica-Minolta) wordt gebruikt, stelt u deze instelling in op [Uit]. Als u deze instelling instelt op [Aan], wordt de juiste belichting niet ingesteld of zal de beeldhelderheid ongelijkmatig zijn.

NR lang-belicht

Als u de sluitertijd instelt op één seconde of langer (opname met lange belichtingstijd), wordt de ruisonderdrukking ingeschakeld gedurende de tijd dat de sluiters open staat. Als deze functie is ingeschakeld, wordt de korrelige ruis, typisch voor opnamen met een lange belichtingstijd, verminderd.

1 MENU → [Instellingen] → [NR lang-belicht] → gewenste instelling.

✓	Aan	Activeert ruisonderdrukking zolang de sluiters open staat. Er wordt een bericht weergegeven als de ruisonderdrukking wordt uitgevoerd. U kunt dan niet nog een foto maken. Selecteer dit als u de beeldkwaliteit prioriteit wilt geven.
	Uit	Activeert ruisonderdrukking niet. Selecteer dit als u de opnametiming prioriteit wilt geven.

Opmerkingen

- [NR lang-belicht] wordt ingesteld op [Uit] in de volgende functies:
 - [Continue opname]
 - [Snelh. continu tr.]
 - [Bracket: continu]
 - [Sportactie], [Schemeropn. uit hand], [Anti-bewegingswaas] in [Scènekeuze]
 - [Panorama d. beweg.]
- [NR lang-belicht] wordt ingesteld op [Aan] in de volgende functies:
 - [Slim automatisch]
 - [Superieur automatisch]
 - [Scènekeuze] (behalve [Sportactie], [Schemeropn. uit hand])

NR bij hoge-ISO

Tijdens opnemen met een hoge ISO-gevoeligheid vermindert de camera de ruis die meer opvalt als de gevoeligheid van de camera hoog is. Als de ruisonderdrukking wordt uitgevoerd, kan een mededeling worden afgebeeld en kunt u de volgende opname niet maken.

1 MENU → [Instellingen] → [NR bij hoge-ISO] → gewenste instelling.

✓	Normaal	Activeert normale hoge-ISO-ruisonderdrukking.
	Laag	Activeert gematigde hoge-ISO-ruisonderdrukking. Selecteer dit als u de opnametiming prioriteit wilt geven.

Opmerkingen

- Ruisonderdrukking is niet beschikbaar in de volgende functies:
 - [Slim automatisch]
 - [Superieur automatisch]
 - [Scènekeuze]
 - [Panorama d. beweg.]
 - [RAW] of [RAW en JPEG] in [Kwaliteit]

Lenscomp.: schaduw

Corrigeert de donkere hoeken van het scherm, die worden veroorzaakt door bepaalde karakteristieken van de lens.

1 MENU → [Instellingen] → [Lenscomp.: schaduw] → gewenste instelling.

✓	Automatisch	Corrigeert de donkere hoeken van het scherm automatisch.
	Uit	Corrigeert de donkere hoeken van het scherm niet.

Opmerkingen

- Deze instelling is alleen beschikbaar bij een lens met montagestuk E.
- De hoeveelheid licht rond de randen wordt mogelijk niet gecorrigeerd, afhankelijk van het type lens.

Lenscomp.: chrom. afw.

Vermindert de kleurafwijking van de hoeken van het scherm, die wordt veroorzaakt door bepaalde karakteristieken van de lens.

1 MENU → [Instellingen] → [Lenscomp.: chrom. afw.] → gewenste instelling.

✓	Automatisch	Vermindert de kleurafwijking automatisch.
	Uit	Corrigeert de kleurafwijking niet.

Opmerkingen

- Deze instelling is alleen beschikbaar bij een lens met montagestuk E.

Lenscomp.: vervorming

Corrigeert de vervorming van het scherm, die wordt veroorzaakt door bepaalde karakteristieken van de lens.

1 MENU → [Instellingen] → [Lenscomp.: vervorming] → gewenste instelling.

	Automatisch	Corrigeert de vervorming van het scherm automatisch.
✓	Uit	Corrigeert de vervorming van het scherm niet.

Opmerkingen

- Deze instelling is alleen beschikbaar bij een lens met montagestuk E.
- Afhankelijk van de bevestigde lens ligt [Lenscomp.: vervorming] vast op [Automatisch] en kunt u [Uit] niet selecteren.

Gezichtsprioriteit volgen

Stelt in of een bepaald gezicht met prioriteit moet worden gevolgd of niet wanneer de camera dat gezicht herkent tijdens object volgen.

1 MENU → [Instellingen] → [Gezichtsprioriteit volgen] → gewenste instelling.

✓	Aan	Volgt het gezicht met prioriteit. Als het gezicht niet zichtbaar is op het LCD-scherm, volgt de camera het lichaam, maar als het gezicht wel zichtbaar is, volgt de camera het gezicht. Als de te volgen persoon geheel uit het beeld verdwijnt en later weer terugkeert in het beeld, volgt de camera dat gezicht weer.
	Uit	Volgt het gezicht niet met prioriteit. Als u het herkende gezicht instelt als het doel, ondanks dat [Gezichtsprioriteit volgen] is ingesteld op [Uit], volgt de camera het lichaam als het gezicht niet zichtbaar is. Als de te volgen persoon geheel uit het beeld verdwijnt en later weer terugkeert in het beeld, volgt de camera dat gezicht weer.

Opmerkingen

- Als [Gezichtsherkenning] wordt ingesteld op [Uit], wordt ook [Gezichtsprioriteit volgen] ingesteld op [Uit] en kan niet worden veranderd.

Autom. lange sluitertijd

Stelt in of de sluitertijd automatisch moet worden ingesteld of niet tijdens het opnemen van bewegende beelden in geval van een donker onderwerp.

1 MENU → [Instellingen] → [Autom. lange sluitertijd] → gewenste instelling.

✓	Aan	Gebruikt [Autom. lange sluitertijd]. De sluitertijd wordt automatisch langer. U kunt de ruis in de bewegende beelden verminderen door een lange sluitertijd te gebruiken tijdens het opnemen op donkere plaatsen.
	Uit	Gebruikt [Autom. lange sluitertijd] niet. De opgenomen bewegende beelden zullen donkerder zijn dan bij de instelling [Aan], maar u kunt bewegende beelden opnemen met vloeiendere actie en minder onscherp onderwerp.

Opmerkingen

- [Autom. lange sluitertijd] is beschikbaar als aan beide onderstaande voorwaarden wordt voldaan.
 - [Slim automatisch], [Superieur automatisch], [Autom. programma] of [Diafragmavoorkeuze] in [Opn.modus]
 - [ISO AUTO] in [ISO]

Filmgeluid opnemen

Stelt in of u geluid opneemt tijdens het vastleggen van film of niet.

1 MENU → [Instellingen] → [Filmgeluid opnemen] → gewenste instelling.

✓	Aan	Neemt geluid op (stereo).
	Uit	Neemt geen geluid op.

Opmerkingen

- Als [Aan] is geselecteerd, worden het werkingsgeluid van de lens en camera ook opgenomen.

Windruis reductie

Stelt in of tijdens het vastleggen van film windgeruis wordt verminderd of niet.

1 MENU → [Instellingen] → [Windruis reductie] → gewenste instelling.

	Aan	Vermindert windgeruis.
✓	Uit	Vermindert windgeruis niet.

Opmerkingen

- Als deze functie is ingesteld op [Aan] terwijl de wind niet hard genoeg waait, kan het normale geluid op een te laag volume worden opgenomen.
- Wanneer een microfoon (los verkrijgbaar) wordt gebruikt, wordt de windruisreductie niet uitgevoerd, ook niet als [Windruis reductie] is ingesteld op [Aan].

AF-microafst.

Stelt u in staat een automatisch scherpgestelde positie in te stellen en te registreren voor elke lens, bij gebruik van een lens met montagestuk A en de montage-adapter LA-EA2 (los verkrijgbaar).

- 1 MENU → [Instellingen] → [AF-microafst.].
- 2 [Inst. voor aanp. AF] → [Aan].
- 3 [hoeveelheid] → gewenste waarde → OK.

Inst. voor aanp. AF	Stelt in of de functie [AF-microafst.] moet worden gebruikt of niet. Selecteer [Aan] om [AF-microafst.] te kunnen gebruiken.
hoeveelheid	Biedt u de mogelijkheid een optimale waarde te selecteren tussen -20 en +20. Wanneer u een grotere waarde selecteert, wordt de positie voor automatische scherpstelling weg van de camera geschoven. Wanneer u een kleinere waarde selecteert, wordt de positie voor automatische scherpstelling dichter naar de camera toe geschoven.
Wissen	Wist de waarde die u hebt ingesteld.

Opmerkingen

- Aanbevolen wordt de positie onder werkelijke opnameomstandigheden aan te passen.
- Wanneer u een lens op het toestel zet waarvoor u al een waarde hebt geregistreerd, verschijnt de geregistreerde waarde op het scherm. [± 0] wordt afgebeeld voor een lens waarvoor nog geen waarde is geregistreerd.
- Als [-] wordt afgebeeld als de waarde, is het maximaal aantal van 30 lenzen reeds geregistreerd en kan geen nieuwe lens meer worden geregistreerd. Om een nieuwe lens te registreren, bevestigt u een lens waarvan de geregistreerde waarde kan worden gewist en stelt u de waarde ervan in op [± 0], of stelt u de waarde van alle lenzen terug met behulp van [Wissen].
- Gebruik [AF-microafst.] alleen met lenzen van Sony, Minolta en Konica-Minolta. Als u [AF-microafst.] gebruikt met lenzen van andere fabrikanten, kan de geregistreerde waarde verkeerd zijn. Neem niet op met [AF-microafst.] terwijl een niet-ondersteunde lens is bevestigd.
- U kunt [AF-microafst.] niet afzonderlijk instellen voor een lens van Sony, Minolta of Konica-Minolta met dezelfde specificatie.

Menustartpositie

Hiermee kunt u selecteren of u altijd het eerste scherm van het menu wilt weergeven of het scherm van het item dat u het laatst hebt ingesteld.

1 MENU → [Instellingen] → [Menustartpositie] → gewenste instelling.

	Hoofdmenu	Geeft altijd het eerste scherm van het menu weer.
✓	Vorige menu	Geeft het laatste ingestelde item weer. Dit maakt het gemakkelijker om het laatste item dat u eerder hebt ingesteld, snel terug te stellen.

Instellingn functiemenu

Wijst functies toe aan de Fn (functie)-knop.

1 MENU → [Instellingen] → [Instellingn functiemenu] → Wijst de gewenste functie toe aan [Eigen 1] tot en met [Eigen 6].

Standaardinstellingen		Functies die kunnen worden toegewezen aan de Fn-knop
Eigen 1	✓	AF/MF-selectie
Eigen 2	✓	Autom. scherpst.
Eigen 3	✓	AF-gebied
		Gezichtsherkenning
		Lach-sluiters
		Aut. portretomkad.
		Zachte-huideffect
		Kwaliteit
		ISO
Eigen 4	✓	Witbalans
Eigen 5	✓	Lichtmeetfunctie
		DRO/Auto HDR
Eigen 6	✓	Foto-effect
		Creatieve stijl
		Flitsfunctie
		Niet ingesteld

Knop MOVIE

Stelt in of de MOVIE-knop is geactiveerd of niet.

1 MENU → [Instellingen] → [Knop MOVIE] → gewenste instelling.

✓	Aan	Activeert de MOVIE-knop.
	Uit	Deactiveert de MOVIE-knop.

Inhoud

Voorbeeldfoto

Menu

Index

Eigen toetsinstellingen

Door functies toe te wijzen aan diverse toetsen kunt u de bediening versnellen door op een toegewezen toets op het opname-informatiescherm te drukken.

- 1 MENU → [Instellingen] → [Eigen toetsinstellingen] → Wijst functies toe aan de schermknoppen met behulp van [Funct. van AEL-knop] (alleen NEX-6) of [Instelling soft-key B].

AEL-knop (alleen NEX-6)

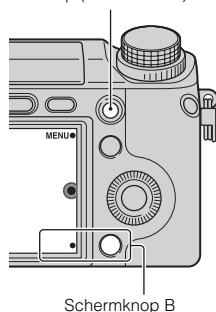

Funct. van AEL-knop (alleen NEX-6)		
✓	AEL-vergrendel	Witbalans
	AEL-wisselen (pagina 169)	Lichtmeetfunctie
	Opnametips	DRO/Auto HDR
	AF/MF-selectie	Foto-effect
	Autom. scherpst.	Creatieve stijl
	AF-gebied	Flitsfunctie
	Object volgen	Flitscompensatie
	Zoom	MF Assist
	Gezichtsherkenning	Bekijken op smartphone
	Lach-sluiters	Applic. downloaden
	Aut. portretomkad.	Applicatielijst
	Zachte-huideffect	Niet ingesteld
	Kwaliteit	
Instelling soft-key B		
	Opnametips	Foto-effect
	Autom. scherpst.	Creatieve stijl
	Zoom	Flitsfunctie
	Gezichtsherkenning	Flitscompensatie
	Lach-sluiters	MF Assist

	Aut. portretomkad.		AEL-wisselen (pagina 169) (alleen NEX-5R)
	Zachte-huideffect	✓	Bekijken op smartphone
	Kwaliteit		Applic. downloaden
	Witbalans		Applicatielijst
	Lichtmeetfunctie		Niet ingesteld
	DRO/Auto HDR		

Opmerkingen

- [Eigen toetsinstellingen] is beschikbaar in de volgende opnamefuncties. Een functie die is toegewezen aan de schermknop wordt alleen opgeroepen in de volgende opnamefuncties.
 - [Handm. belichting]
 - [Sluittijdvoorkeuze]
 - [Diafragmavoorkeuze]
 - [Autom. programma]
- De instelling van [Instelling soft-key B] kan niet worden gebruikt in de volgende situaties:
 - De functie [Object volgen] is geactiveerd.
 - [AF-gebied] is ingesteld op [Flexibel punt]
- De functie voor het downloaden van applicaties is mogelijk niet beschikbaar in sommige landen/gebieden. In dergelijke gevallen kunt u de functie voor het downloaden van applicaties niet gebruiken, ook niet als u [Applic. downloaden] en [Applicatielijst] instelt.
- [Applic. downloaden] en [Applicatielijst] worden mogelijk niet afgebeeld in sommige landen/gebieden waarin de functie voor het downloaden van applicaties niet beschikbaar is.

AEL-wisselen

Als het moeilijk is om een juiste belichting van het onderwerp te krijgen, kunt u met deze functie de belichting vergrendelen door scherp te stellen op een gebied met de gewenste helderheid en daarvan het licht te meten.

NEX-6:

- 1 MENU → [Instellingen] → [Eigen toetsinstellingen] → [Funct. van AEL-knop].
- 2 Selecteer [AEL-wisselen].
- 3 Richt de camera op een gebied waarmee u wilt dat de belichting overeenkomt.
De belichting is ingesteld.
- 4 Druk op de AEL-knop.
De belichting is vergrendeld en ✖ (AE-vergrendeling) brandt.
- 5 Stel scherp op uw onderwerp en druk op de ontspanknop.
- 6 Om de belichtingsvergrendeling te annuleren, drukt u nogmaals op de AEL-knop.

NEX-5R:

- 1 MENU → [Instellingen] → [Eigen toetsinstellingen] → [Instelling soft-key B].
- 2 Selecteer [AEL-wisselen].
De schermknop B wordt de AEL-knop.
- 3 Richt de camera op een gebied waarmee u wilt dat de belichting overeenkomt.
De belichting is ingesteld.
- 4 Druk op de AEL-knop.
De belichting is vergrendeld en ✖ (AE-vergrendeling) brandt.
- 5 Stel scherp op uw onderwerp en druk op de ontspanknop.
- 6 Om de belichtingsvergrendeling te annuleren, drukt u nogmaals op de AEL-knop.

Aanraakfunctie (alleen NEX-5R)

Stelt in of de camera alleen kan worden bediend met het aanraakscherm.

1 MENU → [Instellingen] → [Aanraakfunctie] → gewenste instelling.

✓	Aan	Maakt bedieningen met het aanraakpaneel mogelijk.
	Uit	Maakt bedieningen met het aanraakpaneel onmogelijk.

Opmerkingen

- Zelfs als [Aan] is geselecteerd, kunt u de camera niet met het aanraakpaneel bedienen in de volgende situaties:
 - De camera voert beelden uit naar een aangesloten televisie.
 - De camera is via USB aangesloten op een apparaat.
 - De elektronische zoeker (los verkrijgbaar) wordt gebruikt.

Piepton

Selecteert het geluid dat wordt geproduceerd wanneer u de camera bedient.

1 MENU → [Instellingen] → [Piepton] → gewenste instelling.

✓	Aan	Geluidssignalen worden voortgebracht wanneer u het besturingswiel, de schermknoppen of de besturingsknop bedient. De geluidssignalen klinken tevens wanneer u het aanraakscherm bedient (alleen NEX-5R).
	Uit	Schakelt het akoestische signaal uit.

Taal

Selecteert de taal voor de menu-items, waarschuwingen en mededelingen.

1 MENU → [Instellingen] →  Taal] → gewenste taal.

Inhoud

Voorbeeldfoto

Menu

Index

Datum/tijd instellen

Stelt de datum en tijd opnieuw in.

- 1 MENU → [Instellingen] → [Datum/tijd instellen].
- 2 Druk op de linker- of rechterkant van het besturingswiel om een onderdeel te selecteren, en druk op de onder- of bovenkant van het besturingswiel om de gewenste instelling te selecteren.
- 3 Selecteer OK.

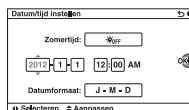

Zomertijd:	Selecteert [ON] of [OFF].
Datumformaat:	Selecteert de weergave-indeling van datum en tijd.

Opmerkingen

- De camera heeft geen functie voor het plaatsen van datums op beelden. Door "PlayMemories Home" op de cd-rom (bijgeleverd) te gebruiken kunt u beelden met de datum erop geprojecteerd opslaan en afdrukken.
- U kunt de datum en de tijd niet instellen door het scherm aan te raken (alleen NEX-5R).

Tijdzone instellen

Stelt het gebied in waar u de camera gebruikt. Hiermee kunt u de tijdzone instellen wanneer u de camera in het buitenland gebruikt.

- 1 MENU → [Instellingen] → [Tijdzone instellen] → gewenste instelling.
- 2 Selecteer een tijdzone door op de rechter- of linkerzijde van het besturingswiel te drukken.

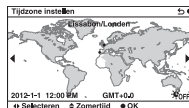

Opmerkingen

- U kunt een gebied niet selecteren door het scherm aan te raken (alleen NEX-5R).

Help-schermb

U kunt instellen of de functiegijs moet worden afgebeeld of niet wanneer u de camera bedient.

1 MENU → [Instellingen] → [Help-schermb] → gewenste instelling.

✓	Aan	Toont het Help-schermb.
	Uit	Toont het Help-schermb niet.

Inhoud

Voorbeeldfoto

Menu

Index

Stroombesparing

U kunt de wachttijd verkorten waarna de camera wordt uitgeschakeld als deze niet wordt bediend, om onnodig verbruik van acculading te voorkomen.

1 MENU → [Instellingen] → [Stroombesparing] → gewenste instelling.

	Max	[Begintijd energiebespar.] wordt automatisch ingesteld op [10 sec.]. Als u de camera niet bedient gedurende een bepaalde tijdsduur, wordt de helderheid van het LCD-scherm verlaagd.
✓	Standaard	Volgt de instelling van [Begintijd energiebespar.].

Opmerkingen

- Als de netspanningsadapter AC-PW20 (los verkrijgbaar) wordt gebruikt, kan deze functie niet worden ingesteld op [Max].

Begintijd energiebespar.

U kunt verschillende tijdsintervallen instellen voor het overschakelen naar de stroombesparingsfunctie. Om terug te keren naar de opnamefunctie, voert u een bediening uit, zoals de ontspanknop tot halverwege indrukken.

1 MENU → [Instellingen] → [Begintijd energiebespar.] → gewenste instelling.

	30 min.	Schakelt over naar de stroombesparingsstand na een ingestelde tijd.
	5 min.	
✓	1 min.	
	20 sec.	
	10 sec.	

Opmerkingen

- Schakel de camera uit wanneer u het toestel lang niet gebruikt.
- Als een elektrisch bediende zoomlens is bevestigd, wordt de lens ingetrokken 1 minuut nadat de camera de stroombesparingsfunctie heeft geactiveerd indien [Begintijd energiebespar.] is ingesteld op [20 sec.] of [10 sec.].

LCD-helderheid

U kunt de helderheid van het LCD-scherm instellen.

1 MENU → [Instellingen] → [LCD-helderheid] → gewenste instelling.

✓	Handmatig	Hiermee kunt u de helderheid aanpassen binnen een bereik van -2 tot +2.
	Zonnig weer	Stelt de helderheid in die geschikt is voor buitenopnamen.

Helderheid zoeker

Als u de elektronische zoeker (los verkrijgbaar voor de NEX-5R) gebruikt, wordt de helderheid van de elektronische zoeker automatisch aangepast aan het omgevingslicht.

- 1 MENU → [Instellingen] → [Helderheid zoeker]
- 2 Kijk door de zoeker en selecteer de gewenste instelling.

✓	Automatisch	Past automatisch de helderheid aan.
	Handmatig	Hiermee kunt u de helderheid aanpassen binnen een bereik van -1 tot +1.

Kleur weergeven

Selecteert de kleur van het LCD-scherm.



1 MENU → [Instellingen] → [Kleur weergeven] → gewenste instelling.

	Zwart	Schakelt de geselecteerde kleur in.
✓	Wit	
	Blauw	
	Roze	

Breedbeeld

Selecteert de methode die wordt gebruikt voor het tonen van brede beelden.

1 MENU → [Instellingen] → [Breedbeeld] → gewenste instelling.

	Voll. scherm	Toont de brede beelden over het gehele scherm.	
✓	Normaal	Toont de brede beelden en de bedieningsinformatie op het scherm.	

Afspelweergave

Selecteert de beeldrichting bij de weergave van stilstaande beelden die zijn opgenomen in de staande positie.

1 MENU → [Instellingen] → [Afspelweergave] → gewenste instelling.

✓	Autom.roteren	Weergave in staande positie.
	Handm.roteren	Weergave in liggende positie.

HDMI-resolutie

Als u de camera met behulp van een HDMI-kabel (los verkrijgbaar) aansluit op een high-definition (HD) -televisie voorzien van HDMI-aansluitingen, kunt u de HDMI-resolutie selecteren voor het uitvoeren van beelden naar de televisie.

1 MENU → [Instellingen] → [HDMI-resolutie] → gewenste instelling.

✓	Automatisch	De camera herkent een HD-televisie automatisch en stelt de uitgangsverresolutie in.
	1080p	Voert signalen uit in HD-beeldkwaliteit (1080p).
	1080i	Voert signalen uit in HD-beeldkwaliteit (1080i).

Opmerkingen

- Als u het beeld niet goed kunt weergeven met de instelling [Automatisch], selecteert u [1080i] of [1080p] afhankelijk van de televisie die is aangesloten.

CTRL.VOOR HDMI

Als de camera met behulp van een HDMI-kabel (los verkrijgbaar) wordt aangesloten op een "BRAVIA" Sync-compatibele televisie, kunt u beelden op uw camera weergeven door de afstandsbediening van de televisie op de televisie te richten. Zie pagina 209 over "BRAVIA" Sync.

1 MENU → [Instellingen] → [CTRL.VOOR HDMI] → gewenste instelling.

✓	Aan	U kunt de camera bedienen met de afstandsbediening van de televisie.
	Uit	U kunt de camera niet bedienen met de afstandsbediening van de televisie.

Opmerkingen

- U kunt de camera bedienen met de afstandsbediening van uw televisie door uw camera op een "BRAVIA" Sync-compatibele televisie aan te sluiten.

USB-verbinding

Selecteert de toepasselijke USB-aansluitmethode voor elke computer en elk USB-apparaat die zijn aangesloten op de camera.

1 MENU → [Instellingen] → [USB-verbinding] → gewenste instelling.

✓	Automatisch	Brengt automatisch een massaopslagverbinding of MTP-verbinding tot stand, in overeenstemming met een computer en andere USB-apparaten die moeten worden aangesloten. Windows 7-computers worden verbonden met MTP en de unieke functies ervan worden ingeschakeld voor gebruik.
	Massaopslag	Brengt een massaopslagverbinding tot stand tussen de camera, een computer en andere USB-apparaten.
	MTP	Hiermee brengt u een MTP-verbinding tot stand tussen de camera en een computer of ander USB-apparaat. Computers waarop Windows 7 draait worden verbonden met MTP en de unieke functies ervan worden ingeschakeld. Als een computer een ander besturingssysteem gebruikt (Windows Vista/XP of Mac OS X), wordt de wizard AutoPlay afgebeeld, en worden de stilstaande beelden in de opnamemap op de camera geïmporteerd in de computer.

Opmerkingen

- Deze verbinding kan lange tijd in beslag nemen wanneer [Automatisch] is geselecteerd.
- Als de camera niet wordt herkend door de computer, stelt u [USB-verbinding] in op [Massaopslag].

Reinigen

Zo kunt u de beeldsensor reinigen.

1 MENU → [Instellingen] → [Reinigen] → OK.

De mededeling "Na het reinigen, camera uitschakelen. Doorgaan?" wordt afgebeeld.

2 Selecteer OK.

De stofverwijderingsfunctie wordt automatisch geactiveerd.

3 Zet de camera uit.

4 Neem de lens van de camera.

5 Reinig met behulp van het blaaskwastje het oppervlak van de beeldsensor en het omliggende gebied.

6 Bevestig de lens.

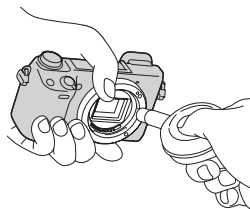

Opmerkingen

- Een blaasbalg wordt niet bij de camera geleverd. Gebruik een in de winkel verkrijgbare blaasbalg.
- Het reinigen kan alleen worden uitgevoerd wanneer het accuniveau  (3 accustreepjes) of meer is. Wij adviseren u de netspanningsadapter AC-PW20 (los verkrijgbaar) te gebruiken.
- Gebruik geen spray omdat hierdoor waterdruppels in de behuizing van de camera terecht kunnen komen.
- Steek de punt van de blaasbalg niet in de opening voorbij het lensmontagegedeelte, zodat de punt van de blaasbalg de beeldsensor niet raakt.
- Houd de camera met de lensopening omlaag gericht om te voorkomen dat het stof weer binnendringt in de camera.
- Stel de camera tijdens het reinigen niet bloot aan mechanische schokken.
- Blaas niet te hard wanneer u de beeldsensor schoonmaakt met een blaaskwastje.

Kalibratie (alleen NEX-5R)

Stelt u in staat het aanraakscherm te kalibreren wanneer de toetsen op het aanraakscherm niet reageren op de plaatsen waar u het scherm aanraakt.

- 1 MENU → [Instellingen] → [Kalibratie].
- 2 Raak steeds het midden van het kruisje (x) aan in de volgorde waarin ze op het scherm verschijnen.



Opmerkingen

- Als u [Annuleren] aanraakt om de kalibratie tussentijds te stoppen, zullen de aanpassingen die tot dat moment gemaakt zijn niet worden toegepast.
- Als u het scherm naast de juiste plek aanraakt, wordt de kalibratie niet uitgevoerd. Raak nogmaals het midden van het kruisje (x) aan.

Versie

Toont de versie van uw camera en lens. Controleer de versie wanneer er een firmware-update uitkomt.

1 MENU → [Instellingen] → [Versie].

Opmerkingen

- Bijwerken kan alleen worden uitgevoerd wanneer het accuniveau  (3 accustreepjes) of meer is. Wij adviseren u een voldoende opgeladen accu of de netspanningsadapter AC-PW20 (los verkrijgbaar) te gebruiken.

Demomodus

De functie [Demomodus] geeft automatisch de bewegende beelden die op de geheugenkaart zijn opgenomen weer (demonstratie) wanneer de camera een bepaalde tijdsduur niet is bediend.

Selecteer normaal [Uit].

1 MENU → [Instellingen] → [Demomodus] → gewenste instelling.

	Aan	De demonstratie begint automatisch wanneer de camera ongeveer 1 minuut lang niet wordt gebruikt. Alleen beveiligde bewegende beelden in het AVCHD-formaat zijn beschikbaar. Selecteer het oudste bestand met bewegende beelden in [AVCHDweergave] en beveilig het.
✓	Uit	Toont de demonstratie niet.

Opmerkingen

- U kunt deze functie alleen instellen als de camera van stroom wordt voorzien door de netspanningsadapter AC-PW20 (los verkrijgbaar).
- Zelfs wanneer [Aan] is ingesteld zal de camera geen demonstratie starten als geen bestand met bewegende beelden is opgeslagen op de geheugenkaart.
- Als [Aan] is geselecteerd, schakelt de camera niet over naar de stroombesparingsfunctie.

Initialiseren

Initialiseert de instelling van de standaardwaarden.
Zelfs als u [Initialiseren] activeert, blijven de beelden behouden.

1 MENU → [Instellingen] → [Initialiseren] → gewenste instelling.

✓	Terugstellen	Stelt de belangrijkste instellingen terug op de standaardinstellingen. <ul style="list-style-type: none">• De volgende instellingen worden niet teruggesteld:<ul style="list-style-type: none">– [Taal]– [Datum/tijd instellen]– Gezichten geregistreerd voor [Gezichtsregistratie]– Instellingen geregistreerd voor [AF-microoafst.]– Gedownloade applicaties– Serviceaccountinformatie van "PlayMemories Camera Apps" die in de camera is opgeslagen– Accesspoint-informatie die in de camera is opgeslagen– Smartphone-informatie die in de camera is opgeslagen– Bestandsnummer
	Op fabrieksinst. terugzetten	Stelt de instellingen terug op de standaardinstellingen. <ul style="list-style-type: none">• [Taal] en [Tijdzone instellen] worden niet teruggesteld.• Zelfs instellingen die niet worden teruggesteld met [Terugstellen] kunnen worden teruggesteld, waaronder Wi-Fi-instellingen, gedownloade applicaties, bestandsnummers, enz.

Opmerkingen

- Zet vooral de camera niet uit tijdens het terugstellen.
- In sommige gevallen wordt niets op het scherm afgebeeld gedurende ongeveer 10 seconden nadat u [Initialiseren] hebt uitgevoerd.

Formatteren

Formateert de geheugenkaart. Wanneer u voor de eerste keer een geheugenkaart gebruikt in deze camera, kunt u de kaart voordat u opnamen maakt het beste met de camera formatteren, omdat de geheugenkaart dan stabielere presteert. Permanent formatteren wist alle gegevens op de geheugenkaart en is onherstelbaar. Sla kostbare gegevens op een computer of dergelijk apparaat op.

1 MENU → [Instellingen] → [Formatteren] → OK.

Opmerkingen

- Permanent formatteren wist alle gegevens, ook de beveiligde beelden.
- Tijdens het formatteren brandt het toegangslampje. U mag de geheugenkaart niet uitnemen zolang het toegangslampje brandt.
- Formateer de geheugenkaart in de camera. Als u de geheugenkaart op een computer formateert, kan hij mogelijk niet in de camera worden gebruikt, afhankelijk van het type formattering dat is uitgevoerd.
- U kunt een geheugenkaart niet formatteren wanneer het resterende accuniveau minder 1% is.

Bestandsnummer

Selecteert de methode die moet worden gebruikt voor het toewijzen van bestandsnummers aan stilstaande en bewegende beelden in het MP4-formaat.

1 MENU → [Instellingen] → [Bestandsnummer] → gewenste instelling.

✓	Serie	De camera stelt de nummers niet terug en wijst opeenvolgende nummers aan bestanden toe totdat het nummer "9999" wordt bereikt.
	Terugstellen	De camera stelt de nummers terug nadat een bestand is opgenomen in een nieuwe map en wijst aan bestanden een nummer toe vanaf "0001". Wanneer in de opnamemap reeds een bestand zit, wordt aan het nieuwe bestand een bestandsnummer toegewezen dat 1 hoger is dan het hoogste aanwezige bestandsnummer.

Mapnaam

Stilstaande beelden die u maakt, worden opgeslagen in een map die automatisch wordt aangemaakt in de DCIM-map op de geheugenkaart. U kunt de vorm van de mapnaam wijzigen.

1 MENU → [Instellingen] → [Mapnaam] → gewenste instelling.

✓	Standaardform.	De vorm van de mapnaam is als volgt: mapnummer + MSDCF. Voorbeeld: 100MSDCF
	Datumformaat	De vorm van de mapnaam is als volgt: mapnummer + J (laatste cijfer)/MM/DD. Voorbeeld: 10020405 (mapnummer: 100, datum: 04/05/2012)

Opmerkingen

- De naam van de map voor bewegende beelden ligt vast als "mapnummer + ANV01". U kunt deze naam niet wijzigen.

Opnamemap kiezen

Als een [Standaardform.]-map is geselecteerd onder [Mapnaam] en er 2 of meer mappen zijn, kunt u de opnamemap selecteren waarin stilstaande beelden en bewegende beelden in het MP4-formaat worden opgeslagen.

1 MENU → [Instellingen] → [Opnamemap kiezen] → gewenste map.

Opmerkingen

- U kunt de map niet selecteren wanneer u de instelling [Datumformaat] selecteert.
- Bestanden met bewegende beelden in het MP4-formaat worden opgeslagen in een map voor bewegende beelden die hetzelfde mapnummer heeft als de geselecteerde map voor stilstaande beelden.

Nieuwe map

Maakt een nieuwe opnamemap op de geheugenkaart aan waarin de stilstaande beelden en de bewegende beelden in het MP4-formaat worden opgeslagen. Beelden worden vastgelegd in de nieuwe map totdat u een andere map aanmaakt of een andere opnamemap selecteert.

1 MENU → [Instellingen] → [Nieuwe map].

Een nieuwe map wordt aangemaakt met een mapnummer dat één hoger is dan het hoogste mapnummer dat aanwezig is.

Opmerkingen

- Een map voor stilstaande beelden en een map voor bewegende beelden in het MP4-formaat met hetzelfde mapnummer worden tegelijkertijd aangemaakt.
- Wanneer u een geheugenkaart in de camera zet die in andere apparatuur is gebruikt, en u maakt opnamen, dan zal misschien automatisch een nieuwe map worden aangemaakt.
- Er kunnen in totaal tot wel 4.000 beelden worden opgeslagen in de mappen voor stilstaande beelden of films met hetzelfde nummer. Wanneer de capaciteit van de map wordt overschreden, wordt automatisch een nieuwe map aangemaakt.

Beeld-DB herstellen

Wanneer onregelmatigheden worden veroorzaakt in het beelddatabasebestand door bestanden te bewerken op computers, enz., kunnen de beelden op de geheugenkaart niet worden weergegeven op deze camera. Als dergelijke onregelmatigheden zich voordoen, repareert de camera het bestand.

1 MENU → [Instellingen] → [Beeld-DB herstellen] → OK.

Het scherm [Beeld-DB herstellen] wordt afgebeeld en de camera herstelt het bestand.

Wacht totdat de reparatie uitgevoerd is.

Opmerkingen

- Gebruik een accu die voldoende is opgeladen. Als het vermogen van de accu te veel afneemt tijdens het repareren, kunnen de gegevens beschadigd raken.

Kaartruimte weerg.

Toont de opnametijd op de geheugenkaart die nog resteert voor het opnemen van film.
Het aantal stilstaande beelden dat nog kan worden vastgelegd wordt ook getoond.

1 MENU → [Instellingen] → [Kaartruimte weerg.].

Inhoud

Voorbeeldfoto





Menu

Index

Inst. uploaden

Stelt in of u de uploadfunctie gebruikt of niet wanneer u gebruik maakt van een Eye-Fi-kaart (verkrijgbaar in de winkel). Deze functie wordt afgebeeld als een Eye-Fi-kaart in de camera is geplaatst.

1 MENU → [Instellingen] → [Inst. uploaden] → gewenste instelling.

<input checked="" type="checkbox"/>	Aan	Schakelt de uploadfunctie in. Het pictogram op het scherm verandert aan de hand van de communicatiestatus van de camera.  Standby. Er zijn geen beelden te verzenden.  Verbinding maken.  Standby voor uploaden.  Bezig met uploaden.  Fout
	Uit	Schakelt de uploadfunctie uit.

Opmerkingen

- [Stroombesparing] werkt niet wanneer de camera bezig is met het uploaden van beelden.
- Eye-Fi-kaarten worden verkocht in de VS, Canada, Japan en sommige landen in de EU (vanaf juni 2012).
- Neem voor informatie rechtstreeks contact op met de fabrikant of de leverancier.
- Eye-Fi-kaarten kunnen alleen worden gebruikt in de landen/gebieden waar zij werden aangeschaft. Gebruik de Eye-Fi-kaart in overeenstemming met de wet van de landen/gebieden waar u de kaart hebt aangeschaft.
- Gebruik een Eye-Fi-kaart die in de camera is geplaatst, niet in een vliegtuig. Als een Eye-Fi-kaart in de camera is geplaatst, stelt u [Inst. uploaden] in op [Uit].  wordt afgebeeld op het scherm wanneer [Inst. uploaden] is ingesteld op [Uit].
- U kunt de Wi-Fi-netwerkfunctie niet gebruiken als u een Eye-Fi-kaart gebruikt voor draadloze communicatie, enz.

Beelden verzenden met behulp van een Eye-Fi-kaart



1 Stel uw Wi-Fi-netwerk in of stel de bestemming op de Eye-Fi-kaart in.

Raadpleeg voor meer informatie de handleiding die bij de Eye-Fi-kaart werd geleverd.

2 Plaats de Eye-Fi-kaart die u hebt ingesteld in de camera en neem stilstaande beelden op.

De beelden worden automatisch via het Wi-Fi-netwerk naar uw computer, enz., verzonden.

Opmerkingen

- Wanneer u een splinternieuwe Eye-Fi-kaart voor de eerste keer gebruikt, kopieert u het installatiebestand van Eye-Fi-manager dat op de kaart is opgenomen, naar uw computer voordat u de kaart formateert.
- Gebruik de Eye-Fi-kaart nadat u de firmware hebt bijgewerkt naar de meest recente versie. Raadpleeg voor meer informatie de bedieningsinstructies die bij de Eye-Fi-kaart werden geleverd.
- De functie voor stroombesparing van de camera werkt niet zolang beelden worden verplaatst.
- Als  (fout) wordt afgebeeld, haalt u de geheugenkaart eruit en plaatst u deze terug erin, of schakelt u de camera uit en daarna weer in. Als  opnieuw wordt afgebeeld, kan de Eye-Fi-kaart beschadigd zijn.
- Wi-Fi-netwerkcommunicatie kan worden beïnvloed door andere communicatieapparaten. Als de communicatiestatus slecht is, gaat u dichter naar het accesspoint van het Wi-Fi-netwerk toe.
- Raadpleeg voor nadere gegevens over de bestandstypen die kunnen worden geüpload, de gebruiksaanwijzing die bij de Eye-Fi-kaart wordt geleverd.
- Dit product ondersteunt de "Endless Memory Mode" van Eye-Fi niet. Zorg ervoor dat de "Endless Memory Mode" van de Eye-Fi-kaart is uitgeschakeld voordat u hem in de camera plaatst.

WPS-Push

Als uw accesspoint een WPS-toets heeft, kunt u het accesspoint eenvoudig in de camera registreren door op de WPS-toets te drukken.

1 MENU → [Instellingen] → [WPS-Push].

2 Druk op de WPS-toets op het accesspoint dat u wilt registreren.

Opmerkingen

- Afhankelijk van het accesspoint, is [WPS-Push] mogelijk niet beschikbaar. In dat geval voert u de stappen uit voor [Toegangspunt instellingen] en registreert u het accesspoint (pagina 201).
- Schakel de camera uit wanneer u in een vliegtuig zit.

Toegangspunt instellingen

Registreert handmatig het accesspoint.

Controleer voordat u de procedure begint de SSID-naam van het accesspoint, het beveiligingssysteem en het wachtwoord. Het wachtwoord is mogelijk vooraf ingesteld in bepaalde apparaten. Voor meer informatie raadpleegt u de gebruiksaanwijzing van het accesspoint.

- 1 MENU → [Instellingen] → [Toegangspunt instellingen].
- 2 Selecteer het accesspoint dat u wilt registreren.

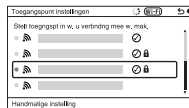

Wanneer het gewenste accesspoint op het scherm wordt afgebeeld:

Selecteer het gewenste accesspoint.

Wanneer het gewenste accesspoint niet op het scherm wordt afgebeeld:

Selecteer [Handmatige instelling] en stel het accesspoint in.

* Raadpleeg "Het gebruik van het toetsenbord" voor de invoermethode.

Als u [Handmatig registreren] selecteert, voert u de SSID-naam van het accesspoint in → selecteer het beveiligingssysteem.

- 3 Voer het wachtwoord in.

Voor accesspoints waarvoor  niet worden afgebeeld, hoeft geen wachtwoord te worden ingevoerd.

- 4 Selecteer [Geheugen] en registreer daarna de instellingen.

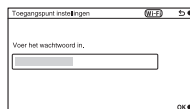

Opmerkingen

- Schakel de camera uit wanneer u in een vliegtuig zit.

Het gebruik van het toetsenbord

Wanneer tekens handmatig moeten worden ingevoerd, wordt op het scherm een toetsenbord afgebeeld.

Selecteer de gewenste knop door op de boven-/onder-/rechter-/linkerkant van het besturingswiel te drukken, en druk daarna op het midden.

U kunt het toetsenbord bedienen door het scherm aan te raken (alleen NEX-5R).

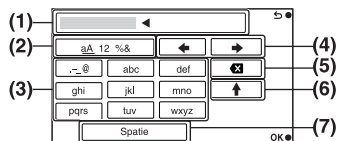

	Namen van de schermen	Funcities
(1)	Invoerveld	De tekens die u invoert worden hierin afgebeeld. Als u meer tekens invoert dan het ingestelde aantal tekens, wordt ◀ afgebeeld op het scherm.
(2)	Tekensoort veranderen	Iedere keer wanneer u op het midden van het besturingswiel drukt, verandert de tekensort tussen de letters van het alfabet, cijfers en symbolen. U kunt tussen de tekensorten wisselen door het scherm aan te raken (alleen NEX-5R).
(3)	Toetsenbord	Iedere keer wanneer u op het midden van het besturingswiel drukt, wordt het ingevoerde teken afgebeeld. Bijvoorbeeld: Als u "abd" wilt invoeren Selecteer de toets voor "abc" en druk eenmaal op het midden van het besturingswiel om "a" af te beelden → selecteer "→" om de cursor te verplaatsen (4) en druk op het midden van het besturingswiel → selecteer de toets voor "abc" en druk tweemaal op het midden van het besturingswiel om "b" af te beelden → selecteer de toets voor "def" en druk eenmaal op het midden van het besturingswiel om "d" af te beelden. U kunt een teken invoeren door het scherm aan te raken (alleen NEX-5R).
(4)	Cursor verplaatsen	Verplaatst de cursor in het invoerveld naar links of rechts.
(5)	Wissen	Het vorige teken wordt gewist.
(6)	↑	Het volgende teken wordt een hoofdletter of kleine letter.
(7)	Spatie	Voert een spatie in.

Overige instellingen

Afhankelijk van de status of de instelmethode van het accesspoint, kunt u nog meer instellingen maken.

Namen van de schermen	Functies
Voorrangsverbinding	Stelt [Voorrangsverbinding] in op [Aan] of [Uit].
WPS PIN	Beeldt het IP-adres af dat u hebt ingevoerd in het aangesloten apparaat.
IP-adres instelling	Selecteert [Automatisch] of [Handmatige instelling].
IP-adres	Als u het IP-adres handmatig invoert, voert u het vaste adres in.
Subnetmasker/ Standaardgateway	Als u [IP-adres instelling] instelt op [Handmatige instelling], voert u het IP-adres in overeenkomstig uw netwerkgeving.

Opmerkingen

- Om het geregistreerde accesspoint prioriteit te geven, stelt u [Voorrangsverbinding] in op [Aan].

Naam Appar. Bewerk

Verandert de naam van het apparaat onder Wi-Fi Direct.

- 1 MENU → [Instellingen] → [Naam Appar. Bewerk].
- 2 Selecteer het invoerveld en voer daarna de naam van het apparaat in → OK.
Raadpleeg "Het gebruik van het toetsenbord" voor de invoermethode (pagina 202).

Inhoud

Voorbeeldfoto

Menu

Index

MAC-adres weergvn

Toont het MAC-adres van de camera.

1 MENU → [Instellingen] → [MAC-adres weergvn].

Inhoud

Voorbeeldfoto

Menu

Index

Bek. op smartph. terugstell.

De camera deelt de verbindinginformatie voor [Bekijken op smartphone] met een apparaat dat toestemming heeft om verbinding te maken. Als u het apparaat wilt veranderen dat toestemming heeft om verbinding te maken met de camera, stelt u de verbindinginformatie terug door deze stappen uit te voeren.

1 MENU → [Instellingen] → [Bek. op smartph. terugstell.] → OK.

Opmerkingen

- Nadat de verbindinginformatie is teruggesteld, moet u de smartphone opnieuw registreren.

Ntwrkinstell. terugstellen

Stelt alle netwerkinstellingen terug op de standaardinstellingen.

1 MENU → [Instellingen] → [Ntwrkinstell. terugstellen].

Inhoud

Voorbeeldfoto

Menu

Index

Beelden bekijken op een tv

Om beelden van de camera op een televisie te bekijken, zijn een HDMI-kabel (los verkrijgbaar) en een HD-televisie uitgerust met een HDMI-aansluiting vereist. Raadpleeg ook de gebruiksaanwijzing die bij de tv is geleverd.

- 1 Schakel zowel de camera als de tv uit.
- 2 Sluit de camera met behulp van een HDMI-kabel (los verkrijgbaar) aan op de televisie.

NEX-6:

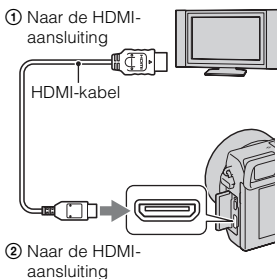

NEX-5R:

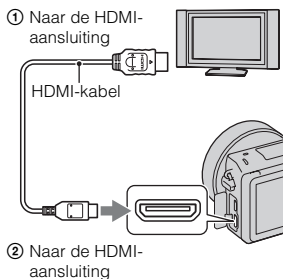

- 3 Zet de tv aan en kies een ander ingangssignaal.
- 4 Schakel de camera in en druk daarna op de  (weergave-)toets om de weergavefunctie te selecteren.

De beelden die met de camera zijn opgenomen, verschijnen op het tv-scherm. Selecteer het beeld van uw keuze met het besturingswiel.

Opmerkingen

- Sommige apparaten zullen mogelijk niet goed werken.
- Het geluid klinkt alleen tijdens het opnemen of weergeven van bewegende beelden indien de camera is aangesloten met een HDMI-kabel.
- Gebruik een HDMI-kabel met het HDMI-logo.
- Gebruik een kabel met een HDMI-ministekker aan één uiteinde (voor de camera) en een stekker die geschikt is voor uw televisie aan het andere uiteinde.
- Sluit de camera en de aan te sluiten apparatuur niet aan via de uitgangen. Dit kan een storing veroorzaken.
- De reliëffunctie is niet ingeschakeld wanneer de camera is aangesloten met behulp van een HDMI-kabel.

Over "PhotoTV HD"

Deze camera is compatibel met de "PhotoTV HD"-norm.

Als u een Sony PhotoTV HD-compatibel apparaat aansluit met behulp van een HDMI-kabel (los verkrijgbaar), wordt de televisie ingesteld op de beeldkwaliteit die geschikt is voor het bekijken van stilstaande beelden, en kunt u genieten van een compleet nieuwe wereld van foto's in adembenemende 'Full HD'-kwaliteit.

"PhotoTV HD" maakt een uiterst gedetailleerde, foto-achtige weergave mogelijk van subtiele texturen en kleuren. Raadpleeg de bij de tv geleverde gebruiksaanwijzing voor meer informatie.

"BRAVIA" Sync gebruiken

Door de camera met behulp van een HDMI-kabel (los verkrijgbaar) aan te sluiten op een televisie die "BRAVIA" Sync ondersteunt, kunt u de camera bedienen met de afstandsbediening van de televisie.

1 Sluit een televisie aan op de camera die "BRAVIA" Sync ondersteunt.

Hetingangssignaal wordt automatisch omgeschakeld en het beeld dat met de camera is opgenomen, verschijnt op het tv-scherm.

2 Druk op de SYNC MENU-knop op de afstandsbediening van de televisie.

3 Gebruik de bedieningsknoppen op de afstandsbediening van de tv.

Item	Bediening
Diavoorstelling	Speelt beelden automatisch af.
Speel 1 beeld af	Keert terug naar het scherm met een enkel beeld.
Beeldindex	Schakelt over naar het beeldindexscherm.
Stilst.b./film select.	Biedt u de mogelijkheid te bepalen hoe u de weer te geven beelden wilt groeperen.
Wissen	Wist het beeld.

Opmerkingen

- De beschikbare bedieningen zijn beperkt wanneer de camera met een HDMI-kabel is aangesloten op een televisie.
- Alleen televisies die "BRAVIA" Sync ondersteunen maken bedieningen via SYNC MENU mogelijk. De bedieningen via SYNC MENU verschillen afhankelijk van de aangesloten televisie. Raadpleeg de bij de tv geleverde gebruiksaanwijzing voor meer informatie.
- Als de camera ongewenste bedieningen uitvoert in reactie op de afstandsbediening van de televisie terwijl de camera is aangesloten op de HDMI-aansluiting van een televisie van een andere fabrikant, selecteert u MENU → [Instellingen] → [CTRL.VOOR HDMI] → [Uit].

Met uw computer

De volgende softwareprogramma's staan op de cd-rom (bijgeleverd) waarmee een veelzijdiger gebruik mogelijk is van de beelden die u hebt opgenomen met uw camera.

- "Image Data Converter"
 - U kunt beeldbestanden in RAW-formaat openen.
- "PlayMemories Home"
 - U kunt stilstaande beelden of films die zijn opgenomen met de camera importeren op uw computer zodat u ze kunt bekijken en u kunt met diverse handige functies de beelden die u hebt vastgelegd, verfrazaien.

Voor gedetailleerde opmerkingen over de installatie raadpleegt u pagina 212.

Opmerkingen

- Gebruik "Image Data Converter" om RAW-beelden weer te geven.
- "PlayMemories Home" is niet geschikt voor Mac-computers. Gebruik, wanneer u beelden weergeeft op Mac-computers, de juiste toepassingssoftware die bij de Mac-computer wordt geleverd.

Aanbevolen computeromgeving (Windows)

De volgende computeromgeving wordt aanbevolen wanneer u de bijgeleverde software gebruikt en beelden importeert via een USB-verbinding.

Besturingssysteem (vooraf geïnstalleerd)	Microsoft Windows XP* SP3/Windows Vista** SP2/Windows 7 SP1
"PlayMemories Home"	CPU: Intel Pentium III 800 MHz of sneller Voor het afspelen/bewerken van de High Definition-films: Intel Core Duo 1,66 GHz of sneller/Intel Core 2 Duo 1,66 GHz of sneller (Intel Core 2 Duo 2,26 GHz of sneller (AVC HD (FX/FH)), Intel Core 2 Duo 2,40 GHz of sneller (AVC HD (PS))) Geheugen: Windows XP 512 MB of meer (1 GB of meer wordt aanbevolen), Windows Vista/Windows 7 1 GB of meer Vaste schijf: Vrije schijfruimte benodigd voor installatie: ongeveer 500 MB Computerscherm: Schermresolutie: 1024 × 768 beeldpunten of meer
"Image Data Converter Ver.4"	CPU/geheugen: Pentium 4 of sneller/1 GB of meer Computerscherm: 1024 × 768 beeldpunten of meer

* 64-Bit Editions en Starter (Edition) worden niet ondersteund. Windows Image Mastering API (IMAPI) Ver. 2.0 of later is vereist om de functie voor het maken van discs te kunnen gebruiken.

** Starter (Edition) wordt niet ondersteund.

Aanbevolen computeromgeving (Mac)

De volgende computeromgeving wordt aanbevolen wanneer u de bijgeleverde software gebruikt en beelden importeert via een USB-verbinding.

Besturingssysteem (vooraf geïnstalleerd)	USB-verbinding: Mac OS X v10.3 – v10.8 "Image Data Converter Ver.4": Mac OS X v10.5 – v10.8
"Image Data Converter Ver.4"	CPU: Intel Processor, zoals Intel Core Solo/Core Duo/Core 2 Duo Geheugen: 1 GB of meer wordt aanbevolen. Computerscherm: 1024 × 768 beeldpunten of meer

Opmerkingen

- De juiste werking kan niet worden gegarandeerd in een computeromgeving die is opgewaardeerd tot een van de bovenstaande besturingssystemen of in een computeromgeving met meerdere besturingssystemen (multi-boot).
- Als u 2 of meer USB-apparaten tegelijkertijd aansluit op één computer, is het mogelijk dat deze camera niet meer werkt afhankelijk van de typen USB-apparaten die u gebruikt.
- Door de camera aan te sluiten via een USB-interface die compatibel is met Hi-Speed USB (USB 2.0), wordt geavanceerde overdracht (overdracht op hoge snelheid) mogelijk aangezien de camera compatibel is met Hi-Speed USB (USB 2.0).
- Wanneer de computer ontwaakt uit de waak- of slaapstand, is het mogelijk dat de communicatie tussen de camera en uw computer zich niet op hetzelfde moment herstelt.

De software gebruiken

Het softwareprogramma installeren (Windows)

Meld aan als beheerder.

- 1 Schakel de computer in en plaats de cd-rom (bijgeleverd) in het cd-romstation.

Het scherm met het installatiemenu verschijnt.

- Als het scherm met het installatiemenu niet wordt afgebeeld, dubbelklikt u op [Computer] (voor Windows XP: [Deze computer]) →  (PMHOME) → [Install.exe].
- Als het scherm Automatisch afspelen verschijnt, selecteert u "Install.exe uitvoeren" en volgt u de instructies die op het scherm verschijnen voor het vervolg van de installatie.

- 2 De camera op de computer aansluiten (pagina 215).

- 3 Klik op [Installeren].

Controleer dat zowel "Image Data Converter" en "PlayMemories Home" zijn aangevinkt en volg de instructies op het scherm.

- Wanneer het bevestigingsbericht voor het opnieuw opstarten verschijnt, start u de computer opnieuw op volgens de instructies op het scherm.
- DirectX zal misschien worden geïnstalleerd afhankelijk van de systeemomgeving van uw computer.

- 4 Verwijder de cd-rom nadat de installatie is voltooid.

De volgende software is geïnstalleerd en er verschijnen snelkoppelingspictogrammen op het bureaublad.

"Image Data Converter"

"PlayMemories Home"

"PlayMemories Home help-gids"

Opmerkingen

- Als "PMB" (Picture Motion Browser), dat bij een camera is geleverd die voor 2011 is aangeschaft, al op de computer is geïnstalleerd, wordt "PMB" overschreven door "PlayMemories Home" en zult u sommige functies van "PMB", die eerder beschikbaar waren, misschien niet kunnen gebruiken.

Het softwareprogramma installeren (Mac)

Meld aan als beheerder.

- 1 Schakel de Mac-computer in en plaats de cd-rom (bijgeleverd) in het cd-romstation.
- 2 Dubbelklik op het pictogram van de cd-rom.
- 3 Kopieer het bestand [IDC_INST.pkg] in de map [MAC] naar het pictogram van de vaste schijf.
- 4 Dubbelklik in de bestemmingsmap op het bestand [IDC_INST.pkg].
Volg de aanwijzingen op het scherm en voltooi de installatie.

"Image Data Converter" gebruiken

Door "Image Data Converter" te gebruiken kunt u het volgende doen:

- U kunt beelden die in het RAW-formaat zijn opgenomen weergeven en bewerken met diverse correcties, zoals tooncurve en scherpte.
- U kunt beelden aanpassen met witbalans, belichting, [Creatieve stijl], enz.
- U kunt de beelden die op een computer zijn weergegeven en bewerkt, opslaan. U kunt het beeld opslaan in het RAW-formaat of in het algemene bestandsformaat.
- U kunt de RAW-beelden en JPEG-beelden die door deze camera zijn opgenomen, weergeven en vergelijken.
- U kunt de beelden rangschikken in 5 klassen.
- U kunt kleurlabels toepassen, enz.

"Image Data Converter" gebruiken

Raadpleeg [Help].

Klik op [start] → [Alle programma's] → [Image Data Converter] → [Help] → [Image Data Converter Ver.4].

"Image Data Converter"-ondersteuningspagina (alleen Engels)

<http://www.sony.co.jp/ids-se/>

"PlayMemories Home" gebruiken

Door "PlayMemories Home" te gebruiken kunt u het volgende doen:

- U kunt beelden die zijn opgenomen met de camera importeren in uw computer en deze weergeven op het computerscherm.
- U kunt de beelden in de computer op een kalender op opnamedatum rangschikken en weergeven.
- U kunt beelden bijwerken (rode-ogeneffect verminderen, enz.), beelden afdrucken, stilstaande beelden versturen als e-mailbijlage en de opnamedatum veranderen.
- U kunt stilstaande beelden met de datum erop afdrucken of opslaan.
- U kunt beelden bijsnijden en verkleinen.
- U kunt een Blu-ray Disc, AVCHD-disc of DVD disc maken van bewegende beelden in het AVCHD-formaat die in een computer zijn geïmporteerd. (Een internetverbinding is nodig wanneer u voor de eerste keer een Blu-ray Disc/DVD-schijf maakt.)

Opmerkingen

- "PlayMemories Home" is niet geschikt voor Mac-computers. Gebruik, wanneer u beelden weergeeft op Mac-computers, de juiste toepassingssoftware die bij de Mac-computer wordt geleverd.
- Bewegende beelden die zijn opgenomen terwijl [Opname-instelling] is ingesteld op [60p 28M(PS)/50p 28M(PS)]/[60i 24M(FX)/50i 24M(FX)]/[24p 24M(FX)/25p 24M(FX)], worden door "PlayMemories Home" omgezet om een AVCHD-opnamedisc te maken. Deze omzetting kan lang duren. Bovendien kunt u niet een disc maken in de oorspronkelijke beeldkwaliteit. Als u de oorspronkelijke beeldkwaliteit wilt behouden, moet u uw films opslaan op een Blu-ray Disc.

"PlayMemories Home" gebruiken

Raadpleeg "PlayMemories Home help-gids".

Dubbelklik op de snelkoppeling van  (PlayMemories Home help-gids) op de desktop, of klik op [start] → [Alle programma's] → [PlayMemories Home] → [PlayMemories Home help-gids].

"PlayMemories Home"-ondersteuningspagina (alleen Engels)

<http://www.sony.co.jp/pmh-se/>

Inhoud

Voorbeeldfoto

Menu

Index

De camera op de computer aansluiten

- 1 Plaats een voldoende opgeladen accu in de camera of sluit de camera aan op een stopcontact met behulp van de netspanningsadapter AC-PW20 (los verkrijgbaar).
- 2 Zet de camera en de computer aan.
- 3 Sluit de camera op uw computer aan.

Wanneer er voor de eerste keer een USB-verbinding tot stand wordt gebracht, start uw computer automatisch een programma om de camera te herkennen. Wacht even.

NEX-6:

- ① Naar de USB-aansluiting van de computer

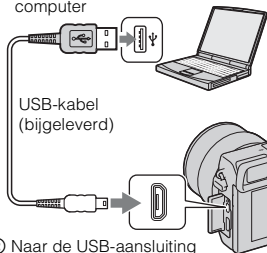

- ② Naar de USB-aansluiting

NEX-5R:

- ① Naar de USB-aansluiting van de computer

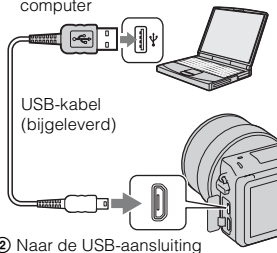

- ② Naar de USB-aansluiting

Beelden importeren in een computer (Windows)

Met "PlayMemories Home" kunt u eenvoudig beelden importeren.

Voor meer informatie over de functies van "PlayMemories Home", raadpleegt u de "PlayMemories Home help-gids".

Beelden in een computer importeren zonder "PlayMemories Home"

Als de wizard AutoPlay wordt afgebeeld nadat een USB-verbinding tot stand is gebracht tussen de camera en een computer, klikt u op [Map openen en bestanden weergeven] → [OK] → [DCIM] of [MP_ROOT] → en kopieert u de gewenste bestanden naar de computer.

Opmerkingen

- Voor handelingen als het importeren van bewegende beelden in het AVCHD-formaat in een computer, gebruikt u "PlayMemories Home".
- Wanneer de camera is aangesloten op de computer en u met bewegende beelden in het AVCHD-formaat of met mappen werkt op de aangesloten computer, kunnen beelden beschadigd raken of mogelijk niet worden weergegeven. Wis of kopieer bewegende beelden in het AVCHD-formaat op de geheugenkaart niet vanaf de computer. Sony is niet aansprakelijk voor de gevolgen van deze handelingen via de computer.

Beelden importeren in een computer (Mac)



- 1 Sluit eerst de camera aan op de Mac-computer. Dubbelklik op het nieuw herkende pictogram op het bureaublad → de map waarin de beelden die u wilt importeren zijn opgeslagen.
- 2 Sleep de beeldbestanden naar het pictogram van de vaste schijf.
De beeldbestanden worden naar de vaste schijf gekopieerd.
- 3 Dubbelklik op het pictogram van de vaste schijf → het gewenste beeldbestand in de map waarin de gekopieerde bestanden zitten.
Het beeld wordt weergegeven.

De software voor Mac-computers

Voor meer informatie over andere softwareprogramma's voor Mac-computers, gaat u naar de volgende URL: <http://www.sony.co.jp/imsoft/Mac/>

De camera loskoppelen van de computer

Voer de onderstaande stappen 1 en 2 uit voordat u de volgende handelingen uitvoert:

- De USB-kabel loskoppelen.
 - De geheugenkaart verwijderen.
 - De camera uitzetten.
- 1 Dubbelklik op het verwijderingspictogram op de taakbalk.
 - In Windows 7 klikt u op  en daarna op .
 - 2 Klik op  (USB-apparaat voor massaopslag veilig verwijderen).

Windows Vista



Ontkoppel-pictogram



Opmerkingen

- Sleep bij gebruik van een Mac-computer het pictogram van de geheugenkaart of het pictogram van het station naar het pictogram van de Prullenmand, voordat de camera wordt losgekoppeld van de computer.
- In Windows 7 wordt het verwijderingspictogram mogelijk niet afgebeeld. In dat geval kunt u loskoppelen zonder bovenstaande procedure te volgen.
- Koppel de USB-kabel niet los terwijl het toegangslampje aan is. De gegevens kunnen worden beschadigd.

Een filmschijf maken

Afhankelijk van het type disc, kunnen de apparaten die kunnen worden weergegeven verschillen. Selecteer de methode die geschikt is voor uw discspeler.

U kunt op twee manieren een disc met bewegende beelden maken. Gebruik "PlayMemories Home" op uw computer, of maak een disc aan op een ander apparaat dan een computer, zoals een recorder.

Disctype/gebruiksdoel	Opname-instelling beschikbaar			Speler
	PS	FX	FH	
 Blu-ray De De high-definition (HD)-beeldkwaliteit blijft behouden.	✓	✓	✓	Blu-ray Disc-weergaveapparaten (Sony Blu-ray Disc-speler, PlayStation®3, enz.)
 DVD U kunt de high-definition (HD)-beeldkwaliteit behouden (AVCHD-opnamedisc).	_*	_*	✓	Weergaveapparaten voor AVCHD-formaat (Sony Blu-ray Disc-speler, PlayStation®3, enz.)
 DVD De standard-definition (STD)-beeldkwaliteit blijft behouden.	_*	_*	_*	Gewone DVD-weergaveapparaten (DVD-speler, computer die een DVD kan weergeven, enz.)

* U kunt een disc aanmaken als u de beeldkwaliteit verlaagt met "PlayMemories Home".



Inhoud

Voorbeeldfoto

Menu

Index

Karakteristieken van de verschillende typen schijf

Disctype/gebruiksdoel	Beschrijving
 High-definition (HD)-beeldkwaliteit	Op een Blu-ray Disc-disc kunt u bewegende beelden in high-definition (HD)-beeldkwaliteit langer opnemen dan op een DVD.
 High-definition (HD)-beeldkwaliteit (AVCHD-opnamedisc)	Bewegende beelden in high-definition (HD)-beeldkwaliteit kunnen worden opgenomen op DVD-media, zoals een DVD-R, om zo een disc van high-definition (HD)-beeldkwaliteit te maken. <ul style="list-style-type: none">• U kunt een disc van high-definition (HD)-beeldkwaliteit weergeven op weergaveapparaten voor AVCHD-formaat, zoals een Sony Blu-ray Disc-speler en een PlayStation®3. U kunt de disc niet weergeven op gewone DVD-spelers.
 Standard-definition (STD)-beeldkwaliteit	Bewegende beelden in standard-definition (STD)-beeldkwaliteit die zijn omgezet vanuit bewegende beelden in high-definition (HD)-beeldkwaliteit kunnen worden opgenomen op DVD-media, zoals een DVD-R, om zo een disc van standard-definition (STD)-beeldkwaliteit te maken.

Discs die u kunt gebruiken met "PlayMemories Home"

U kunt de volgende 12cm-discs gebruiken met "PlayMemories Home". Voor Blu-ray Disc, zie pagina 219.

Schijftype	Kenmerken
DVD-R/DVD+R/DVD+R DL	Niet-herschrijfbaar
DVD-RW/DVD+RW	Herschrijfbaar

- Zorg altijd dat uw PlayStation®3 de meest recente versie van de PlayStation®3-systeemsoftware gebruikt.
- De PlayStation®3 is mogelijk niet verkrijgbaar in sommige landen/gebieden.

Een disc van high-definition (HD)-beeldkwaliteit maken (AVCHD-opnamedisc)

U kunt een AVCHD-opnamedisc van high-definition (HD)-beeldkwaliteit maken van bewegende beelden in het AVCHD-formaat die zijn geïmporteerd in een computer met behulp van het softwareprogramma "PlayMemories Home".

- 1 Start [PlayMemories Home] en klik op  (Discs aanmaken).
- 2 Selecteer [AVCHD (HD)] op de vervolgkeuzelijst om een disc te selecteren.
- 3 Selecteer de bewegende beelden in het AVCHD-formaat die u wilt schrijven.
- 4 Klik op [Add].
 - U kunt ook films toevoegen door ze te verslepen en neer te zetten.
- 5 Maak de disc aan de hand van de instructies op het scherm.

Opmerkingen

- Installeer "PlayMemories Home" van tevoren.
- Stilstaande beelden en bewegende beelden in het MP4-formaat kunnen niet worden opgenomen op een AVCHD-opnamedisc.
- Het maken van een schijf kan lange tijd in beslag nemen.
- Bewegende beelden die zijn opgenomen terwijl [Opname-instelling] is ingesteld op [60p 28M(PS)/50p 28M(PS)]/[60i 24M(FX)/50i 24M(FX)]/[24p 24M(FX)/25p 24M(FX)], worden door "PlayMemories Home" omgezet om een AVCHD-opnamedisc te maken. Deze omzetting kan lang duren. Bovendien kunt u niet een disc maken in de oorspronkelijke beeldkwaliteit. Als u de oorspronkelijke beeldkwaliteit wilt behouden, slaat u uw films op op een Blu-ray Disc.



Een AVCHD-opnamedisc weergeven op een computer

U kunt de disc weergeven met behulp van "PlayMemories Home". Selecteer het DVD-station waarin de disc zit en klik in "PlayMemories Home" op [Player for AVCHD]. Zie "PlayMemories Home help-gids" voor meer informatie.

- Afhankelijk van de computeromgeving zullen films misschien niet gelijkmatig worden afgespeeld.

Een Blu-ray Disc maken

U kunt een Blu-ray Disc maken van bewegende beelden in het AVCHD-formaat die eerder in een computer zijn geïmporteerd. Uw computer moet het maken van een Blu-ray Disc ondersteunen.

BD-R (niet-herschrijfbaar) en BD-RE (herschrijfbaar) kunnen worden gebruikt voor het maken van een Blu-ray Disc. U kunt bij geen van beide typen schijf materiaal toevoegen wanneer de schijf eenmaal is gemaakt.

Om een Blu-ray Disc te maken met behulp van "PlayMemories Home", moet u invoegtoepassingen installeren. Voor meer informatie, gaat u naar de volgende URL: <http://support.d-imaging.sony.co.jp/BDUW/>

Een internetverbinding is vereist om de invoegtoepassingen te installeren.

Zie "PlayMemories Home help-gids" voor meer informatie.

Opmerkingen

- Om een Blu-ray Disc weer te geven die is gemaakt van bewegende beelden die zijn opgenomen in het [60p 28M(PS)]- of [50p 28M(PS)]-formaat, is een apparaat vereist dat compatibel is met de AVCHD-standaard versie 2.0.

Een disc van standard-definition (STD)-beeldkwaliteit maken op een computer

U kunt een disc van standard-definition (STD)-beeldkwaliteit maken van bewegende beelden in het AVCHD-formaat die zijn geïmporteerd in een computer met behulp van het softwareprogramma "PlayMemories Home".





- 1 Start [PlayMemories Home] en klik op  (Discs aanmaken).
- 2 Selecteer [DVD-Video (STD)] op de afrollijst om een disc te selecteren.
- 3 Selecteer de bewegende beelden in het AVCHD-formaat die u wilt schrijven.
- 4 Klik op [Add].
 - U kunt ook films toevoegen door ze te verslepen en neer te zetten.
- 5 Maak de disc aan de hand van de instructies op het scherm.

Opmerkingen

- Installeer "PlayMemories Home" van tevoren.
- Bestanden van bewegende beelden in het MP4-formaat kunnen niet worden opgenomen op een disc.
- Het maken van een disc neemt meer tijd in beslag omdat bewegende beelden in het AVCHD-formaat worden omgezet naar films van standard-definition (STD)-beeldkwaliteit.
- Een internetverbinding is nodig wanneer u voor de eerste keer een DVD-Video (STD)-disc maakt.

Een filmschijf maken met een ander apparaat dan een computer

U kunt een disc maken met een Blu-ray Disc-recorder, enz.
Van het gebruikte apparaat hangt af welk schijftype u kunt gebruiken.

Apparaat	Schijftype	
	Blu-ray Disc-recorder: U kunt een Blu-ray Disc of DVD met standard-definition (STD)-beeldkwaliteit maken.	<div style="display: inline-block; width: 45%; vertical-align: top;">  Blu-ray High-definition (HD)-beeldkwaliteit </div> <div style="display: inline-block; width: 45%; vertical-align: top;">  DVD Standard-definition (STD)-beeldkwaliteit </div>
	HDD-recorder enzovoort: U kunt een DVD met standard-definition (STD)-beeldkwaliteit maken.	 DVD Standard-definition (STD)-beeldkwaliteit

Opmerkingen

- Raadpleeg voor meer informatie over het maken van een disc de gebruiksaanwijzing die bij het gebruikte apparaat wordt geleverd.

Stilstaande beelden afdrukken

U kunt stilstaande beelden afdrukken met de volgende methoden.

- Direct afdrukken met een printer die uw type geheugenkaart ondersteunt
Raadpleeg de bij de printer geleverde gebruiksaanwijzing voor meer informatie.
- Afdrukken met behulp van een computer
U kunt beelden importeren in een computer met behulp van het softwareprogramma "PlayMemories Home" en de beelden afdrukken. U kunt de datum op het beeld zetten en het beeld afdrukken. Voor meer informatie, zie "PlayMemories Home help-gids".
- Afdrukken in een winkel

U kunt een geheugenkaart met daarop de beelden die met de camera zijn geschoten, naar een winkel brengen die foto's afdrukt. Als de winkel het afdrukken van foto's volgens de DPOF-norm ondersteunt, kunt u van tevoren in de weergavefunctie een **DPOF** -afdrukmarkering aanbrengen op de beelden, zodat u deze niet opnieuw hoeft te selecteren wanneer u ze in de winkel afdrukt.

Opmerkingen

- U kunt geen RAW-beelden afdrukken.
- Als u beelden afdrukt die zijn opgenomen in de [16:9] functie, kunnen beide zijranden worden afgeknipt.
- U kunt afhankelijk van de printer misschien panoramische beelden niet afdrukken.
- Wanneer u afdrukken maakt in de winkel, let dan op het volgende.
 - Vraag in de fotoafdrukservicewinkel met welke typen geheugenkaarten zij overweg kunnen.
 - Een geheugenkaartadapter (los verkrijgbaar) kan noodzakelijk zijn. Vraag advies in uw fotoafdrukservicewinkel.
 - Voordat u beeldgegevens meeneemt naar een winkel, maakt u altijd een (reserve)kopie van uw gegevens op een ander medium.
 - U kunt het aantal afdrukken niet instellen.
 - Als u data op beelden wilt afdrukken, vraag dan advies in uw fotoafdrukservicewinkel.
- De camera is niet compatibel met "PictBridge".

Functies toevoegen aan de camera (Applicaties downloaden)

U kunt de gewenste functies toevoegen aan uw camera door via het internet verbinding te maken met de website voor het downloaden van applicaties  (PlayMemories Camera Apps). Bijvoorbeeld, de volgende functies zijn beschikbaar:

- U kunt de camera bedienen met behulp van een smartphone.
- U kunt diverse effecten gebruiken bij het opnemen van beelden.
- U kunt beelden vanaf de camera uploaden naar een netwerkservice.

Sommige applicaties zijn tegen betaling.

Aanbevolen computeromgeving (Windows)

De volgende computeromgeving is noodzakelijk om een applicatie te downloaden en een functie toe te voegen aan de camera.

Besturingssysteem (vooraf geïnstalleerd)	Microsoft Windows XP* SP3/Windows Vista** SP2/Windows 7 SP1
Browser	Internet Explorer 8* of 9*
Benodigde vrije ruimte op de vaste schijf voor installatie	Ongeveer 10 MB
Scherm	1024 × 768 pixels of meer

* De 64-bit edities en Starter (Edition) worden niet ondersteund.

** Starter (Edition) wordt niet ondersteund.

Aanbevolen computeromgeving (Mac)

De volgende computeromgeving is noodzakelijk om een applicatie te downloaden en een functie toe te voegen aan de camera.

Besturingssysteem (vooraf geïnstalleerd)	Mac OS X v10.5, v10.6 of v10.7*
CPU	Intel Processor
Browser	Safari 5
Benodigde vrije ruimte op de vaste schijf voor installatie	Ongeveer 10 MB
Scherm	1024 × 768 pixels of meer

* De 32-bit kernel wordt niet ondersteund.

Het downloaden van services starten

- 1 Maak verbinding met de website voor het downloaden van applicaties.

<http://www.sony.net/pmca>

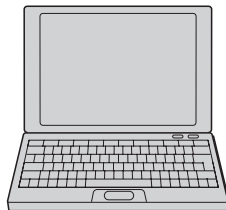

- 2 Volg de instructies op het scherm en open een serviceaccount.

Volg de instructies op het scherm om de gewenste applicatie te downloaden naar de camera.

Opmerkingen

- De functie voor het downloaden van applicaties is mogelijk niet beschikbaar in sommige landen en gebieden. Raadpleeg voor meer informatie de bovenstaande website voor het downloaden van applicaties.

Applicaties downloaden

- 1 Maak verbinding met de website voor het downloaden van applicaties.

<http://www.sony.net/pmca>

- 2 Selecteer de gewenste applicatie en download de applicatie aan de hand van de instructies op het scherm naar de camera.

Sluit de computer en de camera op elkaar aan met behulp van een micro-USB-kabel (bijgeleverd) door de instructies op het scherm te volgen.

- ① Naar de USB-aansluiting van de computer

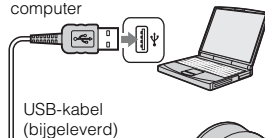

- ② Naar de USB-aansluiting

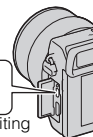

 Applicaties rechtstreeks downloaden met behulp van de WiFi-functie van de camera.

U kunt applicaties downloaden met behulp van de WiFi-functie zonder verbinding te maken met een computer.

Selecteer MENU → [Applicatie] →  (PlayMemories Camera Apps), en volg daarna de instructies op het scherm om applicaties te downloaden.

Maak van tevoren een serviceaccount aan.

Applicaties verwijderen

- 1 Selecteer MENU → [Applicatie] → [Applicatiebeheer] → [Beheren en verwijderen].
- 2 Selecteer de applicatie die u wilt verwijderen.
- 3 Selecteer  om de applicatie te verwijderen.
De verwijderde applicatie kan opnieuw worden geïnstalleerd. Voor meer informatie gaat u naar de website voor het downloaden van applicaties.

De volgorde van de applicaties veranderen

- 1 Selecteer MENU → [Applicatie] → [Applicatiebeheer] → [Sorteren].
- 2 Selecteer de applicatie waarvan u de volgorde wilt veranderen.
- 3 Selecteer de bestemming.

De accountinformatie van "PlayMemories Camera Apps" bevestigen

- 1 Selecteer MENU → [Applicatie] → [Applicatiebeheer] → [Accountgegevens weergegeven].
De accountinformatie van "Sony Entertainment Network" die in de camera is geregistreerd, wordt afgebeeld.

De gedownloade applicatie opstarten

Open een applicatie die is gedownload vanaf de website voor het downloaden van applicaties  (PlayMemories Camera Apps).

1 Selecteer MENU → [Applicatie] → gewenste applicatie om op te starten.

Opmerkingen

- Tijdens het gebruik van een applicatie die is gedownload vanaf de website, kunt u de [Aanraaksluiter] niet gebruiken (alleen NEX-5R).

Applicaties sneller opstarten

Wijs [Applic. downloaden] en [Applicatielijst] toe aan de eigen toets. U kunt met de eigen toets de applicatie alleen opstarten of de applicatielijst afbeelden wanneer het opname-informatiescherm wordt afgebeeld (pagina 167).

Problemen oplossen

Als u problemen ondervindt met de camera, probeer dan de volgende oplossingen.

1 Controleer de onderdelen op pagina 226 t/m 232.

2 Verwijder de accu, wacht ongeveer 1 minuut, plaats de accu weer en zet de camera aan.

3 Stel de instellingen terug (pagina 190).

4 Neem contact op met uw Sony-dealer of de plaatselijke technische dienst van Sony.

Accu en voeding

Het lukt niet de accu te plaatsen.

- Verschuif bij het plaatsen van de accu met de punt van de accu de vergrendelingshendel.
- U kunt uitsluitend een accu van het type NP-FW50 gebruiken. Controleer of de accu van het type NP-FW50 is.

De indicator van de resterende acculading geeft een verkeerde lading aan of de lading is snel op ondanks dat de indicator nog voldoende lading aangeeft.

- Dit doet zich voor wanneer u de camera op een zeer warme of koude plaats gebruikt.
- De accu is leeg. Plaats een opgeladen accu.
- De accu is niet meer bruikbaar. Vervang de accu door een nieuwe.

De camera kan niet worden ingeschakeld.

- Plaats de accu op de juiste wijze.
- De accu is leeg. Plaats een opgeladen accu.
- De accu is niet meer bruikbaar. Vervang de accu door een nieuwe.

De camera schakelt plotseling uit.

- Wanneer de camera of de accu te warm is, toont de camera een waarschuwingsbericht en schakelt zichzelf uit om de camera te beschermen.
- Als de camera gedurende een bepaalde tijdsduur niet wordt bediend, wordt de camera in de stroombesparingsstand gezet. Om de stroombesparingsfunctie te annuleren, bedient u de camera, bijvoorbeeld door de ontspanknop tot halverwege in te drukken (pagina 177).

Het oplaadlampje van de camera knippert tijdens het opladen van de accu.

- U kunt uitsluitend een accu van het type NP-FW50 gebruiken. Controleer of de accu van het type NP-FW50 is.
- Als u een accu oplaadt die lang niet is gebruikt, kan het oplaadlampje van de camera gaan knipperen.
- Het oplaadlampje kan op twee manieren knipperen: snel (met een interval van ongeveer 0,3 seconde) en langzaam (met een interval van ongeveer 1,3 seconden). Als het oplaadlampje snel knippert, verwijdert u de accu en plaatst u dezelfde accu weer stevig terug, of koppelt u de USB-kabel los en sluit u deze weer aan. Als het oplaadlampje weer snel knippert, duidt dit erop dat er iets mis is met de accu, de netspanningsadapter (bijgeleverd) of de USB-kabel. Langzaam knipperen duidt erop dat het laden wordt opgeschort omdat de omgevingstemperatuur buiten het geschikte bereik is voor het opladen van de accu. Het opladen zal worden hervat en het oplaadlampje zal gaan branden nadat de omgevingstemperatuur is teruggekeerd binnen het geschikte temperatuurbereik. De optimale temperatuur voor het opladen van de accu ligt tussen 10 °C en 30 °C.

De accu is niet opgeladen ondanks dat het oplaadlampje van de camera is uitgegaan.

- Dit doet zich voor wanneer u de camera op een zeer warme of koude plaats gebruikt. De optimale temperatuur voor het opladen van de accu ligt tussen 10 °C en 30 °C.

De accu is niet opgeladen.

- Als de accu niet is opgeladen (het oplaadlampje brandt niet) ondanks dat u de juiste oplaadprocedure hebt gevolgd, verwijdert u de accu en plaatst u dezelfde accu weer stevig terug, of koppelt u de USB-kabel los en sluit u deze weer aan.

Beelden opnemen

Nadat de camera is ingeschakeld, wordt niets afgebeeld op het LCD-scherm.

- Als de camera gedurende een bepaalde tijdsduur niet wordt bediend, wordt de camera in de stroombesparingsstand gezet. Om de stroombesparingsfunctie te annuleren, bedient u de camera, bijvoorbeeld door de onspanknop tot halverwege in te drukken (pagina 177).

De sluitser wordt niet ontspannen.

- U gebruikt een geheugenkaart met een schrijfveiligingsschakelaar en de schakelaar staat in de stand LOCK. Zet de schrijfveiligingsschakelaar in de stand voor opnemen.
- Controleer de vrije opslagcapaciteit van de geheugenkaart.
- U kunt tijdens het opladen van de flitser geen beelden opnemen.
- De lens is niet goed op het toestel gezet. Zet de lens goed op het toestel.

Het opnemen duurt erg lang.

- De ruisonderdrukingsfunctie is ingeschakeld (pagina's 154 en 155). Dit is geen storing.
- U neemt op in de RAW-functie (pagina 103). Aangezien het RAW-gegevensbestand groot is, kan het opnemen in de RAW-stand meer tijd in beslag nemen.
- [Auto HDR] verwerkt een beeld (pagina 114).

Het beeld is onscherp.

- Het onderwerp bevindt zich te dichtbij. Controleer de minimale afstand waarop de lens kan scherpenstellen.
- U maakt opnamen in de stand voor handmatig scherpenstellen. Stel [AF/MF-selectie] in op [Aut. scherpst.] (pagina 80).
- Er is onvoldoende omgevingslicht.

- Voor het onderwerp is mogelijk speciale scherpstelling vereist. Gebruik de functie [Flexibel punt] (pagina 82) of de functie voor handmatige scherpstelling (pagina 80).

De flitser werkt niet.

- Laat de flitser omhoog springen (NEX-6) of zet de flitser omhoog (NEX-5R).
- U kunt geen flitser gebruiken in de volgende opnamestand:
 - [Bracket: continu]
 - [Panorama d. beweg.]
 - [Nachtsène], [Schemeropn. uit hand] en [Anti-bewegingswaas] in [Scènekeuze]
 - Films opnemen

Wazige ronde witte vlekken zijn te zien op beelden die met de flitser zijn gemaakt.

- Het flitslicht is weerkaatst door deeltjes in de lucht (stof, pollen enzovoort) en dat is op het beeld te zien. Dit is geen storing.

Het duurt te lang voordat de flitser opnieuw is opgeladen.

- De flitser is binnen een korte tijd meerdere keren gebruikt. Als de flitser meerdere keren achter elkaar is gebruikt, kan het opladen langer duren dan gebruikelijk omdat moet worden voorkomen dat de camera te heet wordt.

Een foto die met de flitser is gemaakt, is te donker.

- Als het onderwerp zich buiten het flitsbereik (de afstand die door het flitslicht kan worden bereikt) bevindt, zullen de beelden donker zijn omdat het flitslicht het onderwerp niet bereikt. Als de ISO-gevoeligheid wordt veranderd, verandert tevens het flitsbereik.

De datum en tijd worden onjuist vastgelegd.

- Stel de juiste datum en tijd in (pagina 173).
- Het gebied dat is geselecteerd met [Tijdzone instellen] verschilt van het werkelijke gebied. Stel het werkelijke gebied in door MENU → [Instellingen] → [Tijdzone instellen] te selecteren.

De diafragma waarde en/of de sluitertijd knippen.

- Het onderwerp is te helder of te donker, en het instelbare bereik van de camera voor de diafragma waarde en/of de sluitertijd wordt overschreden. Pas de instellingen opnieuw aan.

Het beeld is witachtig (schittering).

Er verschijnt een lichtwaas op het beeld (schaduwbeeld).

- De foto is genomen bij tegenlicht, waarbij veel te veel licht op de lens is gevallen. Bevestig een lenskap wanneer u de zoomlens gebruikt.

De hoeken van de foto zijn te donker.

- Als een filter of lenskap wordt gebruikt, neem deze dan van de lens en maak de opname opnieuw. Door de dikte van het filter en een onjuiste bevestiging van de lenskap kan het filter of de lenskap gedeeltelijk zichtbaar zijn in het beeld. De optische eigenschappen van bepaalde lenzen kunnen ertoe leiden dat de rand van het beeld te donker lijkt (onvoldoende licht). U kunt dit fenomeen corrigeren met [Lenscomp.: schaduw] (pagina 156).

De ogen van het onderwerp zijn rood.

- Activeer de functie [Rode ogen verm.] (pagina 136).
- Ga dicht naar het onderwerp toe en maak de opname binnen het flitserbereik met de flitser.

Punten verschijnen en blijven op het LCD-scherm.

- Dit is geen storing. Deze punten worden niet vastgelegd.

Het beeld is wazig.

- De foto werd opgenomen op een donkere locatie zonder gebruik te maken van de flitser, waardoor camerabewegingen werden gemaakt. Het gebruik van een statief of de flitser wordt aanbevolen (pagina 78). [Schemerovn. uit hand] (pagina 69) en [Anti-bewegingswaas] (pagina 69) in [Scènekeuze] zijn ook effectief bij het verminderen van wazige beelden.

De belichtingswaarde knippert op de LCD-scherm of in de zoeker.

- Het onderwerp is te fel verlicht of te donker voor het lichtmeetbereik van de camera.

Het zelfontspannerlampje knippert niet (alleen NEX-5R).

- Wanneer het LCD-scherm ongeveer 180 graden omhoog gekanteld is terwijl [Zelfontsp. v. zelfportret] is ingesteld op [Aan] en de camera klaar is om een zelfportret op te nemen, knippert het zelfontspannerlampje niet.

Beelden weergeven

Het lukt niet beelden weer te geven.

- De map-/bestandsnaam is veranderd op de computer.
- Wanneer een beeldbestand is verwerkt door een computer of wanneer het beeldbestand is vastgelegd op een ander model dan dat van uw camera, is niet gegarandeerd dat het beeldbestand op uw camera kan worden weergegeven.
- De camera staat in de USB-stand. Koppel de camera los van de computer (pagina 216).
- Gebruik "PlayMemories Home" om beelden die op een computer zijn opgeslagen te kopiëren naar de camera om ze weer te geven op de camera.

Beelden wissen/bewerken

Het lukt niet het beeld te wissen.

- Annuleer de beveiliging (pagina 131).

Het beeld is per ongeluk gewist.

- Wanneer u eenmaal een beeld hebt gewist, kunt u dit niet herstellen. We adviseren u de beelden die u niet wilt wissen, te beveiligen (pagina 131).

U kunt het DPOF-merkteken niet zetten.

- U kunt geen DPOF-afdrukmarkering toevoegen aan een RAW-beeld.

Het is niet zeker of het besturingssysteem geschikt is voor de camera.

- Raadpleeg "Aanbevolen computeromgeving" (pagina 210).

De computer herkent de camera niet.

- Controleer of de camera aan staat.
- Wanneer de accu bijna leeg is, plaatst u een opgeladen accu of gebruikt u een netspanningsadapter AC-PW20 (los verkrijgbaar).
- Gebruik de USB-kabel (bijgeleverd) om aan te sluiten.
- Koppel de USB-kabel los en sluit deze daarna weer stevig aan.
- Stel [USB-verbinding] in op [Massaopslag] (pagina 185).
- Koppel alle apparatuur behalve de camera, het toetsenbord en de muis los van de USB-aansluitingen van uw computer.
- Sluit de camera rechtstreeks aan op de computer en niet via een USB-hub of ander apparaat.

Het lukt niet beelden te kopiëren.

- Breng de USB-verbinding tot stand door de camera op de juiste wijze aan te sluiten op de computer (pagina 215).
- Volg de aangeduide kopieerprocedure voor uw besturingssysteem.
- Het kan voorkomen dat u de beeldbestanden van een geheugenkaart die op een computer is geformatteerd, niet naar een computer kunt kopiëren. Maak een opname met een geheugenkaart die op uw camera is geformatteerd.

Het lukt niet beelden weer te geven op een computer.

- Als u "PlayMemories Home" gebruikt, raadpleegt u de "PlayMemories Home help-gids".
- Vraag advies aan de fabrikant van de computer of de software.

Het beeld en het geluid worden onderbroken door ruis wanneer u een film op een computer bekijkt.

- U speelt de film rechtstreeks van de geheugenkaart af. Importeer de bewegende beelden in uw computer met behulp van "PlayMemories Home" en geef ze weer.

Nadat de USB-verbinding tot stand is gebracht, start "PlayMemories Home" niet automatisch op.

- Breng de USB-verbinding tot stand nadat de computer is opgestart (pagina 215).

Geheugenkaart

Het lukt niet een geheugenkaart te plaatsen.

- De richting waarin de geheugenkaart is geplaatst, is verkeerd. Plaats de geheugenkaart in de juiste richting.

Het lukt niet een opname te maken op een geheugenkaart.

- De geheugenkaart is vol. Wis overbodige beelden (pagina 42 en 119).
- Er is een niet-compatibele geheugenkaart geplaatst.

De geheugenkaart is per ongeluk geformatteerd.

- Alle gegevens op de geheugenkaart zijn door het formatteren gewist. U kunt de gegevens niet herstellen.

Afdrukken

Het lukt niet beelden af te drukken.

- RAW-beelden kunnen niet worden afgedrukt. Om RAW-beelden af te drukken, moet u deze eerst omzetten in JPEG-beelden met behulp van "Image Data Converter" op de bijgeleverde cd-rom.

Het beeld heeft een vreemde kleur.

- Bij het afdrukken van beelden die opgenomen zijn in de stand [AdobeRGB] op sRGB-printers die niet compatibel zijn met Adobe RGB (DCF2.0/Exif2.21 of later), worden de beelden met een lagere verzadiging afgedrukt.

Bij de afdruk van de beelden worden beide randen afgesneden.

- Afhankelijk van uw printer, kunnen de randen links, rechts, boven of onder van het beeld worden afgesneden. Met name wanneer u een beeld afdruckt dat is opgenomen met de beeldverhouding ingesteld op [16:9], kunnen de zijranden van het beeld worden bijgesneden.
- Wanneer u beelden afdruckt op uw printer, annuleert u op de printer de instellingen voor bijnijden en afdrukken zonder randen. Vraag de fabrikant van de printer of de printer deze functies heeft.
- Als u de beelden afdruckt in een winkel, vraagt u aan het winkelpersoneel of ze de beelden kunnen afdrukken zonder dat de randen worden afgesneden.

Het lukt niet de beelden af te drukken met de datum.

- Met "PlayMemories Home" kunt u beelden afdrukken met daarop de datum geprojecteerd.
- De camera heeft geen functie voor het plaatsen van datums op beelden. Echter, omdat beelden die zijn opgenomen met deze camera informatie bevatten over de opnamedatum, kunt u de beelden afdrukken met daarop de datum geprojecteerd als de printer of de software deze Exif-informatie kan herkennen. Voor eventuele compatibiliteit met Exif-informatie, neemt u contact op met de fabrikant van de printer of van de software.
- Wanneer u beelden laat afdrukken in een winkel, kunnen de beelden op verzoek ook worden afgedrukt met de datum.

Overige

De lens raakt beslagen.

- Er is condensvorming opgetreden. Zet de camera uit en laat het toestel ongeveer een uur liggen voordat u het weer gebruikt.

De mededeling "Gebied/datum/tijd instellen" wordt afgebeeld nadat de camera is ingeschakeld.

- De camera is enige tijd niet gebruikt terwijl er een zwakke accu of geen accu in zat. Laad de accu op en stel de datum opnieuw in (pagina 173). Als het bericht steeds verschijnt wanneer u de accu oplaadt, is de interne oplaadbare accu misschien niet meer goed. Neem contact op met uw Sony-dealer of de plaatselijke technische dienst van Sony.

De datum en tijd worden onjuist vastgelegd.

- Corrigeer of controleer de instelling van de datum en tijd door MENU → [Instellingen] → [Datum/tijd instellen] te selecteren.

Het aantal op te nemen beelden neemt niet af of neemt met 2 beelden tegelijk af.

- Dit komt doordat de compressieverhouding en de beeldgrootte na compressie veranderen afhankelijk van het beeld als u een JPEG-beeld opneemt.

De instelling wordt teruggesteld zonder de terugstelbewerking.

- De accu werd verwijderd terwijl de ON/OFF (Aan/Uit)-schakelaar in de stand ON stond. Zorg er bij het verwijderen van de accu voor dat de camera is uitgeschakeld en het toegangslampje niet brandt.

De camera werk niet goed.

- Zet de camera uit. Haal de accu uit de camera en plaats hem weer terug. Als de camera heet is, haalt u de accu uit het toestel en laat u deze afkoelen voordat u deze corrigerende handeling uitvoert.
- Als de netspanningsadapter AC-PW20 (los verkrijgbaar) wordt gebruikt, koppelt u het netsnoer los. Sluit de voedingskabel aan en zet de camera weer aan. Als de camera niet naar behoren functioneert nadat u deze oplossingen hebt toegepast, neemt u contact op met uw Sony-dealer of de plaatselijke, erkende technische dienst van Sony.

De "--E-" indicator wordt op het scherm afgebeeld.

- Verwijder de geheugenkaart en plaats deze terug. Als het probleem aanhoudt, ook nadat u deze procedure hebt gevolgd, formateert u de geheugenkaart (pagina 191).

De toetsen op het aanraakscherm werken niet goed of werken helemaal niet (alleen NEX-5R).

- Als u op het aanraakscherm een in de winkel verkrijgbare beschermfolie aanbrengt, werkt het aanraakscherm mogelijk niet (goed).
- Als u een ander punt aanraakt dan het punt dat u dient aan te raken, werkt het aanraakscherm mogelijk niet goed.
- Sommige handelingen kunnen niet worden gedaan op het aanraakscherm. Gebruik in dat geval het besturingswiel en de knoppen.
- Voer [Kalibratie] uit (pagina 187).

Waarschuwingsberichten

Als een van de onderstaande mededelingen wordt afgebeeld, voert u de overeenkomstige instructies uit.

Accu is ongeschikt. Gebruik het juiste type.

- U gebruikt een accu die niet geschikt is voor het toestel.

Gebied/datum/tijd instellen

- Stel de datum en tijd in. Laad de interne oplaadbare accu op, als u de camera lange tijd niet hebt gebruikt.

Onvoldoende acculading.

- U hebt geprobeerd de beeldsensor te reinigen ([Reinigen]) terwijl er onvoldoende lading in de accu zat. Laad de accu op of gebruik de netspanningsadapter AC-PW20 (los verkrijgbaar).

Geheugenkaart onbruikbaar. Formatteren?

- De geheugenkaart is geformatteerd op een computer en de bestandsindeling is gewijzigd. Selecteer OK en formateer daarna de geheugenkaart. U kunt de geheugenkaart daarna opnieuw gebruiken, maar alle eerder opgenomen gegevens op de geheugenkaart zijn gewist. Het formatteren kan enige tijd in beslag nemen. Vervang de geheugenkaart als het bericht toch nog wordt weergegeven.

Geheugenkaartfout

- Er is een ongeschikte geheugenkaart geplaatst of het formatteren is mislukt.

Plaats geheugenkaart opnieuw.

- De geplaatste geheugenkaart kan niet worden gebruikt in uw camera.
- De geheugenkaart is beschadigd.
- Het contactgedeelte van de geheugenkaart is vuil.

Op deze geheugenkaart kunt u mogelijk niet normaal opnemen en afspelen.

- De geplaatste geheugenkaart kan niet worden gebruikt in de camera.

Verwerkt...

- Er wordt ruisonderdrukking bij lange belichting of bij hoge ISO uitgevoerd. Tijdens de ruisonderdrukking kunt u verder geen opnamen maken. U kunt de functie voor ruisonderdrukking bij lange belichtingstijden uitschakelen.

Beeldweergave onmogelijk.

- Beelden die zijn opgenomen met een andere camera of beelden die zijn gewijzigd op een computer, kunnen mogelijk niet worden weergegeven.

Lens niet herkend. Goed aanbrengen.

- De lens is niet of niet goed op het toestel gezet. Als het bericht verschijnt terwijl er een lens op het toestel zit, zet de lens dan opnieuw op het toestel. Als het bericht vaak verschijnt, controleer dan of de contacten van de lens en de camera wel schoon zijn.
- Als u de camera op een sterren telescoop of iets dergelijks bevestigt, stelt u [Opn. zonder lens] in op [Inschakelen] (pagina 151).
- De functie SteadyShot werkt niet. U kunt doorgaan met opnamen maken, maar de functie SteadyShot zal niet werken. Schakel de camera uit en weer in. Als dit pictogram niet uitgaat, neemt u contact op met uw Sony-dealer of de plaatselijke, erkende technische dienst van Sony.
- De elektrisch bediende zoomlens is ingeschoven. Schakel de camera uit, verwijder de accu uit de camera en plaats de accu er weer in.

Geen beelden beschikbaar.

- Er staat geen beeld op de geheugenkaart.

Beeld is beveiligd.

- U hebt geprobeerd beveiligde beelden te wissen.

Afdrukken onmogelijk.

- U hebt geprobeerd RAW-beelden te markeren met een DPOF-afdrukmarkering.

Camera te warm. Laat camera afkoelen.

- De camera is heet geworden omdat u zonder onderbreking opnamen hebt gemaakt. Zet de camera uit. Laat de camera afkoelen en wacht totdat het toestel weer klaar is voor gebruik.



- U hebt lang achtereenvolgende films opgenomen, waardoor de temperatuur van de camera is opgelopen. Stop met het maken van opnamen totdat de camera is afgekoeld.



- Er zijn meer beelden dan het databeheer van de camera aan kan in een databasebestand.



- Het lukt niet het databasebestand te registreren. Importeer alle beelden in een computer met behulp van het softwareprogramma "PlayMemories Home" en herstel de geheugenkaart.

Camerafout. Schakel uit en in.

- Schakel de camera uit, verwijder de accu en plaats de accu weer terug in de camera. Als deze mededeling veelvuldig wordt afgebeeld, neemt u contact op met uw Sony-dealer of de plaatselijke, erkende technische dienst van Sony.

Fout van beelddatabasebestand

- Er is iets niet goed gegaan in het Beelddatabasebestand. Selecteer [Instellingen] → [Beeld-DB herstellen].

Fout van beelddatabasebestand. Herstellen?

- U kunt bewegende beelden in het AVCHD-formaat niet opnemen of weergeven omdat het beelddatabasebestand beschadigd is. Volg de aanwijzingen op het scherm die u helpen de gegevens te herstellen.

Opnemen niet beschikbaar in dit filmformaat.

- Stel [Bestandsindeling] in op [MP4].

Beeldvergroting onmogelijk.**Beeldrotatie onmogelijk.**

- Beelden die met andere camera's zijn opgenomen, zullen mogelijk niet kunnen worden vergroot of geroteerd.

Geen beelden geselecteerd.

- U hebt geprobeerd beelden te wissen zonder dat u beelden hebt opgegeven.

Geen beelden gewijzigd.

- U hebt geprobeerd DPOF uit te voeren zonder dat u beelden hebt opgegeven.

Kan geen mappen meer maken.

- Er staat een map met een naam die begint met "999" op de geheugenkaart. Als dat het geval is, kunt u geen mappen maken.

De camera in het buitenland gebruiken

U kunt de netspanningsadapter gebruiken in elk land of gebied met een netvoeding van 100 V tot 240 V wisselstroom van 50 Hz/60 Hz.

Opmerkingen

- Een elektronische spanningsomvormer is niet nodig en gebruik ervan kan een storing veroorzaken.

Over tv-kleursystemen

De camera neemt automatisch waar wat het kleursysteem is van het aangesloten videoapparaat en past zich daarbij aan.

NTSC-systeem

Bahamas, Bolivia, Canada, Chili, Colombia, Ecuador, Filippijnen, Jamaica, Japan, Korea, Mexico, Midden-Amerika, Peru, Suriname, Taiwan, Venezuela, Verenigde Staten, enzovoort.

PAL-systeem

Australië, België, China, Denemarken, Duitsland, Finland, Hongarije, Hongkong, Italië, Indonesië, Koeweit, Kroatië, Maleisië, Nederland, Nieuw-Zeeland, Noorwegen, Oostenrijk, Polen, Portugal, Roemenië, Singapore, Slowakije, Spanje, Thailand, Tsjechië, Turkije, Verenigd Koninkrijk, Vietnam, Zweden, Zwitserland, enzovoort.

PAL-M-systeem

Brazilië

PAL-N-systeem

Argentinië, Paraguay, Uruguay

SECAM-systeem

Bulgarije, Frankrijk, Griekenland, Guyana, Irak, Iran, Monaco, Oekraïne, Rusland, enzovoort.

Geheugenkaart



U kunt de volgende geheugenkaarten in deze camera gebruiken: "Memory Stick PRO Duo", "Memory Stick PRO-HG Duo", SD-geheugenkaart, SDHC-geheugenkaart en SDXC-geheugenkaart. U kunt de MultiMediaCard niet gebruiken.

Opmerkingen

- De juiste werking in deze camera van een geheugenkaart die op een computer is geformatteerd, kan niet worden gegarandeerd.
- De lees-/schrijfsnelheid van gegevens verschilt afhankelijk van de combinatie van de geheugenkaart en de apparatuur die wordt gebruikt.
- Verwijder de geheugenkaart niet terwijl gegevens worden gelezen of weggeschreven.
- Gegevens kunnen beschadigd raken in de volgende gevallen:
 - Wanneer de geheugenkaart uit de camera wordt verwijderd of het toestel wordt uitgezet tijdens het lezen of wegschrijven van gegevens
 - Wanneer de geheugenkaart wordt gebruikt op locaties waar veel statische elektriciteit of elektrische ruis is
- We raden u aan belangrijke gegevens op te slaan op bijvoorbeeld de harde schijf van een computer.
- Plak geen etiket op de geheugenkaart zelf en ook niet op de geheugenkaartadapter.
- Raak de contactpunten van de geheugenkaart niet aan met uw hand of met een metalen voorwerp.
- Zorg dat u de geheugenkaart nergens tegenaan stoot, niet verbuigt en niet laat vallen.
- Demonteer de geheugenkaart niet en breng er geen wijzigingen in aan.
- Stel de geheugenkaart niet bloot aan water.
- Laat de geheugenkaart niet liggen binnen het bereik van kleine kinderen. Zij zouden deze per ongeluk kunnen inslikken.
- De geheugenkaart kan als deze pas lang is gebruikt, heet zijn. Wees voorzichtig als u de kaart vastpakt.
- Gebruik of bewaar de geheugenkaart niet in de volgende omstandigheden:
 - Plaatsen met een hoge temperatuur, zoals een auto die in de zon geparkeerd staat
 - Plaatsen die zijn blootgesteld aan direct zonlicht
 - Op vochtige plaatsen of plaatsen waar zich bijtende stoffen bevinden
- Beelden die zijn vastgelegd op een SDXC-geheugenkaart kunnen niet worden geïmporteerd of afgespeeld op computers of AV-apparaten die niet geschikt zijn voor exFAT. Controleer of het apparaat geschikt is voor exFAT voordat u het op de camera aansluit. Als u uw camera op een ongeschikt apparaat aansluit, zult u misschien worden gevraagd de kaart te formatteren. Formateer nooit de kaart als reactie op deze melding, omdat alle gegevens op de kaart zullen worden gewist, als u dat doet. (exFAT is het bestandssysteem dat wordt gebruikt op SDXC-geheugenkaarten.)

"Memory Stick"

De typen "Memory Stick" die kunnen worden gebruikt in deze camera worden vermeld in de onderstaande tabel. De juiste werking kan echter niet worden gegarandeerd voor alle functies van een "Memory Stick".

"Memory Stick PRO Duo" ^{1) 2) 3)}	Compatibel met uw camera	
"Memory Stick PRO-HG Duo" ^{1) 2)}		
"Memory Stick Duo"	Incompatibel met uw camera	
"Memory Stick" en "Memory Stick PRO"	Incompatibel met uw camera	

- ¹⁾ Dit is uitgerust met de MagicGate-functie. MagicGate is een technologie voor auteursrechtelijke bescherming die gebruikmaakt van versleutelingstechnologie. Deze camera kan geen gegevens opnemen/weergeven waarbij MagicGate-functies zijn vereist.
- ²⁾ Ondersteunt zeer snelle gegevensoverdracht door middel van een parallelle interface.
- ³⁾ Wanneer u "Memory Stick PRO Duo" gebruikt voor het opnemen van films, kunnen alleen die met het merkteken Mark2 worden gebruikt.

Opmerkingen over het gebruik van de "Memory Stick Micro" (los verkrijgbaar)

- Deze camera is compatibel met "Memory Stick Micro" ("M2"). "M2" is een afkorting van "Memory Stick Micro".
- Om in de camera een "Memory Stick Micro" te kunnen gebruiken, moet u de "Memory Stick Micro" in een "M2"-adapter ter grootte van een Duo steken. Als u een "Memory Stick Micro" in de camera plaatst zonder een "M2"-adapter ter grootte van een Duo te gebruiken, kan het gebeuren dat u hem niet meer uit de camera kunt verwijderen.
- Laat de "Memory Stick Micro" niet binnen het bereik van kleine kinderen liggen. Zij zouden deze per ongeluk kunnen inslikken.

"InfoLITHIUM"-accu

Uw camera werkt alleen met een "InfoLITHIUM"-accu NP-FW50. U kunt geen andere accu's gebruiken. Op "InfoLITHIUM"-accu's uit de W-serie staat het -merkteken.

Een "InfoLITHIUM"-accu is een lithiumionaccu die functies bevat voor het communiceren van informatie met betrekking tot de gebruiksomstandigheden van de camera.

De "InfoLITHIUM"-accu berekent het stroomverbruik uitgaande van de omstandigheden waaronder uw camera wordt gebruikt en toont de resterende gebruiksduur van de accu als percentage.

Over het opladen van de accu







Wij adviseren u de accu op te laden bij een omgevingstemperatuur tussen 10 °C en 30 °C. De accu zal misschien niet goed worden opgeladen bij temperaturen buiten dit bereik.

Effectief gebruik van de accu

- Bij lage temperaturen presteert de accu minder goed. Dus in de kou is de bedrijfstijd van de accu korter. U kunt ervoor zorgen dat de accu langer zijn werk doet, door deze in een zak van uw kleding dicht op uw lichaam op te warmen en in de camera te plaatsen kort voordat u opnamen gaat maken.
- De accu zal snel leeg raken als u de flitser vaak gebruikt of vaak films opneemt.
- Wij adviseren u reserveaccu's voor te bereiden en proefopnamen te maken voordat u de werkelijke opnamen maakt.
- Laat de accu niet nat worden. De accu is niet bestand tegen water.
- Laat de accu niet liggen op zeer warme plaatsen, zoals in een voertuig of in direct zonlicht.

Over de indicator van resterend vermogen van de accu

- U kunt het niveau controleren met de volgende indicatoren en percentages die worden weergegeven op het LCD-scherm.

Accuniveau						"Accu leeg"
	Hoog  laag					U kunt geen beelden meer opnemen.

- Als de camera zichzelf uitschakelt ondanks dat de indicator van de resterende gebruiksduur van de accu aangeeft dat de accu volledig opgeladen is, ontlad u de accu volledig in de camera en laadt u de accu daarna volledig op. Het resterend vermogen van de accu zal nu goed worden aangeduid. Bedenk echter wel dat de accu-indicatie niet zal worden hersteld als de accu lange tijd bij hoge temperaturen is gebruikt, als u de accu nadat u die volledig hebt opgeladen, opbergt of wanneer de accu vaak wordt gebruikt. Gebruik de aanduiding van het resterend vermogen van de accu alleen als een ruwe richtlijn.

Zo bewaart u de accu

- Om de werking van de accu te behouden, laadt u de accu minstens eenmaal per jaar op en verbruikt daarna u de lading volledig in de camera alvorens de accu op te bergen. Bewaar de accu op een koele, droge plaats.
- U kunt het vermogen van de accu opgebruiken door de camera in de stand voor de diavoorstelling te laten staan totdat het toestel zichzelf uitschakelt.
- Voorkom dat de contactpunten vuil worden, worden kortgesloten enzovoort en gebruik daarom een plastic zakje om contact met metalen materialen te vermijden wanneer u de accu bij u draagt of opbergt.

Over de levensduur van de accu

- De levensduur van de accu is beperkt. De capaciteit van de accu neemt na verloop van tijd en door herhaald gebruik af. Als de gebruiksduur van de accu aanzienlijk achteruitgaat, is het waarschijnlijk tijd om de accu te vervangen door een nieuwe.
- De levensduur van de accu wordt bepaald door de manier waarop de accu wordt bewaard en door de omstandigheden en omgeving waarin elke accu wordt gebruikt.

De accu opladen

- Alleen accu's NP-FW50 (en geen andere typen) kunnen worden opgeladen. Als u andere accu's dan de bijgeleverde accu probeert op te laden, kunnen deze gaan lekken, oververhit raken of exploderen, met het risico van brandwonden en/of letsel als gevolg van een elektrische schok.
- Trek de stekker van de netspanningsadapter uit het stopcontact of koppel de USB-kabel los van de camera. De levensduur van de accu kan afnemen als u de accu opgeladen in de camera laat zitten.
- Het oplaadlampje op de zijkant van de camera knippert als volgt:
Snel: Het lampje gaat herhaaldelijk aan en uit met tussenpozen van ongeveer 0,3 seconde.
Langzaam: Het lampje gaat herhaaldelijk aan en uit met tussenpozen van ongeveer 1,3 seconde.
- Als het oplaadlampje snel knippert, verwijdert u de accu die wordt opgeladen uit de camera en plaatst u dezelfde accu stevig terug in de camera, of koppelt u de USB-kabel los en sluit u deze weer aan. Als het oplaadlampje opnieuw snel knippert, kan dit duiden op een storing in de accu of kan dit betekenen dat een andere accu dan het opgegeven type is geplaatst, of dat er een probleem is met de netspanningsadapter of de USB-kabel. Controleer of de accu van het correcte type is, of dat de netspanningsadapter of USB-kabel is beschadigd of niet. Als de accu van het opgegeven type is, verwijdert u de accu, vervangt u deze door een nieuwe of een andere en controleert u of de accu goed wordt opgeladen. Als de accu goed wordt opgeladen, is mogelijk een storing in de accu opgetreden. Als ook een andere accu niet goed kan worden opgeladen, kan de netspanningsadapter of de USB-kabel zijn beschadigd. Vervang de netspanningsadapter of de USB-kabel door een andere en controleer of de accu nu wel goed wordt opgeladen of niet.
- Als het oplaadlampje langzaam knippert, geeft dit aan dat de camera tijdelijk is gestopt met opladen en standby staat. De camera stopt met opladen en wordt automatisch in de standby-stand gezet wanneer de temperatuur buiten het aanbevolen bedrijfstemperatuurbereik komt. Nadat de temperatuur weer binnen het geschikte bedrijfstemperatuurbereik ligt, hervat de camera het opladen en gaat het oplaadlampje weer aan. Wij adviseren u de accu op te laden bij een omgevingstemperatuur tussen 10 °C en 30 °C.

Montage-adapter

Met gebruikmaking van een montage-adapter (los verkrijgbaar), kunt u een lens met montagesstuk A (los verkrijgbaar) op uw camera bevestigen. Voor meer informatie raadpleegt u de gebruiksaanwijzing van de montage-adapter.

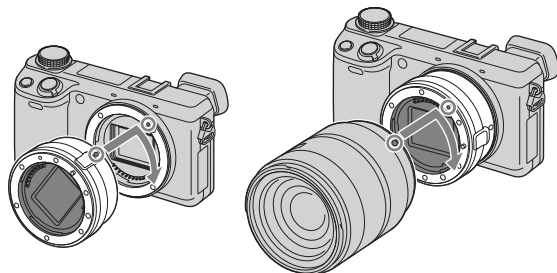







De beschikbare functies verschillen afhankelijk van het type montage-adapter.

Funcities	LA-EA1	LA-EA2
Aut. scherpst.	Alleen beschikbaar met de SAM/SSM-lens*	Beschikbaar
AF-systeem	Contrast AF	Fase-detectie AF
AF/MF-selectie	Omschakelbaar op de lens	SAM-lens: omschakelbaar op de lens SSM-lens: omschakelbaar op de lens en op het menu wanneer de schakelaar op de lens is ingesteld op AF Andere lenzen: omschakelbaar in het menu
AF-gebied	Multi/Midden/Flexibel punt	Breed/Punt/Lokaal
Autom. scherpst.	Enkel	Enkel/Doorlopend

* De snelheid van de automatische scherpstelling zal lager zijn dan wanneer een lens met montagesstuk E is bevestigd. (Wanneer een lens met montagesstuk A is bevestigd, zal de snelheid van de automatische scherpstelling ongeveer 2 seconden tot 7 seconden zijn tijdens opnemen onder de meetomstandigheden van Sony. De snelheid kan variëren afhankelijk van het onderwerp, omgevingslicht, enz.)

De beschikbare [AF-gebied]-instellingen verschillen afhankelijk van het type montage-adapter.

LA-EA1	
 (Multi)	De camera bepaalt welk van de 25 AF-gebieden wordt gebruikt voor het scherpstellen.
 (Midden)	De camera gebruikt uitsluitend het AF-gebied dat zich in het middengebied bevindt.
 (Flexibel punt)	U kunt het scherpstelgebied verplaatsen naar een klein onderwerp of smal gebied door op de boven-/onder-/rechter-/linkerzijde van het besturingswiel te drukken.
LA-EA2	
 (Breed)	De camera bepaalt welke van de 15 AF-gebieden wordt gebruikt voor het scherpstellen.
 (Punt)	De camera gebruikt uitsluitend het AF-gebied dat zich in het middengebied bevindt.
 (Lokaal)	Kies met het besturingswiel het gebied waarvoor u de scherpstelling wilt activeren uit 15 AF-gebieden.

Opmerkingen

- Mogelijk kan de montage-adapter niet worden gebruikt bij bepaalde lenzen. Neem contact op met uw Sony-dealer of de plaatselijke, erkende technische dienst van Sony voor compatibele lenzen.
- Als u de montage-adapter gebruikt en bewegende beelden opneemt, drukt u de ontspanknop tot halverwege in om automatisch scherp te stellen.
- U kunt het AF-hulplicht niet gebruiken wanneer een lens met montagestuk A is bevestigd.
- Het geluid van de lens en de camera in bedrijf kan worden opgenomen tijdens het maken van films. U kunt het geluid uitschakelen door MENU → [Instellingen] → [Filmgeluid opnemen] → [Uit] te selecteren.
- Het kan lang duren voordat de camera scherpstelt of het scherpstellen kan moeilijk verlopen, afhankelijk van de lens die wordt gebruikt of het onderwerp.
- Het licht van de flitser kan worden geblokkeerd door de bevestigde lens.

Elektronische zoeker (los verkrijgbaar) (alleen NEX-5R)

Door een elektronische zoeker (los verkrijgbaar) te bevestigen en aan te sluiten op de Handige Accessoiresaansluiting 2 van de camera, kunt u beelden opnemen terwijl u door de elektronische zoeker kijkt.

Schakel de camera uit wanneer u een elektronische zoeker aansluit of loskoppelt.

Voor meer informatie raadpleegt u de gebruiksaanwijzing van de elektronische zoeker.

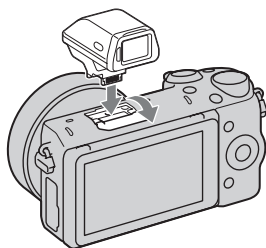

Lijst met pictogrammen

Alleen de belangrijkste pictogrammen worden afgebeeld in de elektronische zoeker. Zie pagina 20 voor de betekenis van elk pictogram.

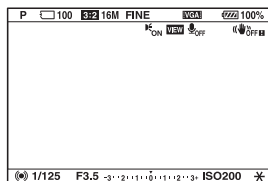

Opmerkingen

- Het LCD-scherm wordt uitgeschakeld wanneer een elektronische zoeker wordt gebruikt.
- Als u de elektronische zoeker langdurig gebruikt, kan hij warm worden. De camera toont dan **FINDER** / **FINDER** en schakelt automatisch over naar weergave op het LCD-scherm.
- Als **FINDER ERROR** wordt afgebeeld, sluit u de elektronische zoeker weer aan.

AVCHD-formaat

Het AVCHD-formaat is een high definition-formaat voor de digitale videocamera die met behulp van efficiënte coderingstechnologie voor gegevenscompressie wordt gebruikt voor het vastleggen van een HD-signaal (high definition) van de 1080i-specificatie¹⁾ of de 720p-specificatie²⁾. Het MPEG-4 AVC/H.264-formaat wordt gebruikt om de gegevens van bewegende beelden te comprimeren, en het Dolby Digital of Linear PCM-systeem wordt gebruikt om de audiogegevens te comprimeren. Het MPEG-4 AVC/H.264-formaat is in staat beelden efficiënter te comprimeren dan de conventionele beeldcompressieformaten. Het MPEG-4 AVC/H.264-formaat maakt het mogelijk om een high-definitionvideosaal dat is opgenomen met een digitale videocamerarecorder, op te nemen op een DVD van 8 cm diameter, vaste schijf van een computer, flashgeheugen, geheugenkaart, enz.

Schijven die zijn opgenomen met HD-beeldkwaliteit (high definition), kunnen alleen worden afgespeeld op apparaten die compatibel zijn met de AVCHD-indeling. DVD-spelers of -recorders kunnen geen schijven van HD-beeldkwaliteit afspelen omdat deze incompatibel zijn met de AVCHD-indeling. Het is bovendien mogelijk dat DVD-spelers of -recorders schijven met HD-beeldkwaliteit niet kunnen uitwerpen.

Vastleggen op en afspelen met uw camera

Op basis van het AVCHD-formaat neemt de camera beelden op in de high-definition (HD)-beeldkwaliteit, zoals hieronder beschreven.

Videosignaal³⁾: **1080 60i-compatibel apparaat**

MPEG-4 AVC/H.264 1920 × 1080/60i, 1920 × 1080/60p,
1920 × 1080/24p

Toestel geschikt voor 1080 50i

MPEG-4 AVC/H.264 1920 × 1080/50i, 1920 × 1080/50p,
1920 × 1080/25p

Audiosignaal: Dolby Digital 2ch

Opnamemedia: Geheugenkaart

¹⁾ 1080i-specificatie

Een high definition-specificatie die gebruik maakt van 1.080 effectieve scanlijnen en het interlace-systeem.

²⁾ 720p-specificatie

Een high definition-specificatie die gebruik maakt van 720 effectieve scanlijnen en het progressive-systeem.

³⁾ Gegevens opgenomen in een ander AVCHD-formaat dan hierboven beschreven, kunnen niet worden weergegeven op deze camera.

De camera reinigen

- Raak de binnenkant van de camera, zoals de lenscontactpunten, niet aan. Blaas stof weg van binnen het montagegedeelte met een in de handel verkrijgbaar blaasbalg*. Voor meer informatie over het reinigen van de beeldsensor, zie pagina 186.
 - * Gebruik geen spray omdat hierdoor een storing kan ontstaan.
- Maak de buitenkant van de camera schoon met een zachte doek bevochtigd met water en veeg het oppervlak daarna droog met een droge doek. Om beschadiging van de afwerking of behuizing te voorkomen, volgt u de onderstaande instructies.
 - Gebruik geen chemische stoffen, zoals thinner, wasbenzine, alcohol, wegwerpreinigingsdoeken, insectenspray, zonnebrandcrème, insecticiden, enz.
 - Raak de camera niet aan als de bovenstaande chemische stoffen op uw handen zitten.
 - Laat de camera niet langdurig in contact met rubber of vinyl.

Reiniging van de lens

- Gebruik geen reinigingsvloeistof die organische oplosmiddelen bevat, zoals thinner of benzine.
- Reinig het lensoppervlak met een in de winkel verkrijgbaar blaasbalg. Als het vuil vastzit op het oppervlak, veegt u dit eraf met een zachte doek of tissue die licht bevochtigd is met lensreinigingsvloeistof. Veeg met spiraalbewegingen vanuit het midden naar de rand. Spuit de lensreinigingsvloeistof niet rechtstreeks op het lensoppervlak.

Index

A

Aanraakfunctie	26, 170
Aanraakscherm	26
Aanraaksluiter	38, 85
Aansluiting	
Computer	215
Tv	208
Achterg. onsch.	44
AdobeRGB	149
AEL met sluitertijd	133
AEL-knop	64, 169
AEL-wisselen	169
AF/MF-selectie	80
Afdrukken	221
AF-gebied	82
AF-hulplicht	134
AF-microafst.	163
Afspelweergave	182
Afstandsbed.	60
Anti-bewegingswaas	70
Applicaties downloaden	222
Aut. portretomkad.	95
Aut. scherpst.	80
Auto HDR	114
Autom. lange sluitertijd	160
Autom. programma	77
Autom. scherpst.	84
Autom. weergave	139
Automatisch flitsen	78
AVCHD	105, 245

B

Bedieningen	27
Beeld-DB herstellen	196
Beeldformaat	100
Beeldindex	62, 128
Beeldverhouding	102
Begintijd energiebespar.	177
Bek. op smartph. terugstell.	206
Bekijken op smartphone	122
Belicht.comp.	53
Bestandsindeling	105
Bestandsnummer	192

Besturingsknop	25
Besturingswiel	23
Beveiligen	131
Bracket	59
Bracket: continu	59
"BRAVIA" Sync	209
Breedbeeld	181
BULB	74

C

Computer	210
Aanbevolen omgeving	210, 222
Continue AF	84
Continue opname	55
Contrast	118
Creatief met foto's	43
Creative stijl	118
CTRL.VOOR HDMI	184

D

D. handm. sch.	81
D.-bereikopt.	113
Datum/tijd instellen	173
Datumformaat	173
Demomodus	189
Diafragma	76
Diafragramvoorkeuze	76
Diavoorstelling	121
Digitale zoom	144
Directe handmatige scherpstelling	81
Disk-creatie	217
DISP	50
DISP-knop (scherm)	98
DPOF	127
Draadloos	78
DRO/Auto HDR	113

E

Eigen toetsinstellingen	167
Eigen witbalans	110
Eindsynchron.	78
Enkelv. AF	84
Eye-Fi	198

Eye-Fi-kaart	198
Eye-Start AF	152
F	
Fasedetectie AF gebied	135
Filmgeluid opnemen	161
Flexibel punt	82
Flitscompensatie	112
Flitser uit	78
Flitsfunctie	78
Flitslicht	79
Fn (Functie)-knop	63
Formatteren	191
Foto-effect	48, 115
Functiekeuzeknop	28
G	
Geheugenkaart	237
Gezichtsherkenning	91
Gezichtsprioriteit volgen	159
Gezichtsregistratie	92
H	
H. scherpst.	80
Handm. belichting	73
HDMI-resolutie	183
Helder Beeld Zoom	143
Helderheid	45
Helderheid zoeker	179
Help-scherm	175
I	
Image Data Converter	213
"InfoLITHIUM"-accu	239
Inhoud weergeven	50
Initialiseren	190
Inst. FINDER/LCD	137
Inst. uploaden	198
Installeren	212
Instellingen	33
Instellingn functiemenu	165
Invulflits	78
ISO	61
J	
JPEG	103

K

Kaartruimte weerg.	197
Kalibratie	187
Kleur	46
Kleur weergeven	180
Kleurenruimte	149
Kleurfilter	109
Kleurtemp.	109
Knop MOVIE	166
Kwaliteit	103

L

Lach-sluiter	93
Landschap	69
Langz.flitssync.	78
LCD-helderheid	178
Lenscomp.: chrom. afw.	157
Lenscomp.: schaduw	156
Lenscomp.: vervorming	158
Levendigheid	47
Lichtmeetfunctie	111
Lijst met opnametips	97
LiveView-weergave	138

M

Mac	212
MAC-adres weergvn	205
Macro	69
Mapnaam	193
Menu	29
Afspelen	32
Applicatie	32
Beeldformaat	31
Camera	30
Helderheid/ kleur	31
Instellingen	33
Opn.modus	30
Menustartpositie	164
MF Assist	147
MF-hulptijd	148
Midden	82, 111
MP4	105
Multi	82, 111

N	
Naam Appar. Bewerk	204
Naar computer verzenden	125
Nachtportret	69
Nachtscène	70
Nieuwe map	195
NR bij hoge-ISO	155
NR lang-belicht	154
Ntwrkinstell. terugstellen	207
O	
Object volgen	86
Onderdelen herkennen	13
Op TV bekijken	126
Opn. zonder lens	151
Opname	37
Film	37
Stilstaand beeld	37
Opname-instelling	107
Opnamemap kiezen	194
P	
Panorama	71
Panorama d. beweg.	71
Panoramarichting	104
Pictogrammen	20
Pieptoon	171
PlayMemories Home	213
Portret	69
Printen opgeven	127
Problemen oplossen	226
Programma Versch.	77
R	
RAW	103
Reinigen	186
Reliëfkleur	142
Reliëfniveau	141
Rode ogen verm.	136
Roteren	130
S	
Scèneherkenning	37, 65
Scènekeuze	69
Schemeropn. uit hand	70
Schermtotsen	26
Scherpte	118
Slim automatisch	65
Sluitergordijn voorzijde	153
Sluitertijd	75
Sluiterijdvoorkeuze	75
Snelh. continutr.	56
Software	212
Sportactie	69
Spot	111
sRGB	149
SteadyShot	150
Stilst.b./film select.	120
Stramienlijn	140
Stroombesparing	176
Sup. aut. Beeld extractie	146
Superieur automatisch	67
T	
Taal	172
Tijdzone instellen	174
Toegangspunt instellingen	201
Transportfunctie	54
U	
USB-verbinding	185
V	
Vergroot	129
Vergrote weergave	41
Versie	188
Verzadiging	118
Volume-instellingen	132
W	
Waarschuwingsberichten	233
Weergave	40
Weergave op tv	208
Weergave scrollen	72
Weergave zoomen	41
Windows	212
Windruis reductie	162
Wissen	42, 119
Witbalans	108
WPS-Push	200

Z

Zachte-huideffect	96
Zelfontsp. v. zelfportret	145
Zelfontsp.(Cont.)	58
Zelfontspanner	57
Zomertijd	173
Zonsondergang	69
Zoom	88

Inhoud

Voorbeeldfoto

Menu

Index

Opmerkingen over de licentie

De software die bij deze camera wordt geleverd, wordt ter beschikking gesteld onder licentieovereenkomsten met elke auteursrechtenhouder. Op basis van verzoeken van de eigenaren van het auteursrecht van deze softwareapplicaties, hebben wij de verplichting u van het volgende in kennis te stellen. Wij verzoeken u de volgende gedeeltes te lezen. Lees het bestand in de map "LICENSE" op de cd-rom.

DIT PRODUCT HEEFT DE LICENTIE KRACHTENS DE AVC-
OCTROOIPOORTEFEUILLE-LICENTIE VOOR HET PERSOONLIJKE EN NIET-
COMMERCIEËLE GEBRUIK VAN EEN CONSUMENT VOOR HET

(i) CODEREN VAN VIDEO IN OVEREENSTEMMING MET DE AVC-NORM
("AVC-VIDEO")

EN/OF

(ii) HET DECODEREN VAN AVC-VIDEO DIE IS GECODEERD DOOR EEN
CONSUMENT IN HET KADER VAN EEN PERSOONLIJKE EN NIET-
COMMERCIEËLE ACTIVITEIT EN/OF VERKREGEN VAN EEN VIDEO-
PROVIDER DIE EEN LICENTIE HEEFT OM AVC-VIDEO AAN TE BIJEN.
ER WORDT GEEN LICENTIE VERLEEND OF GEÏMPLICEERD VOOR ENIG
ANDER GEBRUIK.

AANVULLENDE INFORMATIE KAN WORDEN VERKREGEN VAN MPEG LA,
L.L.C.

ZIE

[HTTP://WWW.MPEGLA.COM](http://WWW.MPEGLA.COM)

Over softwareprogramma's waarop GNU GPL/LGPL van toepassing is

De software die geschikt is voor de volgende GNU General Public License (hierna "GPL" genoemd) of GNU Lesser General Public License (hierna "LGPL" genoemd) worden bij de camera geleverd.

Dit brengt u ervan op de hoogte dat u het recht hebt broncode te openen, te wijzigen en opnieuw te distribueren voor deze softwareprogramma's krachtens de condities van de geleverde GPL/LGPL (Algemene Openbare Licentie/Mindere Algemene Openbare Licentie).

Broncode wordt aangeboden op het internet. U kunt deze downloaden met behulp van de volgende URL.

<http://www.sony.net/Products/Linux/>

Wij willen liever niet dat u contact met ons opneemt over de inhoud van de broncode.

Lees het bestand in de map "LICENSE" op de cd-rom. Hier vindt u de licenties (in het Engels).