

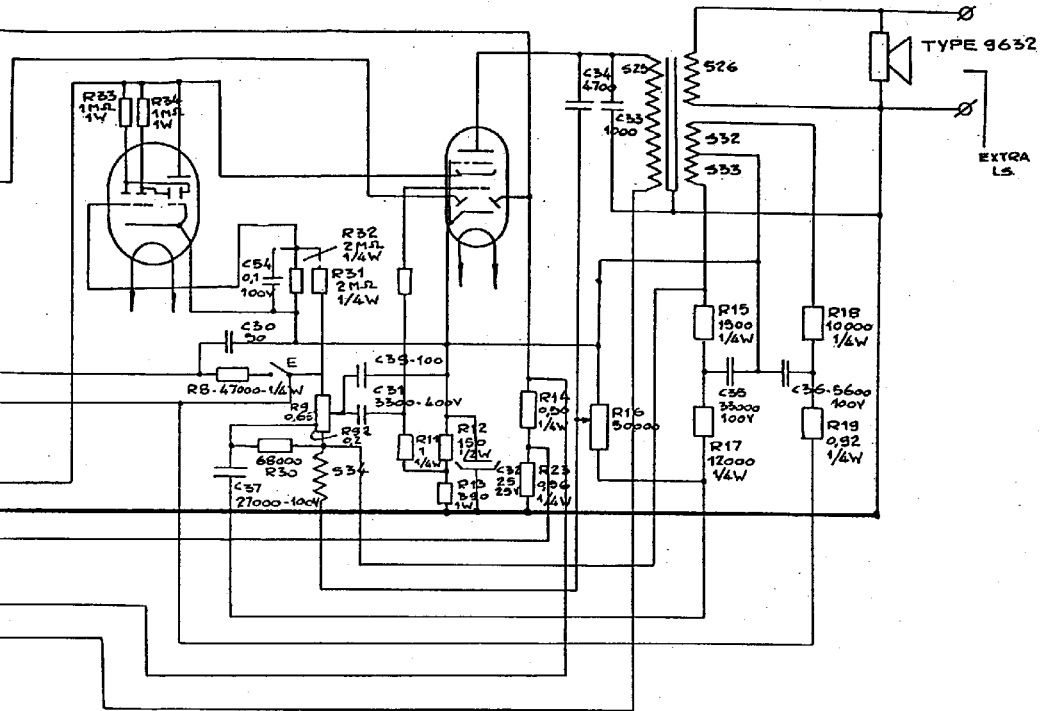

EM4

EBL1



SCHEMA VAN APP. "INSULINDE"

GET. *B.*GEZ. *Ande*

NV. NEDERLANDSCHE INSTR. FABRIEK

DATUM 17-10 '41

"WALDORP"

WALDORPSTRAAT 268 - DEN HAAG

2.10198

Deze tekening is een ontwerp van N.V. "Waldorp" en kan anderszins anderszins worden gebruikt. Het is niet toegestaan deze tekening of de inhoud daarvan te kopiëren, te verspreiden of anderszins openbaar te maken. De afbeelding is het auteursrecht van N.V. "Waldorp".

3	4	5	6	7	8	9	10	11	12	13	14	15	16	17	18	19	20	21	22	23	24	25	26	27	28	29	30	31	32	33	34	35	36	37	38	39	40	41	42	43	44	45	46	47	48	49	50	51	52	53	54	55	56	57	58	59	60	61	62	63	64	65	66	67	68	69	70	71	72	73	74	75	76	77	78	79	80	81	82	83	84	85	86	87	88	89	90	91	92	93	94	95	96	97	98	99	100
---	---	---	---	---	---	---	----	----	----	----	----	----	----	----	----	----	----	----	----	----	----	----	----	----	----	----	----	----	----	----	----	----	----	----	----	----	----	----	----	----	----	----	----	----	----	----	----	----	----	----	----	----	----	----	----	----	----	----	----	----	----	----	----	----	----	----	----	----	----	----	----	----	----	----	----	----	----	----	----	----	----	----	----	----	----	----	----	----	----	----	----	----	----	----	----	----	-----

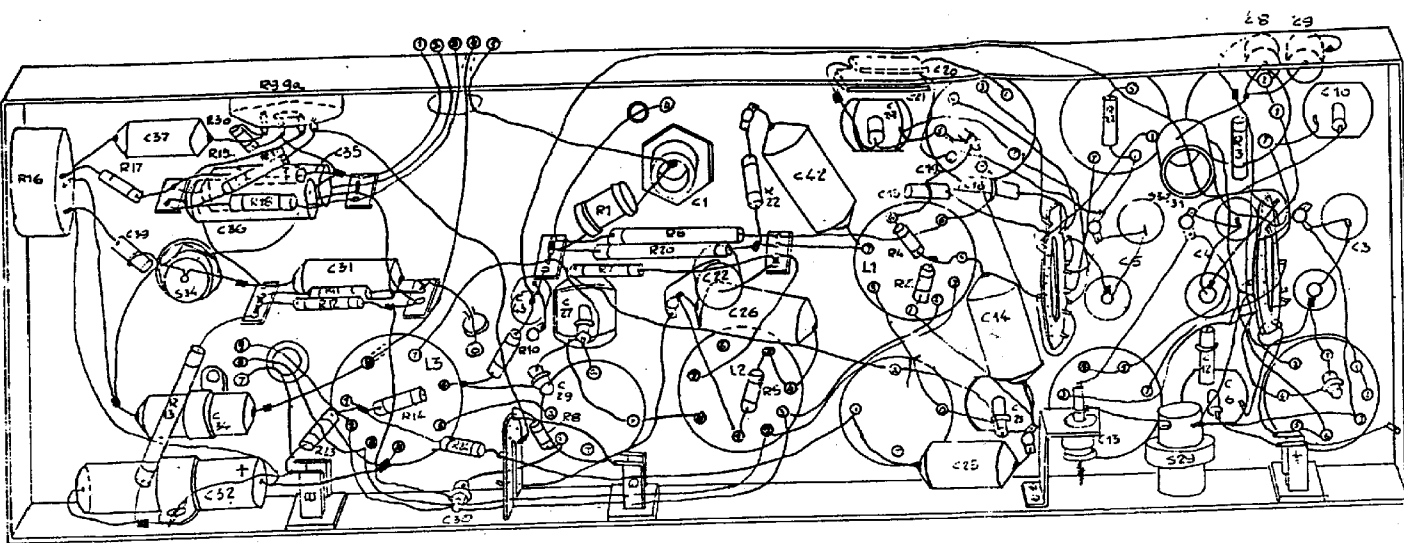

CONDENSATOREN	
NR	CAPACITEIT
C1	47µF
C2	14µF
C3	11-490PF
C4	11-490PF
C5	11-490PF
C6	20PF
C7	10PF
C8	12000 PF
C9	39000 PF
C10	20PF
C12	39PF
C13	70-100PF
C14	47000PF
C15	47PF
C16	470PF
C18	20PF
C19	83PF
C20	1450PF
C21	410PF
C22	70-100PF 47000 PF
C23	70-100PF
C24	70-100PF
C25	47000PF
C26	47000 PF
C27	70-100PF
C28	70-100PF
C29	8,2 PF
C30	56 PF
C31	3300PF
C32	25PF
C33	1000PF
C34	4700PF
C35	33000 PF
C36	5600 PF
C37	27000PF
C39	100PF
C42	47000PF
C43	47000PF
C53	22000PF
C54	01µF

STROMEN EN SPANNINGEN							
BUIZEN	V <sub>a</sub>	V <sub>g2</sub> (e)	V <sub>k</sub>	V <sub>gs</sub>	I <sub>a</sub>	I <sub>g2</sub> (e)	I <sub>gs</sub>
ECH3	240	40	2,1		1	14	
HEX. TRIODE	225				4		
EF9	240	85	2,2		55	15	
EM4	220				8		
EBL1	250	240	6		34	45	
	VOLT	VOLT	VOLT	VOLT	mA	mA	mA

I<sub>a</sub> TOTAAL = 58mA  
 GELUKSPANNING AAN C1 = 280V  
 " " " " C2 = 240V  
 PR. VERBRUIK 51W SP. STAND 34W  
 DEZE GP. ZIJN GEMETEN MET EEN 2000Ω/VMETER WAARBIJ HET APP. OP MAX LG. GESCHAKELD IS.

WEERSTAND			
NO	OHM	NR	OHM
R1	1800	R16	50000
R2	4100	R17	12000
R3	0,1M	R18	10000
R4	47000	R19	82M
R5	330	R20	2X0,1M PAR.
R6	27000	R21	330
R7	0,1M	R22	33000
R8	47000	R23	0,56M
R9	0,65M	R24	18M
R9a	0,2M	R27	39
R10	15M	R28	10000
R11	1M	R30	68000
R12	150	R31	18MΩ
R13	390	R33	1MΩ
R14	0,56M	R32	1,8MΩ
R15	1500	R34	1MΩ

Post. No.	BENAMING	MATERIAAL	MATEN	MAGAZIJN-NUMMER	TEEK-NUMMER	Aant.
MAT.	UITV.		AANTAL:	25 ±0,5	V = Voorbew.	
OMSCHRIJVING MONTAGE BEELD APP. INSULINDE '41- '42			Schaal:	25,0 ±0,2	VV = Nabew.	
			Geteek.: <i>CR</i>	25,0 ±0,05	VVV = Gladbew.	
			Goedgek.:	25,00 ±0,005		
N.V. NEDERLANDSCHE INSTRUMENTENFABRIEK "WALDORP" WALDORPSTRAAT 268-DEN HAAG			Gezien:	TEEK-NO		
			Datum: 23-10-'41	3.10203		

Dit teken is vervaardigd door de N.V. Nederlandsche Instrumentenfabriek te den Haag. Zonder toestemming van de uitgever mag het teken niet worden gereproduceerd of anderszins openbaar verspreid worden. Het teken is het eigendom van de uitgever. Het teken is niet te kopiëren, te verspreiden of anderszins openbaar te maken. De uitgever aanvaardt geen aansprakelijkheid voor schade van welke aard ook voortvloeiende uit het gebruik van het teken.

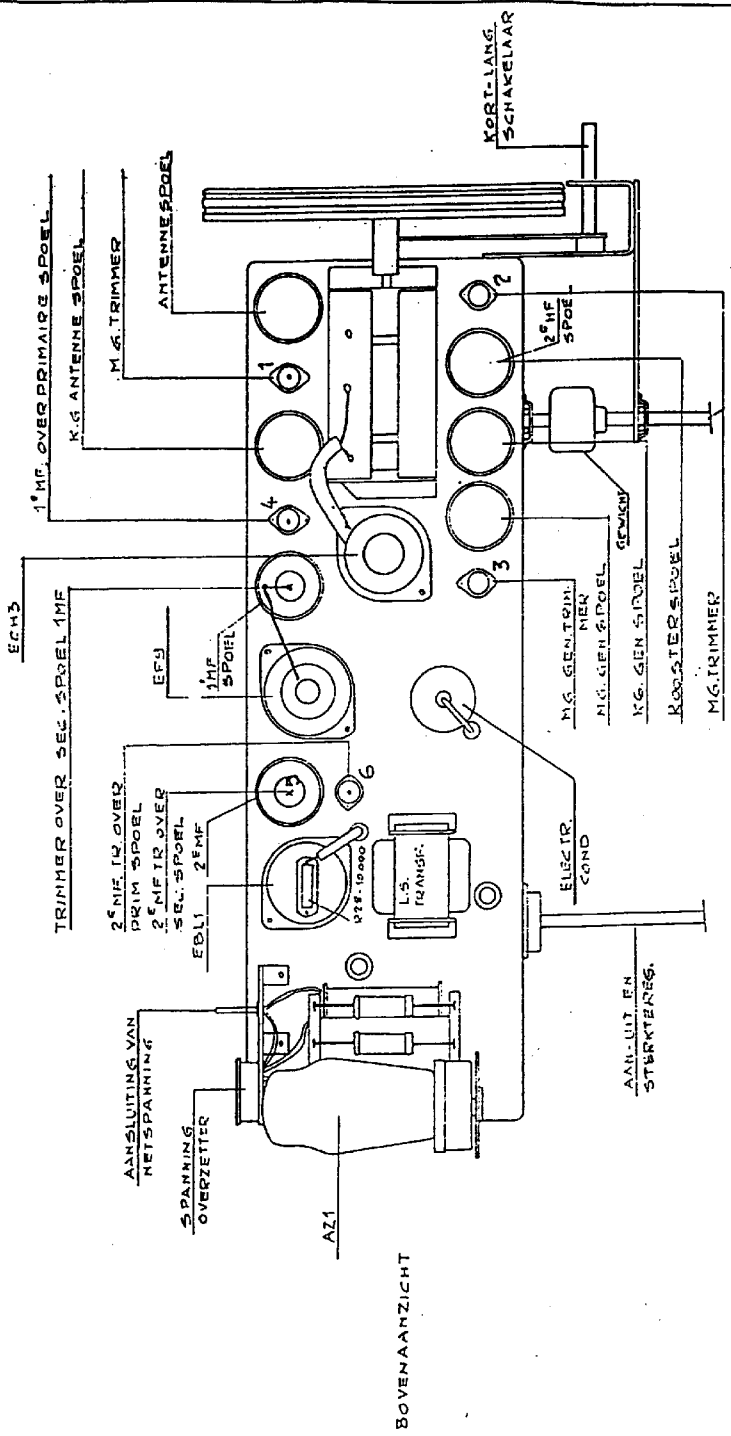

BOVENAANZICHT

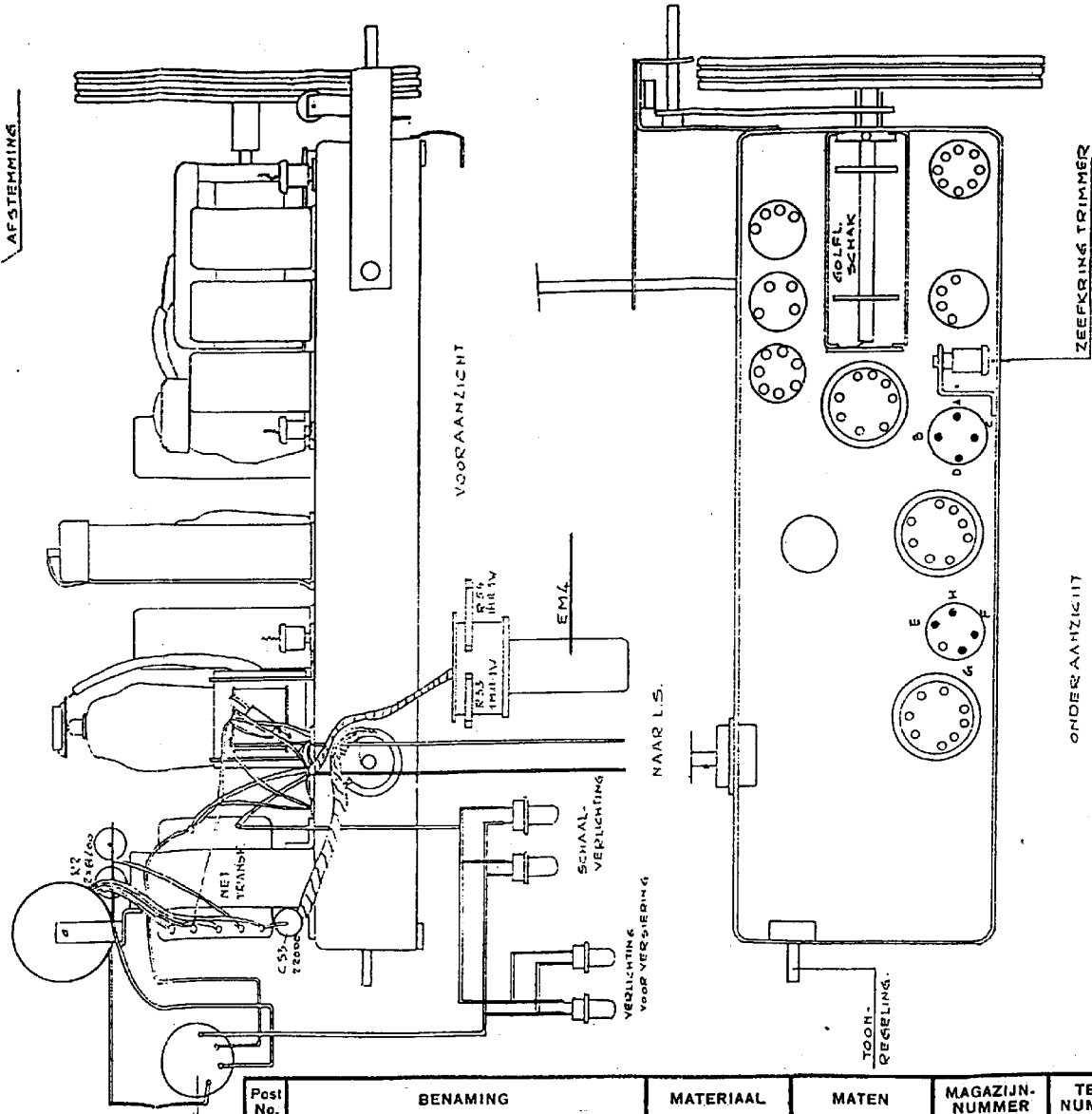

Post No.	BENAMING	MATERIAAL	MATEN	MAGAZIJN-NUMMER	TEEK-NUMMER	Aant.
MAT.	UITV.		AANTAL:	25 = ±0,5	V = Voorbew.	
OMSCHRIJVING CHASSIS APP. INSULINDE.			Schaal: 1:25	25,0 = ±0,2	VV = Nabew.	
141-142			Geteek: <i>CB</i>	25,0 = ±0,05	VVV = Gladbew.	
N.V. NEDERLANDSCHE INSTRUMENTENFABRIEK			Goedgek.: <i>WML</i>	TEEK. No		
„WALDORP” WALDORPSTRAAT 268-DEN HAAG			Gezien:	3.10201		
			Datum: 25-10-41			

ANTENNE SPOEL 5341

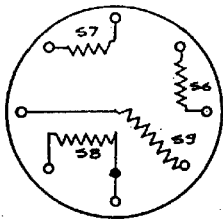

S6 = 26 Ω  
 S7 = 85 Ω  
 S8 = 45 Ω  
 S9 = 48 Ω

ROOSTER SPOEL 5351

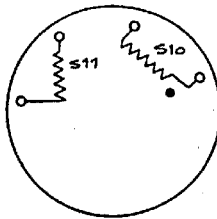

S10 = 44 Ω  
 S11 = 42 Ω

K.6. ANTENNE SPOEL 5321

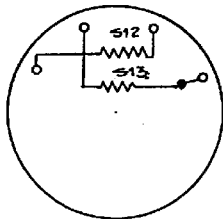

S12 = 27 Ω  
 S13 = 21 Ω

K.6. GEN. SPOEL 5330

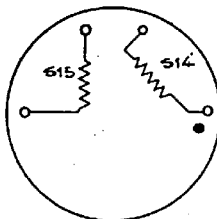

S14 = 21 Ω  
 S15 = 17 Ω

M.6. GEN. SPOEL 5360

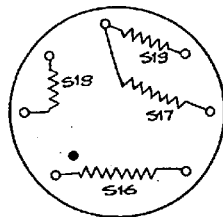

S16 = 8 Ω  
 S17 = 29 Ω  
 S18 = 32 Ω  
 S19 = 8,5 Ω

1<sup>E</sup> MF SPOEL 5372

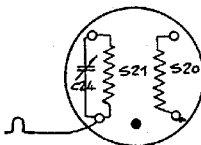

S21 = 145 Ω  
 S20 = 145 Ω

2<sup>E</sup> MF SPOEL 5380

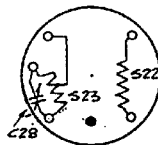

S22 = 145 Ω  
 S23 = 145 Ω

L5. TRANSF. 1080195

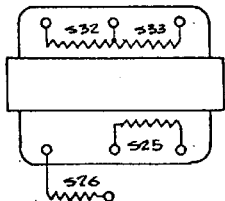

S25 = 400 Ω  
 S26 = 15 Ω  
 S32 & 205 Ω  
 S33 = 205 Ω

KOPPEL SPOEL

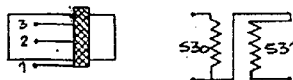

S30 = 12 Ω  
 S31 = 12 Ω

schriftelijke toestemming mogen zij noch in haar geheel, noch ten dele geëxporteerd of aan anderen  
 derde ter hand gesteld of versonden worden. Evenmin is het geoorloofd, aan zulk een derde, enige  
 vorm van rechten of aanspraken te overdragen of te verhuuren. Het is niet toegestaan, het voor-  
 zedige van de N.V. Ned. Inst. Fabrik. Waldorp te kopiëren of anderszins openbaar te verspreiden.  
 betreffende strafzaken anderszins anderszins anderszins anderszins anderszins anderszins anderszins anderszins

Post No.	BENAMING	MATERIAAL	MATEN	MAGAZIJN-NUMMER	TEEK. NUMMER	Aant.
MAT.	UITV.		AANTAL:	25 = ±0,5	V = Voorbew.	
OMSCHRIJVING ONDERAANZICHT SPOELBUSSEN VAN APP. OOST-WEST EN INSULINDE SEIZOEN '41-'42			Schaal:	25,0 = ±0,2	VV = Nabew.	
			Geleek.: <i>CB</i>	25,0 = ±0,05	VVV = Gladbew.	
			Goedgek.: <i>MW</i>	25,00 = ±0,005		
N.V. NEDERLANDSCHE INSTRUMENTENFABRIEK „WALDORP” WALDORPSTRAAT 268 - DEN HAAG			Gezien:	TEEK. No. 4.10199		
			Datum: 20-10-41			

# NAAMLOOZE VENNOOTSCHAP „WALDORP RADIO”

WALDORPSTRAAT 268 - TELEF. 112289

POSTREKENING No. 177800

REFERENTIENUMMER:

Inregelen van apparaten "Insulinde"  
(tekening No:3.10201)

en van apparaten "Oost-West"  
(tekening No:3.10200)

Voor het bereiken der onderdelen dient de afschermplaat, welke tegen de onderzijde van de kast gemonteerd is, te worden verwijderd.

1. Outputmeter aansluiten op extra luidsprekercontacten. Indien niet het tegendeel vermeld, worden de trimmers zo ingesteld, dat de uitslag van deze meter zo groot mogelijk is.
2. Golfbereikschakelaar op stand "lange golf" (708-2000 m) stellen en afstemcondensator geheel uitdraaien (minimum capaciteit).
3. Volumeregelaar geheel opdraaien en een gemoduleerd signaal van 128 K.Hz, via een condensator van 32000 mF toevoeren aan de top van de lamp ECH 3, echter zo, dat de verbinding tussen lamptop en aansluitkapje intact blijft.
4. Verstemmingscondensator van 80 pF op de punten E en H plaatsen, trimmer 7 instellen.
5. Verstemmingscondensator verwijderen en op de punten G en F plaatsen, trimmer 6 instellen.
6. Verstemmingscondensator verwijderen en op de punten A en B plaatsen, trimmer 5 instellen.
7. Verstemmingscondensator op de punten C en D plaatsen, trimmer 4 instellen.
8. Verstemmingscondensator verwijderen, golfbereikschakelaar op stand "middengolf" (175-585 m) stellen, 15° mal aanbrengen en afstemcondensator in uitgedraaide stand tegen de mal aan draaien.
9. Een gemoduleerd signaal van 1600 K.Hz (187,5 m) via een kunst-antenne toevoeren aan het antennecontact.
10. De trimmers 3, 2, 1, 3, 2 in deze volgorde instellen

De andere golfbereiken worden niet afzonderlijk ingesteld.

Het antennefilter dient om de gevoeligheid van het apparaat voor signalen welke in de buurt liggen van de middelfrequentie te verminderen. Dergelijke signalen zouden n.l. vrijwel onafhankelijk van de instelling van de afsteminrichting het laagfrequent gedeelte bereiken en de ontvangst van de omroepzenders min of meer storen. Het antennefilter wordt derhalve ingesteld op 128 k-Hz voor welke frequentie het een kortsluiting vormt. Is de bedoelde storing door een bepaalde zender veroorzaakt overwegend, dan verdient het aanbeveling, het antennefilter daarop in te stellen. Zo wordt in het Noord-Oosten van ons land bijzonder hinder ondervonden van de zender "Norddeich", welke werkt op 131 k.Hz (2290 m). Voor de provincie Zuid-Holland dient het antennefilter ingesteld te worden voor de zender "Scheveningen" op 135 k.Hz (2220 m) De afstelling geschiedt als volgt:

1. Golfbereikschakelaar op stand "lange golf" (708-2000 m) stellen en afstemcondensator geheel indraaien.
2. Volumeregelaar geheel opdraaien en een gemoduleerd signaal van de frequentie, waarop men het filter wil instellen, toevoeren van het antennecontact.
3. Trimmer 8 zo instellen, dat de outputmeter een minimum uitslag vertoont.

Het instellen van de trimmers geschiedt met een socksleutel uit isolatiemateriaal, nadat de hoogfrequentwas, waarmee de trimmers zijn afgelakt, met een pincet voorzichtig verwijderd is. Na instelling worden de trimmers weer afgelakt door er een weinig hoogfrequentwas op te laten vloeien.

---